

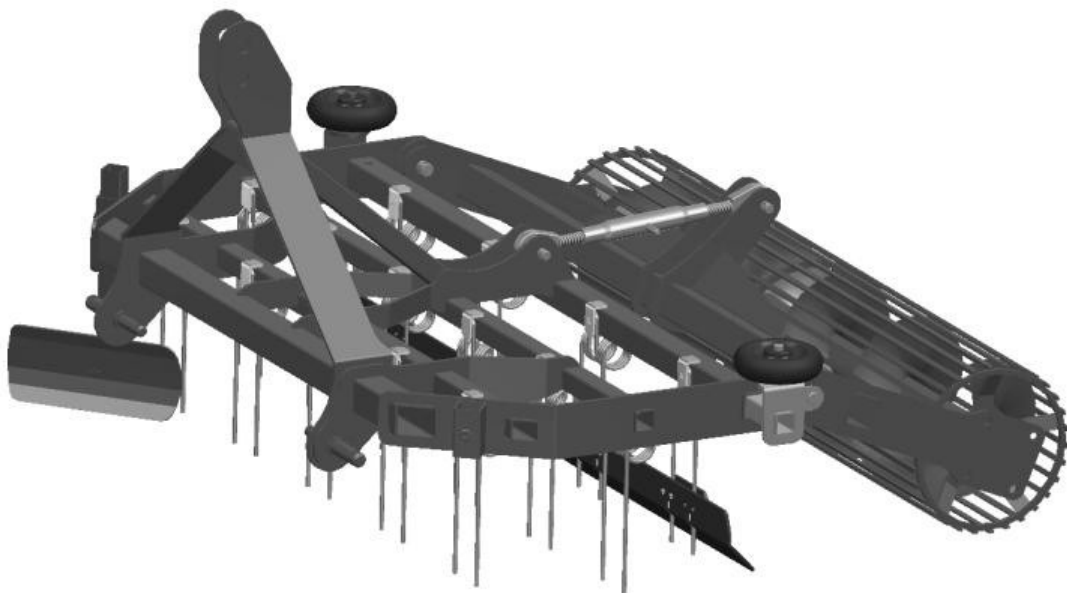

TALEX Sp. z o.o.
ul. Dworcowa 9c
77-141 Borzytuchoń
tel.: +48 59 821 13 40
e-post: biuro@talex-sj.pl
www.talex-sj.pl

ANVÄNDARMANUAL



**PADDOCK ARENA GRADER
W101. 150 / 200 / 240**



TALEX Sp. z o.o.
ul. Dworcowa 9c
77-141 Borzytuchoń
tel.: +48 59 821 13 40
e-post: biuro@talex-sj.pl
www.talex-sj.pl

Innehåll

1. Introduktion
2. Maskinidentifiering
3. Säkerhetsregler
 - 3.1 Säkerhetsregler
 - 3.2 Säkerhetsskyltar
4. Drift och konstruktion
 - 4.1 Tekniska data
 - 4.2 Allmän konstruktion
5. Montering av gradern på arenan
6. Reservdelskatalog
7. Underhåll och förvaring
8. Garanti

FARA!

Läs och följ denna manual och säkerhetsinstruktionerna före användning. Denna manual innehåller maskinens grundläggande utrustning!

Handboken måste förvaras på en säker plats och vara tillgänglig för alla operatörer under maskinens hela livslängd. Om den förloras eller skadas måste en ny kopia beställas från försäljningsstället eller tillverkaren. Om maskinen säljs eller överläts till en annan operatör måste manualen och försäkran om överensstämmelse tillhandahållas.

Tillverkaren förbehåller sig alla rättigheter till denna manual.

Det är förbjudet att kopiera eller omarbeta manualen eller delar av den utan tillverkarens medgivande.



TALEX Sp. z o.o.
ul. Dworcowa 9c
77-141 Borzytuchoń
tel.: +48 59 821 13 40
e-post: biuro@talex-sj.pl
www.talex-sj.pl

1. Inledning

Läs bruksanvisningen noggrant och följ alla anvisningar i den innan du använder enheten/verktyget/maskinen.



FARA!
Läs bruksanvisningen före användning.

Denna handbok beskriver de faror som kan uppstå om säkerhetsanvisningarna inte följs vid användning och underhåll av enheten/verktyget/maskinen. Handboken beskriver de försiktighetsåtgärder som bör vidtas för att undvika dessa faror.

Handboken innehåller också information om korrekt användning av maskinen och förklarar vilka åtgärder som ska vidtas.

Om du inte förstår instruktionerna i handboken, kontakta tillverkaren direkt för förtydligande.



FARA!
Farosymbol.
Denna varningssymbol indikerar viktig säkerhetsinformation i bruksanvisningen. Läs denna anmärkning noggrant, följ den och var ytterst försiktig.



TALEX Sp. z o.o.
ul. Dworcowa 9c
77-141 Borzytuchoń
tel.: +48 59 821 13 40
e-post: biuro@talex-sj.pl
www.talex-sj.pl

2. Maskinidentifiering

Varje enhet/verktyg/maskin kan tydligt identifieras med hjälp av sin typskylt, som är permanent fäst på enheten/verktyget/maskinen. Typskylten innehåller:

- 1- Tillverkarens namn
- 2- Produktens namn
- 3- Serienummer
- 4- Vikt (kg)
- 5- Tillverkningsår

3. Säkerhetsregler

	<p>Varning!!!</p> <p>Denna anordning/verktyg/maskin får endast användas av personer som är bekanta med denna bruksanvisning. Alla användare ska vara fullt medvetna om de risker som finns och hur man undviker dem.</p>
--	---

3.1 Säkerhetsregler

☑ Läs bruksanvisningen innan du börjar arbeta.



TALEX Sp. z o.o.
ul. Dworcowa 9c
77-141 Borzytucho
tel.: +48 59 821 13 40
e-post: biuro@talex-sj.pl
www.talex-sj.pl



- ☒ Om bruksanvisningen ignoreras kan det leda till skador på maskinen.
- ☒ Det är förbjudet att använda enheten/verktyget/maskinen för andra ändamål än de som anges.
- ☒ Inga strukturella förändringar får göras utan att tillverkaren konsulteras.
- ☒ När du kör på allmän väg ska du följa trafikreglerna.
- ☒ Inga åskådare får vistas i arbetsområdet för anordningen/verktyget/maskinen.
- ☒ Innan arbetet påbörjas ska maskinen inspekteras, särskilt maskinens grundläggande anslutningar och att anslutningarna mellan enheten och fordonet den är ansluten till är korrekta.
- ☒ Kontrollera regelbundet skruvförbandens och andra fästdonens skick. Det är förbjudet att arbeta med skadade fästdon (skruvar etc.).
- ☒ Transportera inte personer på maskinen.
- ☒ Vid parkering och efter parkering måste anordningen/verktyget/maskinen placeras på en fast och stabil yta.
- ☒ Byt ut skadade hydraulslangar och andra hydraulkomponenter.
- ☒ Innan underhållet påbörjas ska enheten/verktyget/maskinen placeras på en stabil yta och säkras mot oavsiktliga rörelser.

Föraren får inte lämna transportfordonet under drift och måste se till att ingen befinner sig i arbetsområdet.



TALEX Sp. z o.o.
ul. Dworcowa 9c
77-141 Borzytuchoń
tel.: +48 59 821 13 40
e-post: biuro@talex-sj.pl
www.talex-sj.pl





3.2 Säkerhetsskyltar

	<p>Varning!!! Följ alltid varningsskyltar och varningar på enheten/verktyget/maskinen.</p>
	<p>Varning!!! Alla varningsskyltar ska vara rena och läsbara.</p>
	<p>Varning!!! När du byter ut komponenter ska du se till att alla säkerhetsskyltar som tillhandahålls av tillverkaren är på plats.</p>



TALEX Sp. z o.o.
ul. Dworcowa 9c
77-141 Borzytuchoń
tel.: +48 59 821 13 40
e-post: biuro@talex-sj.pl
www.talex-sj.pl

Tab.1 Informations- och varningsdekal.

	Symbol	Information
1		<p>1. N-3</p> <p>Läs bruksanvisningen före användning</p>
2		<p>2 N-4</p> <p>Stäng av den anslutna enheten innan du ansluter maskinen. Detta gäller även vid service och reparationer.</p>
3		<p>3 N-5</p> <p>Närma dig inte enheten, det finns risk för att den krossas.</p>
4		<p>4 N-6</p> <p>Var försiktig så att du inte kommer nära utskjutande delar.</p>



TALEX Sp. z o.o.
ul. Dworcowa 9c
77-141 Borzytuchoń
tel.: +48 59 821 13 40
e-post: biuro@talex-sj.pl
www.talex-sj.pl

5



4 N-6

Håll lämpligt avstånd till maskinen.



TALEX Sp. z o.o.
ul. Dworcowa 9c
77-141 Borzytuchoń
tel.: +48 59 821 13 40
e-post: biuro@talex-sj.pl
www.talex-sj.pl

4. Drift och konstruktion

Arenagradaren är konstruerad för att luckra upp och jämna ut ridbanans yta. Gradaren är konstruerad med tre rader med tänder som luckrar upp marken, en jämningsstång och en vals som kompakterar marken och ger ett perfekt resultat. Maskinen har också ett extra blad för att jämna ut arenans sidor och hjul som skyddar arenans väggar när man närmar sig dem.

4.1 Tekniska data

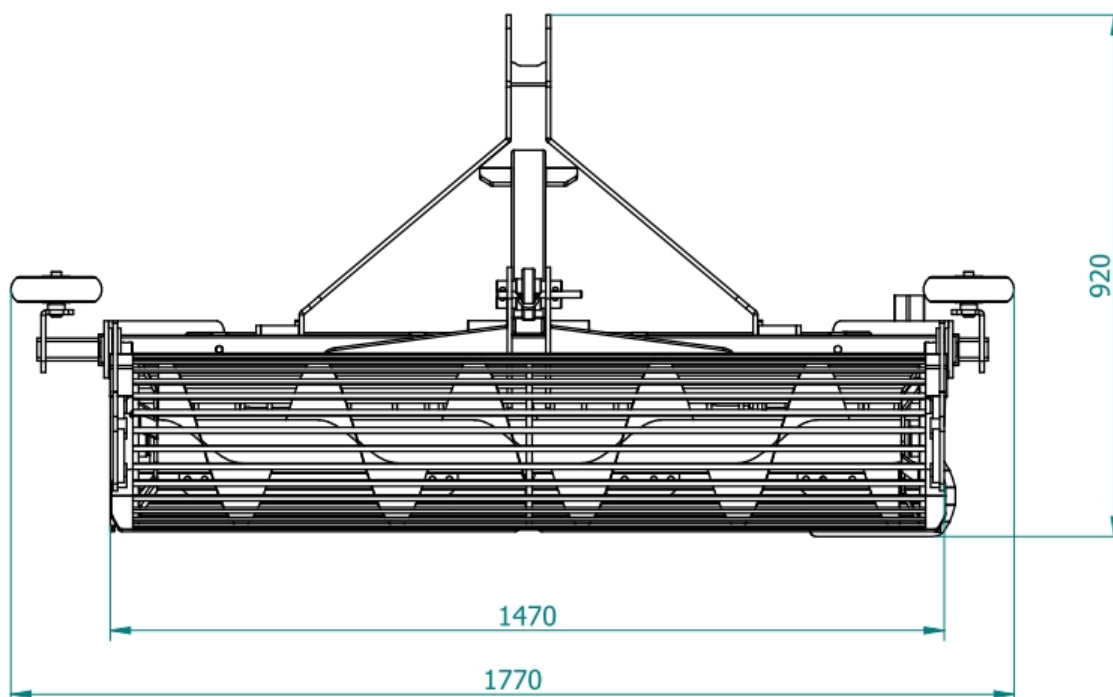

Typ	Bredd L (mm)	Vikt (kg)
W101.150	1500	170
W101.200	2000	210
W101.240	2400	250

4.2 Allmän konstruktion

Beprovad konstruktion och noggrant utvalda byggmaterial garanterar hög tillförlitlighet och hållbarhet. Arenagraderaren består av flera grundläggande komponenter: (1) en huvudram med (2) en trepunktslyft, (3) en vals som är ansluten till ramen via (8) en central länk och (4) tänder. Den tredje raden av tänder är ansluten till (7) ett planeringsblad. Dessutom är maskinen utrustad med (5) en sidoskrapa och (6) skyddande sidohjul.



Bild 2. W101 Konstruktion

Bild 2. 1. Huvudram, 2. Trepunktslyft, 3. Vals, 4. Tänder, 5. Sidoskrapa, 6. Sidohjul, 7. Grader, 8. Central länk.

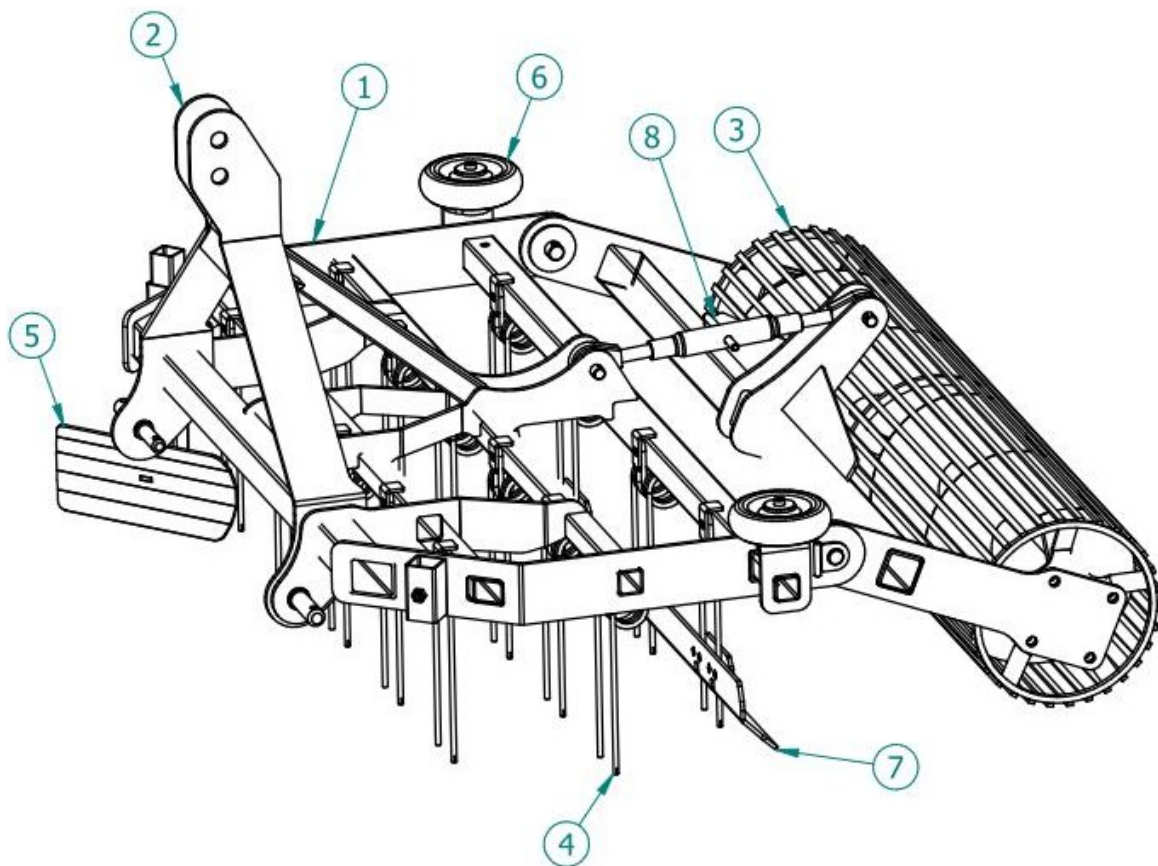

TALEX Sp. z o.o.
ul. Dworcowa 9c
77-141 Borzytuchoń
tel.: +48 59 821 13 40
e-post: biuro@talex-sj.pl
www.talex-sj.pl

5. Installation av en vägghyvel för hagar

Vägghyveln är lämplig för montering på fordon såsom lantbrukstraktorer utrustade med frontlastare, hjulförsedda enheter och teleskoplastare med kopplingsanordningar.

Olja tillförs av ställdonet på bärfordonet.

Fäst alltid till bärfordonet och säkerställ stabil och säker kraft med tillgängliga tillbehör och verktyg: kraftförsörjning (HP och oljekapacitet) samt dess egen vikt och dimensioner (inklusive hjulbas). Bärfordonet måste vara närvarande under drift. Se till att bärfordonets lastkapacitet inte överskrids. Var försiktig när du använder bärfordonet.

Transportfordonet måste vara utrustat med en störtbur och en säkerhetsbarriär eller hytt.



OBS

Tillverkaren ansvarar inte för skador på maskinen som uppstår till följd av felaktig montering av maskinen på ett självgående fordon. Anordningen får inte monteras på ett olämpligt transportfordon, eftersom detta kan leda till skador på både fordonet och anordningen.

Kontrollera fästningen till fordonet regelbundet under drift.



TALEX Sp. z o.o.
 ul. Dworcowa 9c
 77-141 Borzytuchoń
 tel.: +48 59 821 13 40
 e-post: biuro@talex-sj.pl
www.talex-sj.pl

6. Reservdelskatalog

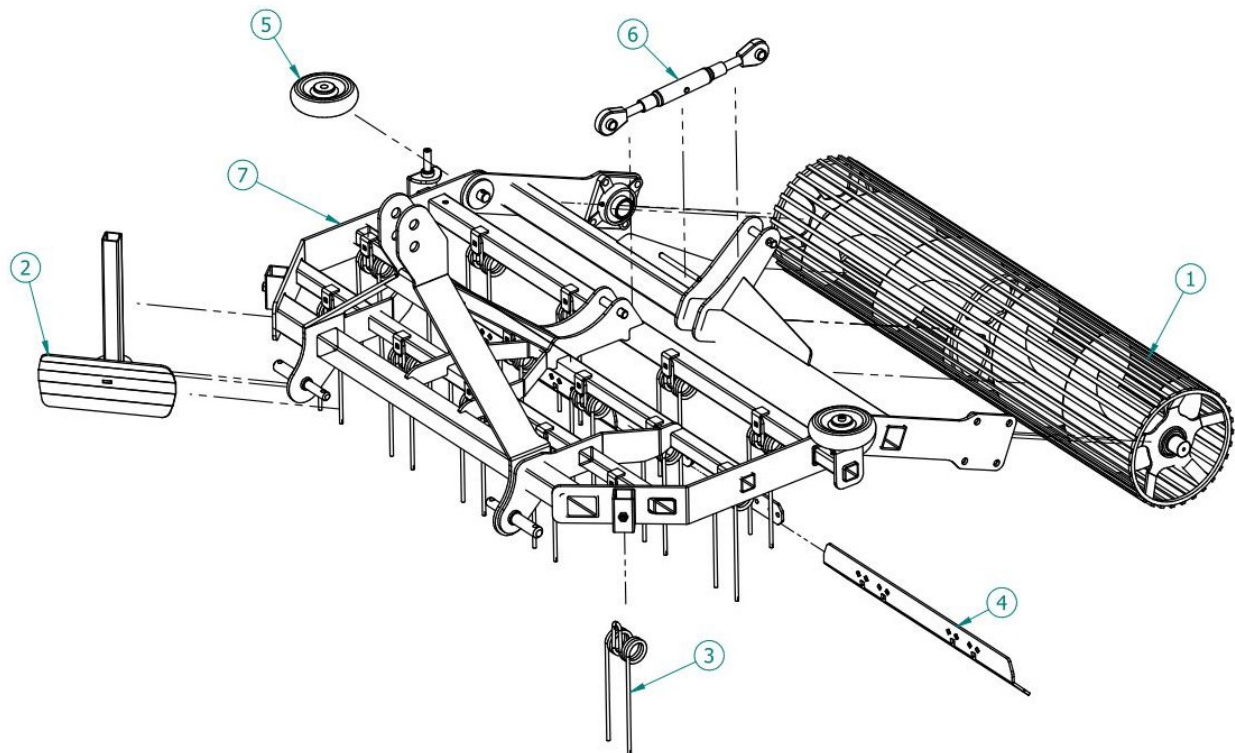

Lp	Nummer	Namn	st	Lp	Antal	Namn	st
1	W101.06.00.15	Rulle	1	5	160 mm-mega helgummi 250 kg	Sidohjul	2
2	W101.03.00	Sidoskrapa	1	6	O710 central koppling 345–470 mm	Central koppling	1
3	O712	Rak fjäder (tänder)	15	7	W101.05.00.15	Ram	1
4	W101.34.15	Planeringsmaskin	2				



TALEX Sp. z o.o.
ul. Dworcowa 9c
77-141 Borzytuchoń
tel.: +48 59 821 13 40
e-post: biuro@talex-sj.pl
www.talex-sj.pl

Tab. Värden för vridmoment vid åtdragning av skruvar

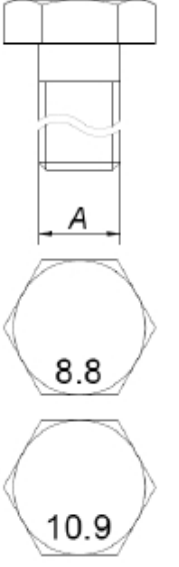
KL A	6,8	8,8	10,9	12,9	
	MA [Nm]				
M4	2,2	3,0	4,4	5,1	
M5	4,5	5,9	8,7	10	
M6	7,6	10	15	18	
M8	18	25	36	43	
M10	37	49	72	84	
M12	64	85	125	145	
M14	100	135	200	235	
M16	160	210	310	365	
M18	220	300	430	500	
M20	310	425	610	710	
M22	425	580	820	960	
M24	535	730	1050	1220	

7. Underhåll och förvaring

Efter avslutat arbete ska maskinen rengöras noggrant och tvättas med vattenstråle. Vid tvätt får du inte rikta en stark vatten- eller ångstråle mot informations- och varningsetiketter eller hydraulikledningar. Håll tryck- eller ångrengöringsmunstycket minst 30 cm från ytan som rengörs.

Efter rengöringen ska hela maskinen inspekteras och en visuell kontroll av de enskilda komponenternas tekniska skick utföras. Slitna eller skadade komponenter ska repareras eller bytas ut.

Vid skador på lacken ska områdena rengöras från rost och damm, avfettas och sedan målas med en grundfärg. När grundfärgen har torkat, applicera en täckfärg och se till att färgen blir jämn och att skyddsbeläggningen får en jämn tjocklek. Fram till målningen kan de skadade områdena täckas med ett tunt lager fett eller rostskyddsmedel. Det rekommenderas att maskinen förvaras inomhus eller under tak.





TALEX Sp. z o.o.
ul. Dworcowa 9c
77-141 Borzytuchoń
tel.: +48 59 821 13 40
e-post: biuro@talex-sj.pl
www.talex-sj.pl

Om maskinen inte kommer att användas under en längre period måste den skyddas mot väder och vind. Smörj maskinen enligt rekommendationerna. Om den inte används under en längre period ska alla komponenter smörjas, oavsett det senaste inspektionsintervallet. Smörj dessutom länkarnas tappor innan vinterförvaring.

- Rengör och tvätta maskinen noggrant.
- Smörj alla skruvar/smörjniplor med en fettspruta.
- Kontrollera att skruvarna sitter ordentligt. Dra åt eller byt ut dem.
- Inspektera verktyget visuellt. Om verktyget är skadat, sluta använda det.
- Inspektera hydraulslangarna och cylindrarna och byt ut dem vid behov.
- Skydda metallytor med ett lämpligt korrosionsskyddsmedel.
- Sätt på eller byt ut oläsliga varnings- och informationsdekalor och anslut hydraulslangarnas kopplingar.

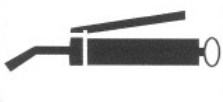
Vid frekvent användning, smörj/smörj niplorna var 10:e timme.

 <p>3 x 20 Std.</p>	Obs Smörj alla smörjniplor med en smörjspruta var 20:e driftstimme. Använd kullagersmörjfett.
	Obs Smörj alla smörjniplor med en smörjspruta var 20:e driftstimme. Använd kullagersmörjfett.



TALEX Sp. z o.o.
ul. Dworcowa 9c
77-141 Borzytucho
tel.: +48 59 821 13 40
e-post: biuro@talex-sj.pl
www.talex-sj.pl

8. Garanti

Garantikort

nummer

Typ

år

KJ

Enligt garantin åtar sig tillverkaren att kostnadsfritt reparera alla fysiska defekter inom 12 månader (garantiperiod) från försäljningsdatumet.

Tillverkaren ansvarar inte i följande fall:

- Mekaniska skador på maskinen efter att den har överlämnats till operatören.
- Felaktig användning, underhåll eller förvaring av maskinen, särskilt om detta inte sker i enlighet med bruksanvisningen

instruktioner

- Reparationer utförda av obehörig personal utan tillverkarens medgivande.
- Konstruktionsändringar som gjorts utan att tillverkaren konsulterats.

Garantin är giltig om den är undertecknad av säljaren, försedd med försäljningsdatum och försedd med försäljningsställets stämpel.

Det är förbjudet för obehöriga personer att ta bort eller ändra garantin.

En dubblett av garantin kan utfärdas på skriftlig begäran av operatören efter mottagande av inköpsbevis.

Vid omotiverad användning av specialiserad personal för garantireparationer ansvarar operatören för de därmed förknippade kostnaderna. Reklamationer ska rapporteras direkt till säljaren eller tillverkaren omedelbart efter att skadan uppstått.

Tillverkaren garanterar reparation inom 14 dagar från anmälningsdatum till reparationsdatum.

Garantin förlängs med reparationstiden från datumet för servicebegäran om maskinen inte kan användas på grund av felet.

Garantin täcker inte normalt slitage på delar såsom lager, stödhjul, cylindriska borstringar, sidoborstar, komponenter i hydraulsystemet (hydraulanslutningar, hydraulmotorer, gummislangar, ventiler och regulatorer etc.), komponenter i sprututrustningen (vattenpump, vattenfilter, sprutmunstycken), gummiskydd, kopplingselement etc.

Försäljningsdatum: _____ (DD, M, ÅR)

(signatur och stämpel)



TALEX Sp. z o.o.
ul. Dworcowa 9c
77-141 Borzytuchoń
tel.: +48 59 821 13 40
e-post: biuro@talex-sj.pl
www.talex-sj.pl

GARANTIANSVARSFRISKRIVNING OCH LEVERANS

För garanti- eller reservdelsinköp är följande viktigt för att snabbt lösa problemet och minimera driftstopp:

Rapporteringsinformation:

Leveransdatum

Foto av typskylten

Flera foton av problemet/artikeln

Foto av transportfordonet (transportfordon med verktyg)

Problem

För: stift (ange mått \emptyset x L), hydraulmotorer (motorns typskylt), hydraulcylindrar (\emptyset x L infört och utdraget från bultens centrum till centrum), stödhjul (\emptyset).

Beroende på utrustningen och på begäran kan andra komponenter än de som anges i ET-listan installeras.

Med hjälp av ytterligare information kan vi snabbare identifiera de nödvändiga delarna.

Ju mer information du tillhandahåller, desto snabbare kan problemet lösas.