

# **sunseeker**

## **elite**

## **60V kommerciel serie**

Buskrydder og græstrimmer Brugermanual



**CBC7610P**  
**CBC7610U**



**ADVARSEL:** For at mindske risikoen for skader skal brugeren læse og forstå brugermanualen, før dette produkt tages i brug. Gem disse instruktioner til senere brug.

**Sunseeker** vil gerne lykønske dig med at have valgt et af vores produkter og garantere dig den assistance og det samarbejde, der altid har kendetegnet vores brand gennem tiden.

Denne maskine er designet til at holde i mange år og være til stor nytte, hvis den bruges i overensstemmelse med instruktionerne i brugermanualen. Vi anbefaler derfor, at du læser denne brugsanvisning omhyggeligt og følger alle vores anbefalinger.

#### **INFORMATION OM DENNE MANUAL** Vær

opmærksom på oplysningerne i denne manual og på apparatet af hensyn til din og andres sikkerhed.

- Denne manual indeholder instruktioner til brug og vedligeholdelse.
- Tag denne manual med dig, når du arbejder med maskinen.
- Indholdet er korrekt på tryktidspunktet.
- Vi forbeholder os retten til at foretage ændringer når som helst uden at det påvirker vores juridiske ansvar.
- Denne manual betragtes som en integreret del af produktet og skal beholde den i tilfælde af udlån eller videresalg.
- Bed din forhandler om en ny manual, hvis den er mistet eller beskadiget.

#### **LÆS DENNE MANUAL OMHYGGELIGT FØR DU BRUGER MASKINEN**



For at sikre, at din maskine giver de bedste resultater, bedes du læse brugs- og sikkerhedsinstruktionerne omhyggeligt, inden du bruger den.

#### **ANDRE ADVARSLER:**

Forkert brug kan forårsage skade på maskinen eller andre genstande.

Tilpasning af maskinen til nye tekniske krav kan medføre forskelle mellem indholdet af denne manual og det købte produkt.

Læs og følg alle instruktioner i denne manual. Manglende overholdelse af disse instruktioner kan resultere i alvorlig personskade.

# INDEKS

---

**1. SIKKERHEDSINSTRUKTIONER**

**2. PRODUKTBESKRIVELSE**

**3. TEKNISKE SPECIFIKATIONER**

**4. INSTALLATION OG BRUG**

4.1. Udpakning 4.1.

Montering 4.2.

Opstarts- og driftsinstruktioner

**5. VEDLIGEHOLDELSE**

**6. FEJLFINDING**

**7. GARANTI**

**8. MILJØ**

**9. CE-certifikater**

## 1. SIKKERHEDSINSTRUKTIONER

### 1.1. Generelle sikkerhedsinstruktioner

#### **Vigtig**















Sørg for at læse og forstå alle sikkerhedsinstruktioner i denne instruktionsmanual, inklusive alle advarselssymboler, før du bruger dette værktøj. Manglende overholdelse af alle nedenstående instruktioner kan resultere i elektrisk stød, brand og/eller alvorlig personskade.

Brug af elværktøj kan forårsage, at fremmedlegemer kommer i øjnene, hvilket kan resultere i alvorlig øjenskade. Brug altid sikkerhedsbriller og et heldækkende ansigtsskærm, når det er nødvendigt, før du begynder at bruge dit elværktøj. Vi anbefaler en sikkerhedsmaske med bred synsvidde, der bæres over briller eller standard sikkerhedsbriller med sideskærme.

### 1.2. Sikkerhedssymboler

Dette afsnit viser og beskriver de sikkerhedssymboler, der kan forekomme på dette produkt. Læs, forstå og følg alle instruktioner til maskinen, før du forsøger at samle og betjene den.

	Produktet overholder de gældende europæiske direktiver, og der er udført en overensstemmelsesvurderingsmetode for disse direktiver.
	Angiver en potentiel risiko for personskade.
	For at mindske risikoen for skader skal brugeren læse og forstå brugermanualen, før produktet tages i brug. Undladelse af at gøre dette kan resultere i alvorlig skade på operatøren og/eller tilskuere.
	Brug passende, godkendt beskyttelsesudstyr til brug af maskinen. Brug høreværn, hovedbeskyttelse, sikkerhedshandsker og skridsikkert fodtøj. Disse beskyttelsesforanstaltninger vil bidrage til at reducere mulige skader.
	Risiko for personskade. Vær opmærksom på flyvende genstande. Hold sikker afstand til alle personer og/eller kæledyr.
	Vær forsigtig med diskens skub. Vær altid opmærksom.
	Dette ikon betyder forbud mod savklingen.
	Hold andre personer væk fra arbejdsområdet under drift. Afstanden mellem maskinen og andre personer skal være mindst 15 meter.

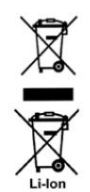
	Brug ikke maskinen, når det regner. Udsæt ikke produktet for regn, og brug det ikke i våde forhold.
	Fjern batteriet fra produktet før enhver form for udvidelse, rengøring og/eller vedligeholdelse.
	Risiko for skade. Pas på genstande, der hopper. Hold andre på sikker afstand.
	Støjniveau fra buskrydderen.
	Alle beskadigede eller kasserede elektriske eller elektroniske apparater skal afleveres til de relevante indsamlingssteder. Bortskaf ikke elværktøj, genopladelige batterier/batterier sammen med husholdningsaffaldet. Elværktøj og batterier, der er udtjent, skal indsamles separat og returneres til en miljøvenlig genbrugsstation. Kontakt din kommune eller forhandler for at få oplysninger om genbrug og indsamlingssteder.

### 1.3. Generelle sikkerhedsinstruktioner

Læs alle sikkerhedsadvarsler, instruktioner, illustrationer og specifikationer, der følger med dette værktøj. Manglende overholdelse af alle nedenstående instruktioner kan resultere i alvorlig personskade og skade på enheden.

Gem alle advarsler og instruktioner til senere brug.

#### 1.3.1. Sikkerhed i arbejdsområdet

- Hold arbejdsområdet rent og godt oplyst. Rodede eller mørke områder indbyder til ulykker.
- Brug ikke elværktøj i eksplosive atmosfærer, f.eks. i nærheden af brandfarlige væsker, gasser eller støv. Elværktøj skaber gnister, der kan antænde støv eller dampe.
- Hold børn, tilskuere og/eller kæledyr væk, når du bruger en elektrisk (batteridrevet) ovn.  
værktøj.
- Distractioner kan få dig til at miste kontrollen.
- Undgå farlige miljøer: Brug ikke værktøj i fugtige eller våde omgivelser.

#### 1.3.2. Personlig sikkerhed

- Vær opmærksom, hold øje med, hvad du laver, og brug din sunde fornuft, når du bruger elværktøj. Brug ikke elværktøj, hvis du er træt eller under påvirkning af stoffer, der påvirker din kontrol. Et øjeblikvis uopmærksomhed under betjening af elværktøj kan resultere i alvorlig personskade.
- Brug altid personlige værnemidler. Personlige værnemidler såsom øjenbeskyttelse, støvmaske, skridsikre sikkerhedssko, sikkerhedshjelm og/eller høreværn, der anvendes under passende forhold, vil reducere personskader.
- Undgå utilsigtet start. Sørg for, at kontakten er i slukket position, før du tilslutter batteriet, løfter eller bærer værktøjet. At bære elværktøj med fingeren på kontakten eller at tænde elværktøjet med tændt kontakt kan føre til ulykker.

- Fjern enhver skrue nøgle eller justeringsnøgle, før du tænder elværktøjet. En skrue nøgle eller nøgle, der er fastgjort til en bevægelig del af elværktøjet, kan forårsage personskade.
- Ræk ikke for langt. Bevar altid et godt fodfæste og en god balance. Dette giver bedre kontrol over elværktøjet i uventede situationer.
- Klæd dig passende. Bær ikke løstsiddende tøj eller smykker. Hold hår og tøj væk fra bevægelige dele. Løstsiddende tøj, smykker eller langt hår kan sætte sig fast i bevægelige dele.
- Hvor der findes udstyr til tilslutning af støvudsugning og -opsamling, skal det sikres, at det er tilsluttet og anvendes korrekt. Brug af støvopsamling kan reducere støvrelaterede farer.
- Lad ikke den fortrolighed, du har opnået ved hyppig brug af værktøj, få dig til at blive selvtilfreds og ignorere sikkerhedsprincipper for værktøj. En uforsigtig handling kan resultere i alvorlig skade på en brøkdelt af et sekund.

### 1.3.3. Elektrisk sikkerhed

- Stik på elværktøj skal passe til stikkontakten. Modificer aldrig stikket på nogen måde. Brug ikke adapterstik med jordforbundne elværktøjer. Umodificerede stik og kompatible strømforsyninger reducerer risikoen for elektrisk stød.
- Undgå kropskontakt med jordforbundne overflader såsom rør, radiatorer, komfurer og køleskabe. Der er en øget risiko for elektrisk stød, hvis din krop er jordforbundet.
- Udsæt ikke elværktøj for regn eller våde forhold. Vand, der trænger ind i elværktøjet, vil øge risikoen for elektrisk stød.
- Undgå at misbruge ledningen. Brug aldrig ledningen til at bære, trække i eller tage stikket ud af elværktøjet. Hold ledningen væk fra varme, olie, skarpe kanter eller bevægelige dele. Beskadigede eller sammenfiltrede ledninger øger risikoen for elektrisk stød.
- Når du bruger et elværktøj udendørs, skal du bruge en forlængerledning, der er egnet til udendørs brug. Brug af en ledning, der er egnet til udendørs brug, reducerer risikoen for elektrisk stød.

### 1.4. Sikkerhed ved brug og vedligeholdelse af elværktøj

- Brug ikke magt på elværktøjet. Brug det korrekte elværktøj til din opgave.  
Det rigtige elværktøj vil udføre arbejdet bedre og mere sikkert med den hastighed, det er designet til.
- Brug ikke elværktøjet, hvis kontakten ikke tænder og slukker det.  
Ethvert elværktøj, der ikke kan styres med afbryderen, er farligt og skal repareres.
- Fjern batteriet, hvis det kan tages af, fra elværktøjet og/eller aktiver en eventuel batterifrakoblingsenhed, før du fjerner fastklemte materialer, foretager justeringer, skifter tilbehør, rengør eller opbevarer elværktøjet.  
Disse forebyggende sikkerhedsforanstaltninger reducerer risikoen for utilsigtet start af elværktøjet.
- Opbevar elværktøj uden for børns rækkevidde, og lad ikke personer, der ikke er bekendte med det, med elværktøjet eller disse instruktioner for at betjene elværktøjet.  
Elværktøj er farligt i hænderne på utrænede brugere.
- Vedligehold elværktøj og tilbehør. Kontroller for skæv justering eller fastbinding af bevægelige dele, brud på dele og andre forhold, der kan påvirke elværktøjets funktion. Hvis det er beskadiget, skal elværktøjet repareres, før det tages i brug. Mange ulykker skyldes dårligt vedligeholdt elværktøj og tilbehør.
- Hvis de er til stede, skal skæreværktøjer holdes skarpe og rene.  
Korrekt vedligeholdte skæreværktøjer med skarpe skærekanter har mindre sandsynlighed for at sætte sig fast og er lettere at kontrollere.

- Brug elværktøjet, tilbehøret osv. i overensstemmelse med disse instruktioner, og tag hensyn til arbejdsforholdene og det arbejde, der skal udføres. Brug af elværktøjet til andre formål end de tilsigtede kan resultere i en farlig situation.
- Hold håndtag og grebflader tørre, rene og fri for olie og fedt. Glatte håndtag og grebflader kan forårsage usikker håndtering og/eller tab af kontrol over værktøjet.

### 1.5. Sikkerhed ved brug og vedligeholdelse af batteridrevne værktøjer

- Genoplad kun med producentens godkendte oplader.  
En oplader, der er egnet til én type batteri, kan skabe brandfare, når den bruges med et andet batteri. Brug kun med de korrekte batteripakker og opladere.
- Brug kun elværktøj med specifikt beregnede batteripakker. Brug af andre batteripakker kan medføre risiko for personskade og brand.
- Når batteriet ikke er i brug, skal det holdes væk fra andre metalgenstande såsom papirclips, mønter, nøgler, søm, skruer eller andre små metalgenstande, der kan oprette forbindelse fra en terminal til en anden.  
  
En kortslutning mellem batteripolerne kan forårsage forbrændinger eller brand.
- Batterivæske kan slippe ud under misbrug; undgå kontakt. Skyl med vand ved utilsigtet kontakt. Søg desuden lægehjælp, hvis væsken kommer i kontakt med øjnene.  
Batterivæske kan forårsage irritation eller forbrændinger.
- Brug ikke et batteri eller værktøj, der er beskadiget eller modificeret. Beskadigede eller modificerede batterier kan udvise uforudsigelig adfærd, hvilket resulterer i brand, eksplosion eller risiko for personskade.
- Udsæt ikke et batteri eller et værktøj for ild eller for høje temperaturer.  
Eksposering for ild eller temperaturer over 100 °C kan forårsage eksplosion.
- Følg alle opladningsinstruktioner, og oplad ikke batteriet eller værktøjet uden for det temperaturområde, der er angivet i instruktionerne. Forkert opladning eller ved temperaturer uden for det angivne område kan beskadige batteriet og øge risikoen for brand.

### 1.6. Service og vedligeholdelse

- Få dit elværktøj/batteri serviceeret af en kvalificeret tekniker, der kun bruger reservedele godkendt af producenten.  
Dette sikrer, at værktøjets sikkerhed opretholdes.
- Udfør aldrig service på beskadigede batteripakker.
- Service af batteripakken bør kun udføres af producenten eller autoriserede serviceudbydere.

### 1.7. Sikkerhedsinstruktioner for buskrydder

- Brug ikke maskinen i dårligt vejr. Dette reducerer risikoen for dødelige skader.
- Undersøg grundigt området for dyreliv, hvor maskinen skal bruges. Maskinen kan skade dyrelivet under drift.
- Undersøg også grundigt det område, hvor maskinen skal bruges, og fjern alle sten, pinde, ståltråd og andre fremmedlegemer. Kastede genstande kan forårsage personskade.
- Før maskinen tages i brug, skal maskinen og dens komponenter altid kontrolleres visuelt for skader. Beskadigede dele øger risikoen for skader. Brug ikke maskinen med beskadigede komponenter.

- Følg instruktionerne for udskiftning af tilbehør. Møtrikker eller bolte, der holder skiven på plads, kan beskadige skiven eller få den til at løsne sig, hvis de ikke strammes korrekt.
  - Skivens nominelle rotationshastighed skal mindst være lig med den maksimale rotationshastighed, der er angivet på maskinen. Skiver, der kører hurtigere end deres nominelle rotationshastighed, kan knække og flyve fra hinanden.
  - Brug øjen-, øre-, hoved- og håndbeskyttelse. Korrekt beskyttelsesudstyr vil reducere personskade.
  - Brug altid sikkerhedsfodtøj, når du betjener maskinen. Brug ikke maskinen barfodet eller med åbne sandaler. Dette vil mindske risikoen for fodskader ved kontakt med en bevægelig skære-/nylonskive.
  - Brug altid lange bukser og benbeskyttere, når du betjener maskinen. Eksponeret hud øger sandsynligheden for skader fra udslyngede genstande.
  - Hold tilskuere væk, mens maskinen betjenes. Udslyngt affald kan forårsage alvorlige skader. personskade.
  - Brug altid begge hænder, når du betjener maskinen. Hold maskinen med begge hænder. Hænder vil forhindre tab af kontrol.
  - Hold kun maskinen i de isolerede gribeflader, da skiven eller nylonen kan komme i kontakt med skjulte ledninger eller dens egen ledning. Kontakt med en strømførende ledning kan "sætte strøm" på blottagte metaldele på maskinen og kan resultere i elektrisk stød for operatøren.
  - Hold altid den rette balance, og betjen kun maskinen, når du står på jorden. Glatte eller ustabile overflader kan forårsage tab af balance eller kontrol over maskinen.
  - Brug ikke maskinen på meget stejle skråninger. Dette mindsker risikoen for tab af kontrol, glidning og fald, hvilket kan resultere i personskade.
  - Når du arbejder på skråninger, skal du altid sørge for at stå fast, altid arbejde langs skråningens overflade, aldrig op eller ned, og udvis ekstrem forsigtighed, når du skifter retning. Dette reducerer risikoen for tab af kontrol, glidning og fald, der kan resultere i personskade.
  - Hold opladerens eller ledningsnettets adapter væk fra trimmeren, nylonen eller skæreskiven. En beskadiget ledning kan forårsage elektrisk stød, brand og/eller alvorlig personskade.
  - Brug ikke maskinen over taljehøjde. Dette hjælper med at forhindre utilsigtet kontakt med nylonen eller skiven og giver bedre kontrol over maskinen i uventede situationer.
- Vær opmærksom på tilbageslag, når du skærer i krat eller unge træer, der er under spænding. Når spændingen i træfibrene slippes, kan det ramme operatøren og/eller få maskinen til at miste kontrollen.
- Vær yderst forsigtig, når du skærer i krat og unge træer, da tyndt materiale kan sætte sig fast i klingens og blive kastet mod dig eller få dig til at miste balancen.
  - Bevar kontrollen over maskinen, og rør ikke ved nogen af de farlige bevægelige dele, mens de stadig bevæger sig.
  - Transportér maskinen med maskinen slukket og væk fra kroppen. Korrekt håndtering ved transport eller opbevaring af maskinen. Korrekt håndtering af maskinen vil reducere sandsynligheden for utilsigtet kontakt med hjulet.
  - Sørg for, at maskinen er slukket, og at batteriet er fjernet, når du fjerner fastklemmt materiale eller udfører vedligeholdelse på den. Uventet start af maskinen under fjernelse af fastklemmt materiale eller vedligeholdelse kan resultere i alvorlig personskade.

## 1.8. Årsager til skivestød og andre advarsler

Skivestød er en pludselig sidelæns, fremadrettet eller bagudrettet bevægelse af maskinen, som kan opstå, når skiven/nylonen sætter sig fast i eller sætter sig fast i en genstand, såsom et ungt træ. Det kan være voldsomt nok til at få maskinen og/eller føreren til at blive svævet i en hvilken som helst retning og muligvis miste kontrollen over maskinen.

- Hold et fast greb med begge hænder på maskinen, og placer dine arme klar til at modstå skivens stød. Placer din krop på venstre side af maskinen. Skivens stød kan øge risikoen for skader på grund af uventede bevægelser af maskinen.
- Hvis klingens sætter sig fast, eller hvis du af en eller anden grund er nødt til at stoppe et snit, skal du slukke maskinen og holde den fast i materialet, indtil klingens er helt stoppet. Forsøg aldrig at trække maskinen væk fra materialet eller trække maskinen bagud, mens klingens bevæger sig, da der ellers kan opstå kast. Undersøg og tag korrigerende foranstaltninger for at fjerne årsagen til klingens fastklemning.
- Brug ikke sløve eller beskadigede diske. De øger risikoen for fastklemning eller fastlåsning i en genstanden, hvilket får disken til at skubbe.
- Sørg altid for god udsyn til det materiale, der skæres. Der er større sandsynlighed for, at klingens støder i områder, hvor det er svært at se det materiale, der skæres.
- Hvis en anden person nærmer sig dig, mens du bruger maskinen, skal du slukke den. Hvis den bevægelige skive rammer andre personer, er der stor risiko for alvorlig personskade.

## 1.9. Andre vigtige sikkerhedsinstruktioner

- Hvis elværktøjet begynder at vibrere unormalt eller lave støj, skal du stoppe motoren og straks kontrollere årsagen. Unormal støj er normalt et tegn på problemer.
- Sørg for, at alle passende afskærmninger og andre sikkerhedsanordninger er korrekt og sikkert på plads, før du bruger dette produkt. Må ikke anvendes uden afskærmninger.
- Oplad ikke batteriet i regn eller på fugtige steder.
- Smid ikke batteriet i ild. Batterierne kan eksplodere. Tjek lokale forskrifter for eventuelle særlige bortskaffelsesinstruktioner.
- Batteriet må ikke åbnes eller ødelægges. Frigivet elektrolyt er ætsende og kan forårsage skader på øjne eller hud. Kan være giftigt ved indtagelse.
- Batteridrevne værktøjer behøver ikke at være tilsluttet en stikkontakt, så de er altid i funktionsdygtig stand. Vær opmærksom på potentielle farer, selv når værktøjet ikke er i brug. Vær forsigtig, når du udfører vedligeholdelse eller service.
- Vask ikke produktet med en vandslange. Undgå at få vand i motoren og det elektriske forbindelser.
- Hvis der opstår situationer, som ikke er dækket i denne manual, bedes du udvise forsigtighed og god dømmekraft. Kontakt din officielle Sunseeker-forhandler for at få hjælp og/eller rådgivning.
- Gem disse instruktioner. Se ofte i denne manual, og brug den til at instruere andre, der måtte bruge dette værktøj. Hvis du låner dette værktøj ud til en anden, skal du låne disse instruktioner ud for at forhindre misbrug af produktet og mulig skade.

## 1.10. Resterende risici

### **Vigtig**

Selv om udstyret overholder de relevante produktsikkerhedsforskrifter, kan der være resterende risici i betragtning af udstyrets egenskaber og det arbejde, det er designet til.

Manglende overholdelse af instruktionerne i brugsanvisningen kan resultere i andre restrisici på grund af forkert brug.

Resterende risici kan minimeres ved at følge sikkerhedsinstruktionerne.

- Ved at følge disse instruktioner og være forsigtig, reduceres risikoen for personskade og skade på udstyr.
- Manglende overholdelse af disse sikkerhedsinstruktioner kan medføre skade på operatøren eller ejendom. skade.

- Manglende omhu, forkert brug eller manglende overholdelse af sikkerhedsregler kan resultere i skader på hænder og fingre, når kilen er i bevægelse.
- Der er risiko for elektrisk stød, hvis du bruger ikke-godkendte elektriske forbindelser.
- Der er risiko for høretab ved arbejde med maskinen uden beskyttelse.  
lange perioder.

Bemærk: Selv hvis du tager forebyggende foranstaltninger, kan der være resterende risici, som ikke er åbenlyse.

### ⚠ Advarsel

Dette elværktøj genererer et magnetfelt under brug. Under visse omstændigheder kan dette felt forstyrre funktionen af aktive eller passive medicinske implantater. For at reducere risikoen for alvorlig personskade eller død anbefaler vi, at personer med et medicinsk implantat konsulterer en læge og producenten af det medicinske implantat, før de bruger apparatet.

Bemærk: I denne manual taler vi om elværktøj, når vi refererer til værktøj, der drives af kabel eller batteripakke (ledningsfrit).

## 2. PRODUKTBEKRIVELSE

### 2.1. Maskindele

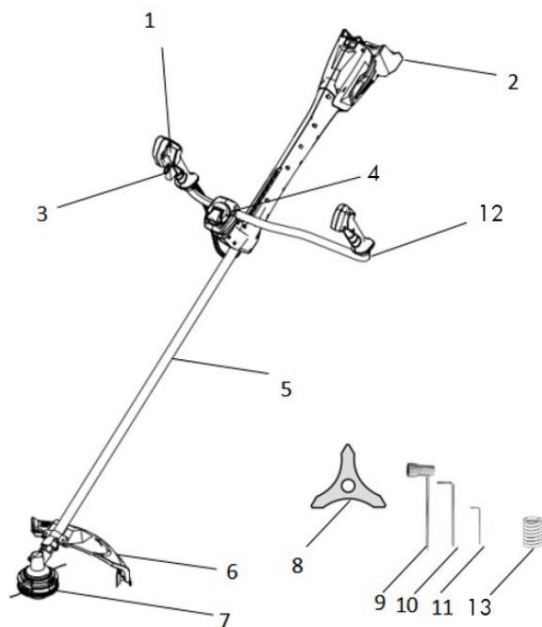

1. MCDU (Multiple Control Display Unit)

2. Batterifatning 3.

Hovedafbryder og låseknop 4.

Justeringsknop 5. Sværd

6.

Hovedbeskytter 7.

Skærehoved 8. 3-

punkts skive 9.

Topnøgle 10. S5

Unbrakonøgle 11. S4

Unbrakonøgle 12. Styr 13.

Fjeder

Bemærk: På grund af tekniske produktopdateringer kan dette dokument ændres uden varsel.

### 2.2. Mød maskinen

#### ⚠ Advarsel

Brug aldrig værktøjet uden at beskyttelsesskærmen er fast på plads. Beskyttelsesskærmen skal altid være på værktøjet for at beskytte brugeren.

Styr (12) \_\_\_\_\_

For nem kontrol af trimmeren under klipning.

Hovedbeskytter (6)

Reducerer risikoen for skader fra fremmedlegemer, der kastes tilbage mod operatøren og fra kontakt med skæretilbehøret.

Nylon skæreblad \_\_\_\_\_

Stålblad i hovedbeskytteren holder nylonen i den rette længde.

3-punkts disk (8)

3-benet skæretilbehør. Kontroller skiven, stifterne og forskellige komponenter for synlige skader eller slid før hver brug. Udskift slidte eller beskadigede skiver og skruer parvis for at sikre balance under drift.

Udløser- og låseknop (3) \_\_\_\_\_

Tænder og slukker værktøjet; låseknappen skal trykkes ned, før der trykkes på hovedknappen udløser.

MCDU (Multiple Control Display Unit)

Styr enheden til/fra, juster skærehastigheden, overvåg den resterende batterikapacitet, total arbejdstid, fejltypen og vedligeholdelsespåmindelser.

Batteristik (2) \_\_\_\_\_

Isæt batteripakken direkte.

Værktøjssæt

Hjælper med udskiftning af trimmerhoved.

*Bemærk: Brug aldrig værktøjet uden at beskyttelseskærmen er fast på plads. Beskyttelseskærmen skal altid være på værktøjet for at beskytte brugeren.*

### 3. TEKNISKE SPECIFIKATIONER

Tekniske specifikationer	
Spænding	60V
Tomgangshastighed	Op til 5800 omdr./min.
Skæremekanisme	Skærehoved
Ø nylontype	2,4 mm
Skærediameter (nylon)	42 cm
Skærediameter (3-punkts skive)	25,4 cm
Driftstemperatur	0°C ~ 40°C
Opbevaringstemperatur	-20°C ~ 70°C
Nettovægt (inklusive beskytter)	5 kg
Vibration ah	ah<2,5m/s <sup>2</sup>
Usikkerhed (k)	1,5 m/s <sup>2</sup>
Lydtryk LpA for buskrydder	81 dB(A) K=3 dB(A)
Garanteret lydeffekt LwA for buskrydder	96 dB(A)

*Bemærk: På grund af tekniske produktopdateringer kan dette dokument ændres uden varsel.*

#### Oplysninger om støj/vibrationer De

anførte støjtal er emissionsniveauer og ikke nødvendigvis sikre arbejdsniveauer. Selvom der er en sammenhæng mellem emissionsniveauer og eksponering, kan dette ikke pålideligt bruges til at afgøre, om yderligere forholdsregler er nødvendige. Faktorer, der påvirker det faktiske eksponeringsniveau for arbejdsstyrken, omfatter arbejdsrummets karakteristika, andre støjkilder osv. Det vil sige antallet af maskiner og andre processer, der støder op til hinanden, og det tidsrum, hvor en operatør er udsat for støjen. Derudover kan det tilladte eksponeringsniveau variere fra land til land. Disse oplysninger vil dog gøre det muligt for maskinbrugeren at foretage en bedre vurdering af faren og risikoen.

#### **Opmærksomhed**

Brug høreværn:

- Den deklarerede samlede vibrationsværdi er målt i henhold til en standard testmetode og kan bruges til at sammenligne en maskine med en anden.
- At den deklarerede samlede vibrationsværdi også kan bruges i en foreløbig vurdering af eksponering.
- At vibrationsemissionen under maskinens faktiske brug kan afvige fra den samlede deklarerede værdi afhængigt af maskinens anvendelse.
- Sikkerhedsforanstaltninger skal identificeres for at beskytte brugeren baseret på et estimat af eksponering under faktiske brugsforhold.

## 4. INSTALLATION OG BRUG

---

### 4.1. Udpakning

Efter udpakning af produktet skal du kontrollere kassens indhold:

- Dette produkt kræver samling.
- Tag forsigtigt produktet og alt tilbehør ud af kassen. Sørg for, at alle dele er inkluderet.

#### **Opmærksomhed**

Sørg for at du har alle de anførte materialer. Kontroller at det ikke er blevet beskadiget under transporten. Smid ikke emballagematerialet væk, før du omhyggeligt har inspiceret og brugt værktøjet tilfredsstillende.

Underret venligst forhandleren eller leverandøren omgående om eventuelle skader eller manglende dele, da reklamationer indsendt efter denne dato ikke vil blive anerkendt.

### 4.1. Montering

#### **Advarsel**

Hvis en del er beskadiget eller mangler, må du ikke bruge dette produkt, før delen er udskiftet. Brug af dette produkt med beskadigede eller manglende dele kan resultere i alvorlig personskade.

Forsøg ikke at modificere dette produkt eller fremstille tilbehør, der ikke anbefales til brug med dette produkt. Enhver sådan ændring eller modifikation udgør forkert brug og kan resultere i en farlig situation, der kan resultere i alvorlig personskade og ugyldiggøre garantien.

For at forhindre utilsigtet start, som kan forårsage alvorlig personskade, skal du altid fjerne stikket/batteripakken fra værktøjet, når du samler dele, foretager justeringer, rengør eller når det ikke er i brug.

#### 4.1.1. Montering af skærehovedet

##### ⚠ Advarsel

Brug altid handsker, når du samler eller udskifter maskinens komponenter. Vær særlig forsigtig med beskyttelsesbladet.

1. Fjern møtrikken (med uret), støvdækslet og gearkassens støtteplade; (fig. 2 og 3).



Fig.2

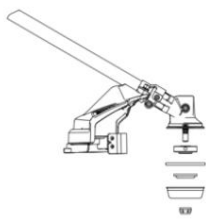

Fig.3

2. Drej drivakslen, indtil du kan se et hul inde i siden af gearkassen (fig. 4), sæt unbrakonøglen nr. 1 i det indre hul, og drej skærehovedet mod uret på drivakslen, indtil det er stramt nok. (fig. 5)

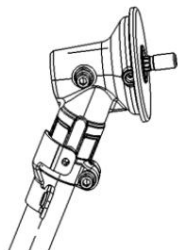

Fig.4

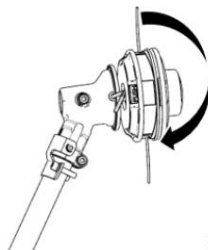

Fig.5

#### 4.1.2. Montering af beskyttelsen

##### ⚠ Advarsel

Brug altid handsker, når du monterer eller udskifter beskyttelsesskærmen. Vær forsigtig med bladet på beskyttelsesskærmen, og beskyt dine hænder mod skader fra bladet.

1. Løft skærehovedet op, og placer det ned; juster de to monteringshuller i beskyttelsesskærmen med de to monteringshuller i bunden af akslen. Sørg for, at beskyttelsesskærmens inderside vender mod skærehovedet; brug unbrakonøglen nr. 2 til at fastgøre beskyttelsesboltene (fig. 6).

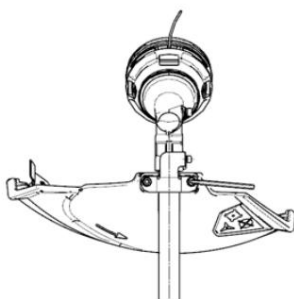
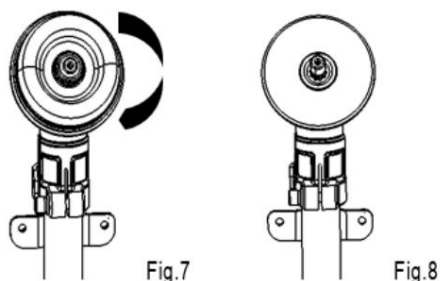

Fig.6

### 4.1.3. Montering af disken

1. Fjern møtrikken (med uret) og alle hovedkomponenter (fig. 7 og 8).



2. Juster skiven på støttepladen, sæt unbrakonøglen nr. 1 i hullet, og placer skiven på støttepladen. Juster flangen og støvdækslet, og skru møtrikken med en topnøgle mod uret, indtil den er stram nok (fig. 9, 10 og 11).

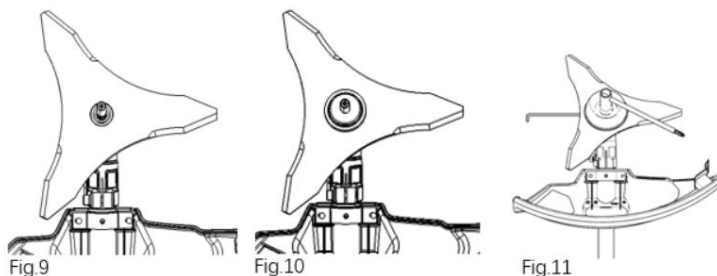

#### **⚠ Advarsel**

Brug altid handsker, når du monterer eller udskifter skiven. Vær forsigtig med både skiven og skærebladet på beskyttelsesskærmen.

### 4.1.4. Montering af styr

1. Håndtaget er formonteret på værktøjet, løs justeringsknappen og juster styret som vist nedenfor.

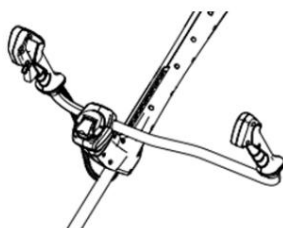

2. Monter fjederen, og spænd knappen (uden værktøj). Derefter er monteringen af styret færdig.

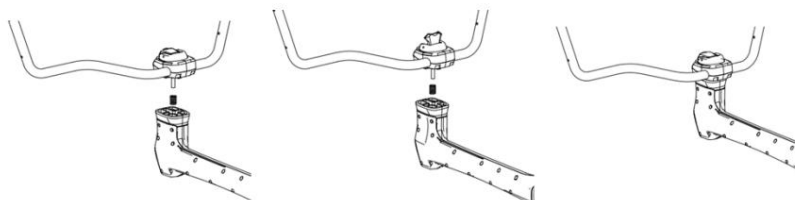

*Bemærk: Brug ikke værktøjet uden at håndtaget er korrekt fastgjort og monteret.*

## 4.2. Opstarts- og driftsvejledning

### ⚠ Advarsel

Brug altid øjenbeskyttelse, der er mærket med gældende sikkerhedsstandarder. Undladelse af at gøre dette kan resultere i, at genstande kastes i øjnene og andre alvorlige skader kan opstå.

Brug ikke tilbehør, der ikke er anbefalet af producenten af dette produkt. Brug af ikke-anbefalet tilbehør kan resultere i alvorlig personskade og ugyldiggøre produktgarantien.

For at undgå alvorlig personskade skal batteristikket tages ud af værktøjet, før du udfører vedligeholdelse, rengøring, udskifter tilbehør eller fjerner materiale fra enheden.

Lad ikke kendskab til dette produkt gøre dig uforsigtig. Husk at en brøkdel af et sekunds uforsigtighed er nok til at forårsage alvorlig skade.

#### Tilsluttet brug

Brug ikke dette produkt til andre aktiviteter end den, det er beregnet til. Du kan bruge dette produkt til formål som: Trimning af græs og ukrudt omkring verandaer, hegn og terrasser; klipning af græs, der er svært at nå med en plæneklipper eller lignende.

### 4.2.1. Tilslutning og frakobling af batteriet

Denne buskrydder har en hurtig batteripakketilslutning. Brug med producentens godkendte batteri og oplader. Batteri og adapter er ikke inkluderet i pakken, begge sælges separat.

*BEMÆRK: Oplad batteriet helt inden første brug.*

Tilslut batteriet direkte til maskinen 1. Sæt batteriet i åbningerne, indtil du hører et "klik" (fig. 14).

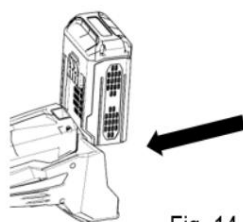

Fig .14

2. For at frakoble batteriet skal du trykke på batterilåseknappen på maskinen og fjerne batteriet.

Tilslut rygsækbatteriet med adapteren \*Rygsækbatteri og adapter medfølger ikke, sælges separat.

1. Placer adapteren på maskinen (fig. 15).

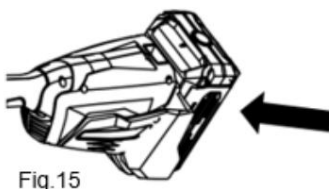

Fig.15

2. Monter rygsækbatteripakken korrekt på selen. Se de tilhørende manualer for yderligere oplysninger.
3. Tilslut/frakobl batteriet til værktøjet via tilslutningskablet (fig. 16).



4. For at frakoble batteriet skal du tage adapterstikket ud.

#### 4.2.2. Holde og bruge buskrydderen

##### **⚠ Advarsel**

Klæd dig passende på for at mindske risikoen for skader, når du bruger dette værktøj. Bær ikke løstsiddende tøj eller smykker. Brug øjen- og høreværn. Bær lange, robuste bukser, støvler og handsker. Bær ikke shorts, sandaler, og gå ikke barfodet. Brug åndedrætsværn eller støvmaske i støvede omgivelser.

Før du bruger produktet, skal du undersøge området for at sikre, at der er et sikkert arbejdsområde fri for andre mennesker og dyr. Sørg for, at andre brugere er mindst 30 m væk. Rengør det område, der skal skæres, før hver brug. Fjern alle genstande såsom sten, glasskår, søm, ståltråd eller snor, der kan blive kastet ud eller blive viklet ind i skæreudstyret. (Fig. 17)



Sørg for at bruge øjenbeskyttelse, passende tøj og en balanceret holdning. Der kan stadig være risiko for tilskuere fra udslyngede genstande. Brugere bør opfordres til at bruge øjenbeskyttelse. Hvis øjenbeskyttelse bringes i nærheden af dem, skal motoren og skæreudstyret straks stoppes.

Før hver brug skal du kontrollere for beskadigede eller slidte dele. Undersøg skærehovedet, beskyttelseskærmen og styret, og udskift alle dele, der er revnede, skæve, bøjede eller beskadigede på nogen måde.

Nylonklingebeskyttelsen kan slides med tiden. Det anbefales at slibe den med jævne mellemrum eller udskifte den med en ny.

Rengør trimmeren efter hver brug. Se vedligeholdelsesafsnittet for rengøringsinstruktioner.

### 4.2.3. Start og stop af buskrydderen

For at starte buskrydderen

1. Tryk på tænd/sluk-knappen på multikontrolenheden for at oplyse skærmen.
2. Flyt låseaftrækkeren fremad, og tryk derefter på hovedaftrækkeren. Værktøjet vil begynde at arbejde. Tryk på gearskifteknappen på MCDU for at skifte gear og justere værktøjets skærehastighed, hvor 1P er det laveste gear og 3P er det højeste gear (fig. 18).



Sådan slukker du buskrydderen 1.

Flyt værktøjet væk fra skæreamrådet, og slip hovedaftrækkeren for at stoppe værktøjet.

2. Tryk på tænd/sluk-knappen på MCDU-displayet for at slukke værktøjet og forhindre utilsigtet starter.

#### ⚠ Advarsel

Fjern altid batteriet fra værktøjet under arbejds pauser og efter arbejdets afslutning for at undgå uventede starter.

Bemærk: Sørg for, at skærmen er slukket inden næste brug for at undgå alvorlig personskade.

### 4.2.4. Justering af nylonens længde

Skærehovedet giver operatøren mulighed for at frigive mere skærenylon uden at stoppe motoren. Efterhånden som nylonen flosser eller slides, kan yderligere nylon frigøres ved at banke let på jorden med skærehovedet, mens maskinen betjenes (fig. 19).

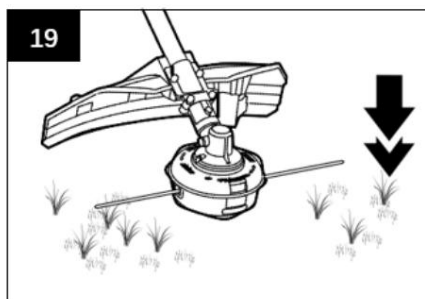

#### ⚠ Advarsel

Fjern eller modifier ikke nylonbladenheden. For lang nylon vil overophede motoren og kan resultere i alvorlig personskade.

For at opnå de bedste resultater, bank skærehovedet let mod jorden. Hold altid nylontråden helt udstrakt. Det bliver vanskeligere at løsne nylonen, efterhånden som den bliver kortere. Udskift nylonen, når det er nødvendigt.

#### 4.2.5. Brugsanvisning

Følg disse tips for at opnå de bedste trimningsresultater (fig. 20):

- Den korrekte vinkel for skæreudstyret er parallel med jorden.
- Tving ikke maskinen. Lad spidsen af nylonen skære (især langs vægge).  
At skære med mere end spidsen vil reducere skæreeffektiviteten og kan overbelaste motoren.
- Klippehøjden bestemmes af afstanden mellem nylonen/disken og græsset overflade.
- Græs over 200 mm (8 tommer) bør klippes fra top til bund i små trin for at forhindre for tidligt slid på skæreudstyret.
- Bevæg langsomt maskinen ind og ud af det område, der skal skæres, og hold skærehovedet i den ønskede skærehøjde. Denne bevægelse kan være en fremadgående bevægelse, en bagudgående bevægelse eller en sidelæns bevægelse. Kortere længder giver bedre resultater.
- Undgå at trimme, når græs og ukrudt er vådt.
- Tråd- og stakithegn kan forårsage yderligere slid på nylonen. Sten- og murstensvægge, kantsten eller træ kan hurtigt slide nylonen ned.
- Undgå træer og buske. Skæretråden kan nemt beskadige træbark, trælist, beklædning, og hegnspæle.

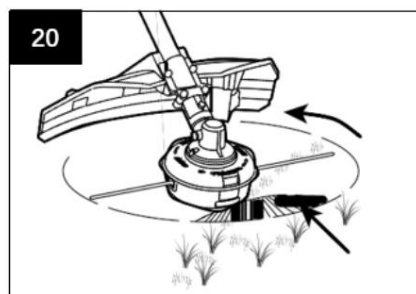

## 5. VEDLIGEHOLDELSE

### ⚠ Advarsel

Brug kun reservedele, der er godkendt af producenten, når du udfører vedligeholdelse. Brug af andre dele kan forårsage fare eller beskadige produktet. For at sikre sikkerhed og pålidelighed skal alle reparationer udføres af en autoriseret forhandler.

Brug aldrig vand til at rengøre dit produkt. Undgå at bruge opløsningsmidler, når du rengør plastikdele. De fleste plasttyper er modtagelige for skader fra forskellige typer kommercielle opløsningsmidler. Brug rene klude til at fjerne snavs, støv, olie, fedt osv.

For at undgå alvorlig personskade skal du altid fjerne netledningen fra produktet, når du rengør eller udfører vedligeholdelse.

Al vedligeholdelse, bortset fra de mest basale opgaver, skal udføres af din autoriserede forhandler. Hvis du er i tvivl, må du ikke udføre nogen form for vedligeholdelse uden først at konsultere din forhandler.

Lad aldrig bremsevæsker, benzin, oliebaseerede produkter, penetrerende olier osv. komme i kontakt med plastikdele. Kemikalier kan beskadige, svække eller ødelægge plastik, hvilket kan resultere i alvorlig personskade.

## 5.1. Udskift nylon

### Opmærksomhed

Brug altid den anbefalede nylon med en diameter på højst 2,4 mm. Brug af en anden nylon end den angivne kan forårsage overophedning eller beskadigelse af værktøjet.

1. Tryk på "PUSH"-knappen på trimmerhovedet for at trække udløsertapperne indad for at frigøre dem fra topdækslet, træk derefter spoleholderen ud, fold nylonen, hæng den op, og drej den ind i spoleholderen (fig. 21 og 22).

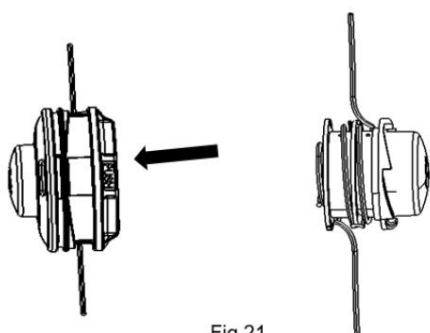

Fig.21

Fig.22

2. Før enden af nylontråden gennem metalpositioneringsstykket, juster topdækslet med spoleholderen, og skub dem fast, indtil du hører en "klik"-lyd (fig. 23 og 24).

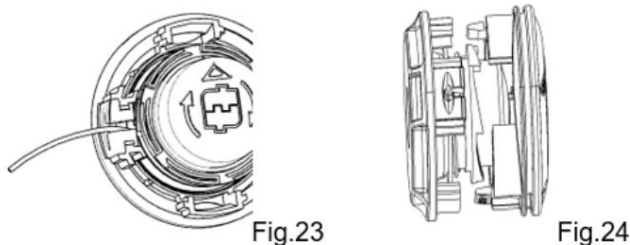

Fig.23

Fig.24

### Opmærksomhed

Rengør altid spoleholderen og topdækslet grundigt, inden trimmerhovedet samles igen.

Sørg for, at spoleholderens udløsertapperne klikker på plads, ellers vil spoleenheden løsne sig under drift, hvilket kan resultere i alvorlig personskade.

## 5.2. Udskiftning af hoved

Hvis hovedet bliver løst efter at være blevet fastgjort på plads, skal det straks udskiftes.

Brug aldrig en buskrydder med et løst skæreudstyr. Udskift et revnet, beskadiget eller slidt skærehoved med det samme, selvom skaden er begrænset til overfladiske revner.

Dette tilbehør kan gå i stykker ved høj hastighed og forårsage alvorlige skader.

### 5.3. Slibning af nylonblad

#### ▲ Advarsel

Beskyt altid dine hænder ved at bruge kraftige handsker, når du udfører vedligeholdelse på nylonbladet.

1. Fjern bladet fra beskyttelseskærmen.
2. Fastgør bladet i en skruestik.
3. Brug egnede handsker og øjenbeskyttelse, og pas på ikke at skære dig selv.
4. Fil forsigtigt bladets skærkanter med en fintandet fil eller slibesten, og sørg for at bevare den oprindelige vinkel på skæret.
5. Sæt bladet tilbage i beskyttelseskærmen, og fastgør det med de to skruer.

*Bemærk: Hvis du er i tvivl, skal du altid kontakte din officielle forhandler først. Du kan også udskifte bladet direkte med et en ny.*

### 5.4. Smør hovedgearet

For den bedste ydeevne og længere levetid skal værktøjshovedets gear smøres med et specielt fedtstof efter hver 50 timers drift.

Fjern gearkassens tætningskrue med unbrakonøglen, og påfør fedt i oliehuset i et omfang på 5 g (0,011 lb) (fig. 25).

*Bemærk: Gearkassen må ikke fyldes helt med fedt.*

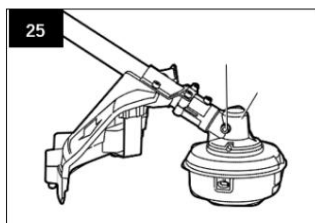

Fedtets skal opfylde følgende krav:

- NLGI-penetrationsgrad: NLGI-1 -
  - Fortykkelsesmiddeltype: ester -
  - Anbefalet driftstemperaturområde: 0°C til 40°C - Ud over ovenstående skal fedtet også have fremragende egenskaber som startbestandighed ved lav temperatur, EP, mekanisk forskydningsbestandighed, slidstyrke og oxidationsstabilitet.
- Kontakt venligst din officielle distributør på forhånd for yderligere information.

### 5.5. Rengøring

- Tag stikket ud af værktøjet.
- Rengør med en blød børste efter hver brug eventuelt snavs, tilstoppet snavs, græs på skiven eller beskyttelseskærmen eller græs, der kan have viklet sig ind omkring drivakslen eller trimmerhovedet.
- Rengør værktøjets overflade med en ren klud fugtet med en mild sæbeopløsning.
- Rengør luftventilerne på bagsiden af kabinettet med en lille børste/blæsepistol. Hold luftventilerne fri for blokeringer.

- Brug ikke skrappe rengøringsmidler på plastikhuset eller styret. De kan blive beskadiget af visse aromatiske olier og opløsningsmidler. Fugt kan også forårsage elektrisk stød. Tør fugten af med en blød, tør klud.

## 5.6. Transport og opbevaring

- Rengør værktøjet grundigt inden opbevaring.
- Opbevar værktøjet indendørs på et tørt sted, hvor børn og uvedkommende ikke kan komme i nærheden.  
få adgang til den.
- Hold den væk fra ætsende stoffer såsom havekemikalier og tørsalt.

### Fare

Utilstrækkelig vedligeholdelse og pleje kan føre til ulykker og uforudsete skader. Reparationer og arbejde, der er nødvendigt for korrekt brug af maskinen, skal udføres af kvalificeret og autoriseret personale. Ved mere omfattende vedligeholdelse eller reparationer skal maskinen overdrages til din autoriserede forhandler. Reparationer af elværktøj skal udføres af en specialiseret service.

*Bemærk:* Hvis du har spørgsmål, eller hvis der fortsætter problemer, bedes du kontakte din forhandler eller dit servicecenter.

## 6. FEJLFINDING

Problem/Symptom	Mulig årsag	Mulig løsning
<b>Ved trimning fremfører skærehovedet ikke nylonen.</b>	Drivakslen eller trimmerhovedet er tilstoppet med græs.	Stop trimmeren, tag netledningen ud, og rengør drivakslen eller skærehovedet grundigt.
	Der er ikke nok nylon på spolen.	Tag netledningen ud, og udskift den med en ny nylonledning.
	Nylonen er viklet ind i skærehovedet.	Tag netledningen ud, og læg nylonen i igen.
	Nylonen er for kort.	Tag netledningen ud, og træk manuelt i nylontråden, mens du skiftevis trykker og slipper skærehovedet.
<b>Under arbejdet vikler græsset sig rundt om klippehovedet.</b>	Slå højt græs i jordhøjde.	Klip højt græs fra top til bund, og fjern højst 20 cm ved hver overkørsel for at forhindre det i at krølle.
<b>Under arbejde kan beskyttelseskærmens nylonblad ikke skære nylon.</b>	Beskyttelsesklingen er blevet sløv.	Slib skærebladet med en fil, eller udskift det med et nyt.
<b>Revner i skærehovedet eller spoleholderen løsner sig sammen med topdækslet.</b>	Skærehovedet er slidt.	Udskift det med et nyt skærehoved før videre brug.

Fejl Mulig årsag		Mulig løsning
E01	Spændingen på regulatoren Dårlig støvle	Slip kontakten, og genstart på korrekt vis. Kontakt venligst din officielle forhandler.
E02	Bølge	Slip kontakten
E03	Lavhastighedsbeskyttelse, disklåst	Slip kontakten
E04	Temperaturbeskyttelse for controlleren	Slip kontakten, vent på at maskinens temperatur er køle ned til normalen.
E05	Beskyttelse mod batteritemperatur.	Genstart værktøjet, indtil temperaturen er korrekt.
E06	Spændingsproblem	Stop maskinen, genstart den, og oplad batteriet med den angivne oplader. Kontroller, om batteripakken med korrekt spænding anvendes.
E07	Kortslutning i motoren	Kontakt venligst din officielle forhandler.
E08	Fasetab	Kontakt venligst din officielle forhandler.
E09	Endnu en fiasko	Stop maskinen, genstart den. Hvis den stadig ikke virker, kontakt service
E10	Batterifejl	Brug det passende batteri, der er kompatibelt med maskine.
E11	MOS-fejl	Kontakt venligst din officielle forhandler.
E20	Fejl i brugergrensefladen	Kontakt venligst din officielle forhandler.

## 7. GARANTI

Hvis dit produkt lider af en fabrikationsfejl inden for den fastsatte garantiperiode, Kontakt venligst eller gå direkte til dit salgssted med den nødvendige dokumentation.

Din købsfaktura skal opbevares som bevis for købsdatoen. Dit værktøj skal være returneres til din forhandler i en acceptabel, ren stand, i sin originale støbte æske, hvis gældende for enheden, ledsaget af dit relevante købsbevis.

### 7.1. Garantiperiode

Den lovpligtige garantiperiode for produktet begynder på den oprindelige købsdato med den første den oprindelige køber, og dens varighed vil være den, der er fastsat i det kongelige lovdekret om beskyttelse af forbrugere og brugere mod situationer med social og økonomisk sårbarhed i året svarende til tidspunktet for produktets anskaffelse.

Nogle lande tillader ikke begrænsninger på, hvor længe en underforstået garanti varer, eller tillader ikke udelukkelse eller begrænsning af følgeskader eller tilfældige skader, således at ovenstående begrænsning og udelukkelsen gælder muligvis ikke for dig. Denne garanti giver dig specifikke juridiske rettigheder, og du kan også har andre rettigheder, som varierer fra stat til stat eller land til land.

## 7.2. Undtagelser

Denne garanti dækker ikke produktskader eller ydeevneproblemer forårsaget af:

- Naturlig slitage.
- Misbrug, forsømmelse, uforsigtig betjening eller manglende vedligeholdelse.
- Defekter forårsaget af forkert brug, skader forårsaget af manipulationer udført af personale, der ikke er autoriseret af Sunseeker, eller brug af ikke-originale reservedele.
- Defekter i normale sliddele såsom lejer, børster, kabler, stik eller tilbehør såsom boremaskiner, bits, savklinger osv.
- Skader eller defekter som følge af misbrug, ulykker eller ændringer.
- Forkert brug og opbevaring (udtrykkelig henvisning til, at de regler, der er beskrevet i brugsanvisningen, ikke er blevet overholdt).
- Kundeårsaget slitage (f.eks. knækkede savklinger, slidte kulbørster osv.).
- Slid og sekundære skader på grund af manglende vedligeholdelse, reparation, smøremidler (f.eks. overophedningsskader på grund af tilstoppede køleslidser, lejeskader som følge af snavs, frostskafer osv.).
- Skader som et åbenlyst resultat af overforbrug/overbelastning.
- Skader forårsaget af u hensigtsmæssige forsyninger (f.eks. forkert brændstof)
- Belastningsinduceret brud på huskomponenter eller tilbehør på grund af unormal belastning
- Belastningsinduceret deformation af huskomponenter eller tilbehør på grund af unormal stress.
- Skader som følge af brug af forsyninger, der er overfyldte eller utætte på grund af forkert opbevaring, uegnede rengøringsmidler eller andre skadelige kemiske komponenter.
- Skader som følge af u hensigtsmæssig eksponering for ekstreme temperaturer (f.eks. frysebrud, termisk deformation af komponenter osv.)
- Skader fra permanent eksponering for ultraviolet stråling.
- Skader forårsaget af utilstrækkelig vedligeholdelse.
- Enhver skade forårsaget af manglende overholdelse af brugsanvisningen
- Ethvert produkt, der er blevet forsøgt repareret af en ukvalificeret fagmand.
- Ethvert produkt, der er tilsluttet en utilstrækkelig strømkilde (ampere, spænding, frekvens).
- Enhver skade forårsaget af ydre påvirkninger (vand, kemikalier, fysiske påvirkninger, stød) eller fremmedlegemer.
- Brug af uegnet tilbehør eller dele.
- Den omfatter ikke defekter i normale sliddele, ej heller skader eller defekter som følge af misbrug, ulykker eller ændringer, ej heller transportomkostninger.

Garantien bortfalder også, hvis produktet er blevet ændret eller modificeret, eller hvis varemærket/serienummeret på maskinen er blevet beskadiget eller fjernet.

Rutinemæssig vedligeholdelse, tuning, justeringer eller normal slitage er ikke dækket af denne garanti.

Denne manual dækker ikke alle mulige situationer vedrørende garantiudelukkelse. Kontakt venligst din nærmeste Sunseeker-forhandler for at få flere oplysninger.

## 7.3. I tilfælde af en hændelse

Garantien skal være korrekt udfyldt med alle de nødvendige oplysninger og ledsaget af købsfakturaen.

Sunseeker forbeholder sig retten til at afvise ethvert krav, hvor købet ikke kan verificeres, eller hvor det er tydeligt, at produktet ikke er blevet korrekt vedligeholdt (vedligeholdelse, rengøring af ventilationsåbninger, smøring, regelmæssig vedligeholdelse af kulbørster, rengøring, opbevaring osv.).

Privat brug betyder personlig husholdningsbrug af en slutforbruger. Kommerciel brug betyder al anden brug, herunder anvendelse til forretningsmæssige, indtægtsgenererende eller udlejningsformål. Når produktet er blevet brugt til kommerciel brug, vil det fremover blive betragtet som et kommercielt produkt i henhold til denne garanti.

## 8. MILJØ

---



Beskyt miljøet. Genbrug den olie, der er brugt af denne maskine, ved at aflevere den på en genbrugsstation. Hæld ikke brugt olie i afløb, jord, floder, søer eller have.



Bortskaf din maskine på en miljøvenlig måde. Maskiner bør ikke bortskaffes med husholdningsaffaldet. Deres plastik- og metalkomponenter kan sorteres efter deres art og genbruges.

De materialer, der er brugt til at emballere denne maskine, kan genbruges. Smid ikke emballagen i dit husholdningsaffald. Bortskaf denne emballage på en officiel genbrugsstation.

Batterier bør ikke smides i skraldespanden. Når maskinens levetid er opbrugt, skal batterier eller opladere fjernes fra udstyret og bortskaffes separat.

# EF-OVERENSSTEMMELSESERKLÆRING

Vi.

**Zhejiang Sunseeker Industrial Co., Ltd.**

988 Jinde Rd. Jiangdong Industrial Park, Jinhua, Zhejiang 321000 PR KINA

I overensstemmelse med de forskellige EU-direktiver bekræftes det hermed, at den maskine, der er identificeret i dette dokument, på grund af sit design og konstruktion og i henhold til CE-mærket, som producenten har trykt på den, overholder de relevante og væsentlige sundheds- og sikkerhedskrav i de førnævnte EU-direktiver. Denne erklæring validerer produktet til at være forsynet med CE-symbolet.

Hvis maskinen modificeres, og denne modifikation ikke godkendes af producenten og meddeles distributøren, mister denne erklæring sin værdi og gyldighed.

Maskinens navn: **Buskrydder og græstrimmer**

Model: CBC7610P / CBC7610U

Anerkendt og godkendt standard, som den overholder:

Maskindirektiv 2006/42/EF

2014/30/EU EMC-direktiv elektromagnetisk kompatibilitet

2000/14/EF Støjdirektiv ændret ved 2005/88/EF

Testet i henhold til reglerne:

EN 62841-1:2015 + A11:2022; EN ISO 11806-1:2011; EN ISO 11806-1:2022;

EN 50636-2-91:2014;

EN IEC 55014-1:2021; EN IEC 55014-2:2021

Målt lydeffektniveau LWA: 94 dB(A), KWA: 1,74 dB(A)

Garanteret lydeffektniveau LWA: 96 dB(A)

Center for Testning og Europæisk Certificering Ltd., NB 1871

Underskrevet for og på vegne

af: Sted: Jinhua, Zhejiang PR KINA

Dato: 03-03-2025

Navn: Guoming Liu

Signatur:

Titel: Chefingeniør

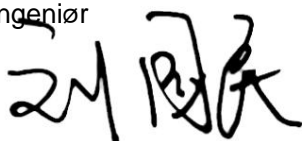

Autoriseret repræsentant:

Sunseeker Intelligent Technology SE

Theodorstrasse 41M1

22761 Hamborg

Hans-Peter Kübler

Administrerende direktør