

FAR TOOLS®

- FR** Carotteuse a béton sur support (Notice originale)
- EN** Concrete core drill on stand (Original instructions)
- DE** Betonkernbohrmaschine auf Ständer (Originalanleitung)
- ES** Perforadora de hormigón sobre soporte (Instrucciones originales)
- IT** Carotatrice per calcestruzzo su supporto (Istruzioni originali)
- PT** Máquina de perfuração de betão em suporte (instruções originais)
- NL** Betonkernboormachine op steun (Originele handleiding)
- EL** Μηχανή διάτρησης πυρήνα σκυροδέματος σε υποστήριξη (Αρχικές οδηγίες)
- PL** Wiertarka rdzeniowa do betonu na podporze (oryginalna instrukcja)
- FI** Betonin porakone tuella (alkuperäinen ohje)
- SV** Betongkärnborrmaskin på stöd (originalinstruktioner)
- BG** Машина за ядрово пробиване на бетон на опора (Оригинални инструкции)
- DA** Betonkerneboremaskine på understøtning (Original vejledning)
- RO** Mașină de găurit carote de beton pe suport (instrucțiuni originale)
- RU** Станок колонкового сверления по бетону на опоре (Оригинальная инструкция)
- TR** Destekli beton karot makinesi (Orijinal talimatlar)
- CZ** Betonová jádrová vrtačka na podpěře (Původní návod)
- SK** Jádrová vrtačka do betónu na podpere (Pôvodný návod)
- HE** תירווקמ תוארוה) הכימת לע ווטב תביל חודיק תנוכמ
- AR** (قيلصاأل تاهايلعلا) معدلا يادع قيساساأل قناسدعلا رفح علا
- HU** Beton magfúró gép támasztkon (Eredeti útmutató)
- SL** Stroj za jedrno vrtanje betona na nosilcu (Originalna navodila)
- EE** Betoonisüdamiku puurmasin toel (originaaljuhised)
- LV** Betona serdes urbjmašina uz balsta (oriģinālās instrukcijas)
- LT** Betono šerdies gręžimo mašina ant atramos (originalios instrukcijos)
- HR** Stroj za jezgro bušenje betona na nosaču (Originalne upute)



CB 2300S

Professional Machine



© FAR GROUP EUROPE

115089-Manual-A-20241203



www



fartools.com



15 min

A

Description et repérage des organes de la machine / Description and location of machine parts / Beschreibung und Kennzeichnung der Maschinenteile / Descripción y localización de los elementos de la máquina / Descrizione e localizzazione degli organi della macchina / Descrição e identificação dos órgãos da máquina / Beschrijving en plaatsbepaling / Laitteen osien kuvaus ja sijainti gen van de onderdelen van de machine / Opis i oznaczenie elementów urządzenia / Beskrivning och märkning av maskinens delar / описание и местоположение на частите на машината / Beskrivelse og nummerering af maskinens organer / Descrierea și identificarea organelor de mașină / описание и маркировка элементов машины / Mäkinenien organlarrnin tasviri ve bulunması / Popis a umístění dílů stroje / Popis a umiestnenie dílov stroja / תיאור ותיאור ותיאור של מכללי המכונה/יתורשל מכללי המכונה / توصيف / A gép alkotóelemeinek leírása és beazonosítása / Opis in oznaka sklopov stroja / Masina osade kirjeldus ja eristamine / Mašinas dalu apraksts un uzstadišana / Mašinos elementu aprašymas ir krypties nustatymas / Opis i identifikacija komponenti stroja

B

Description et repérage des organes de la machine / Description and location of machine parts / Beschreibung und Kennzeichnung der Maschinenteile / Descripción y localización de los elementos de la máquina / Descrizione e localizzazione degli organi della macchina / Descrição e identificação dos órgãos da máquina / Beschrijving en plaatsbepaling / Laitteen osien kuvaus ja sijainti gen van de onderdelen van de machine / Opis i oznaczenie elementów urządzenia / Beskrivning och märkning av maskinens delar / описание и местоположение на частите на машината / Beskrivelse og nummerering af maskinens organer / Descrierea și identificarea organelor de mașină / описание и маркировка элементов машины / Mäkinenien organlarrnin tasviri ve bulunması / Popis a umístění dílů stroje / Popis a umiestnenie dílov stroja / תיאור ותיאור ותיאור של מכללי המכונה/יתורשל מכללי המכונה / توصيف / A gép alkotóelemeinek leírása és beazonosítása / Opis in oznaka sklopov stroja / Masina osade kirjeldus ja eristamine / Mašinas dalu apraksts un uzstadišana / Mašinos elementu aprašymas ir krypties nustatymas / Opis i identifikacija komponenti stroja

C

Contenu du carton / Contents of box / Inhalt der Verpackung / Contenido del cartón / Contenuto della scatola / Conteúdo da caixa / Inhoud van het karton / Zawartość opakowania / Laatikon sisältö / Innehåll i kartongen / съдържание на кутията / Pakkassens indhold / Continutul cartonului / содержимое коробки / Kartonun içeriği / Montáž stroje / Montáž kartona / תכנון של תיבת הקרטון / מכסותי التارطونة / A doboz tartalma / Vsebina kartona / Karbi sisu / Kastes saturs / Kartono sudetis / Sadržaj kartona

D

Assemblage de la machine / Assembling the machine / Zusammenbau der Maschine / Ensamblaje de la máquina / Assemblaggio della macchina / Montagem da máquina / Assemblage van de machine / Montaz maszyny / Laitteen asennus / Montering av maskinen / събиране на машината / Samling af maskinen / Asamblarea masinii / сборка машины / Mäkinenien montaji / Nastavení stroje / Nastavenie stroja / הרבנת המכונה / تجميع أجزاء الآلة / A gép összeszerelése / Sestava stroja / Masina kokkupanek / Mašinas montaža / Mašinos surinkimas / Sastavljanje stroja

E

Fonctionnalité de la machine / Functions of the machine / Funktionen der Maschine / Funcionalidad de la máquina / Funzionalità della macchina / Funcionalidade da máquina / Functionaliteit van de machine / Funkce maszyny / Laitteen käyttö / Maskinens funktion / функциониране на машината / Maskinens virkemåde / Functionarea masinii / функциональность машины / Mäkinenien käyttäislligi / Funkce stroje / Funkcie stroja / הרבנת המכונה / جاهزية الآلة / A gép működése / Funkcionalnost stroja / Masina funkcionalaus / Mašinas funkcionalitate / Mašinos funkcionavimas / Funkcionalnost stroja

F

recommandations et conseils/ recommandations and advice/ Empfehlungen und Ratschläge/recomendaciones y consejos/ raccomandazioni e consigli/ recomendações e conselhos/ aanbevelingen en advies/ συστάσεις και συμβουλές/rekomendacje i porady/ suosituksset ja neuvot/ rekommendationer och råd/ препоръки и съвети/ anbefalinger og råd/ recomandări și sfaturi/ рекомендации и совети/ öneriler ve tavsiyeler/ doporučení a rady/ odporúčania a rady/ תוצעו תוצלמה/ تاذعو تاذصوت/ ajánlások és tanácsok/ priporočila in nasveti/ soovitused ja nõuanded/ ieteikumi un padomi/ rekomendacijos ir patarimai/ preporeke i savjeti

Description et repérage des organes de la machine
 Description and location of machine parts

A

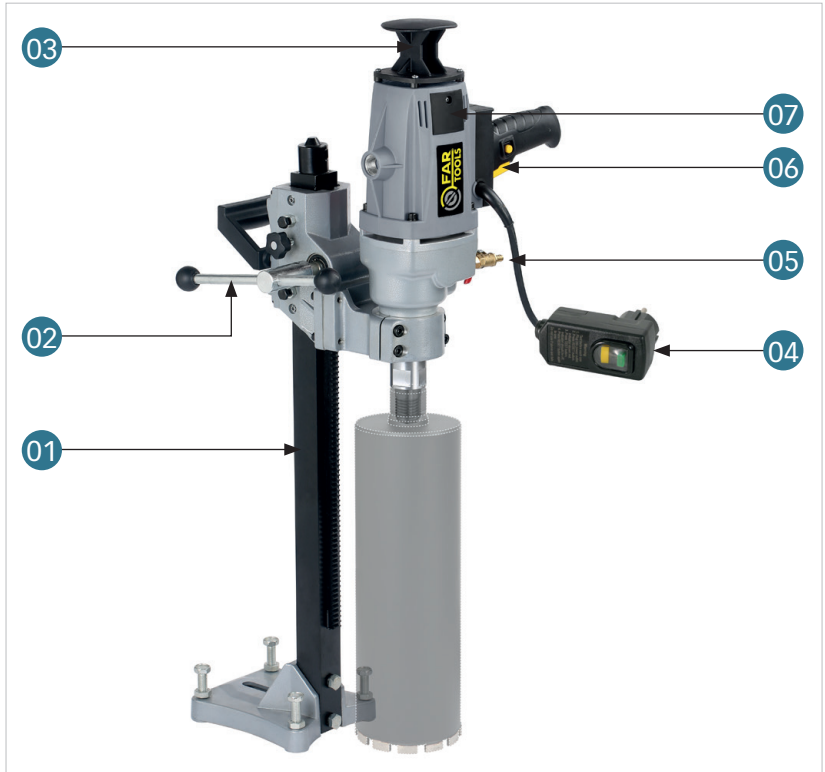

Contenu du carton
 Contents of box

C

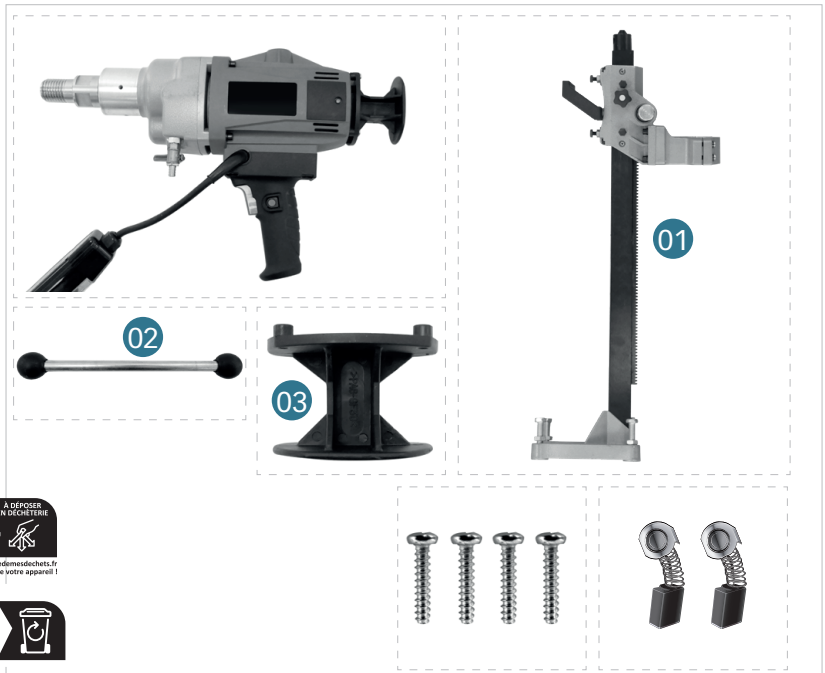

FR
 Cet appareil, ses accessoires et cordons se recyclent
 A DÉPOSER EN MÉTIÈRE
 A DÉPOSER EN MÉTIÈRE
 Points de collecte sur www.qualification-mechants.fr
 Privilégiez la réparation ou le don de votre appareil !

FR
 Équipements d'emballage

Assemblage de la machine
Assembling the machine

D

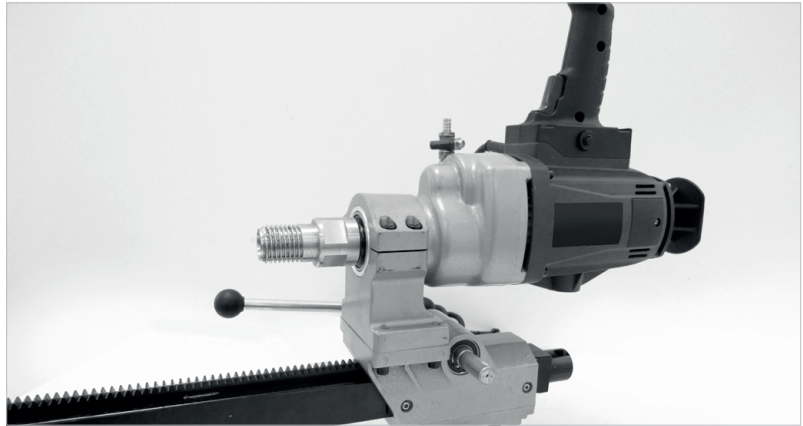
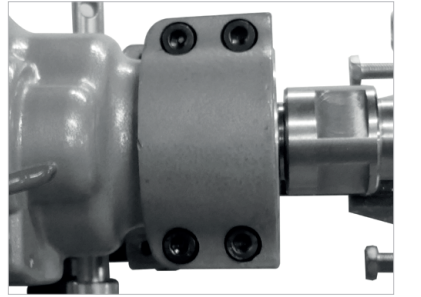
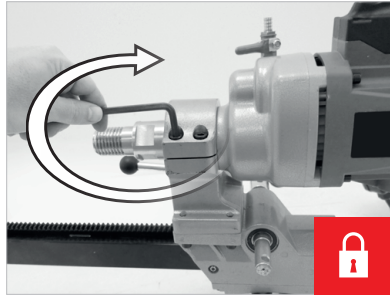
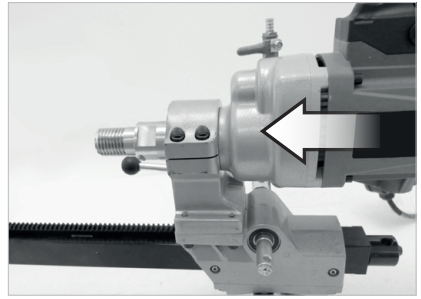
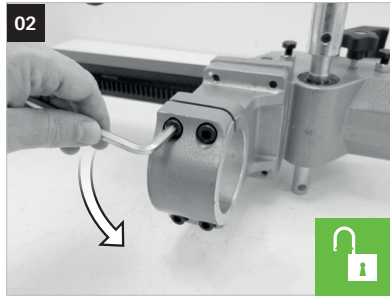
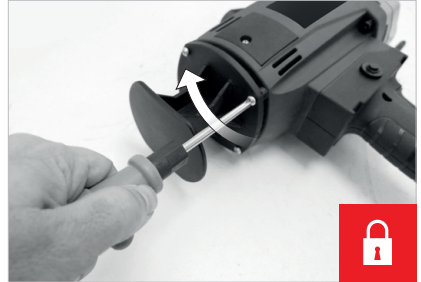
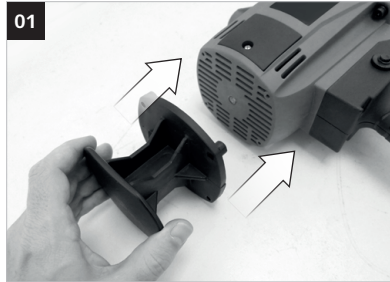

D

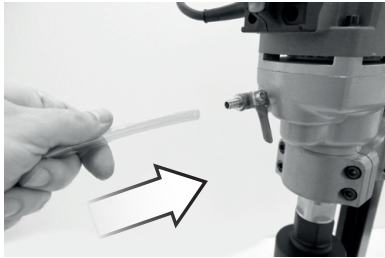
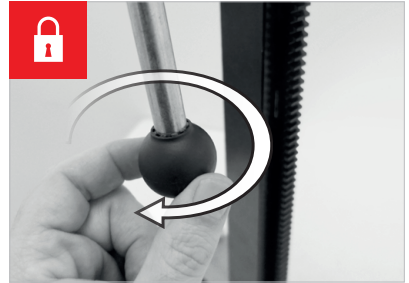
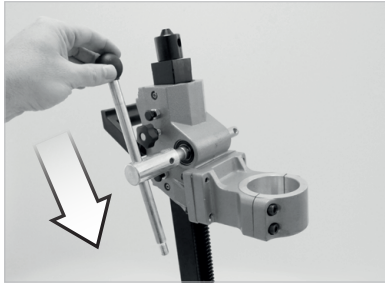
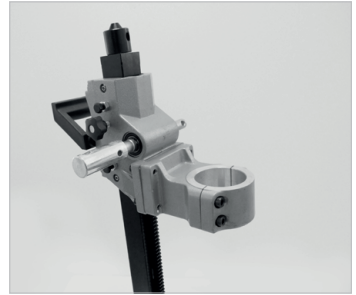
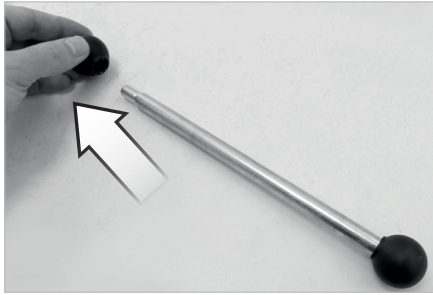

Assemblage de la machine
Assembling the machine

D

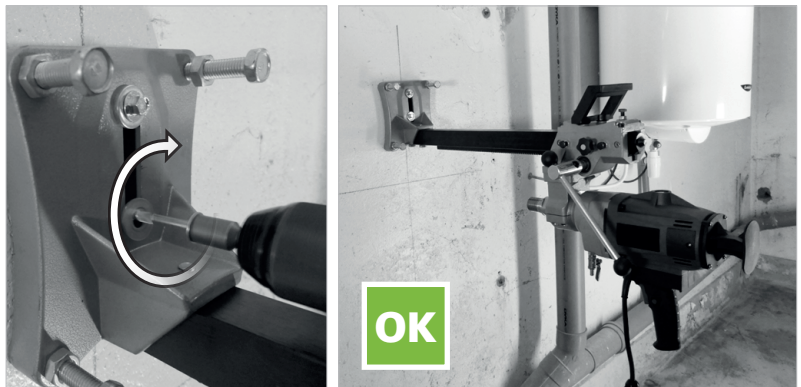
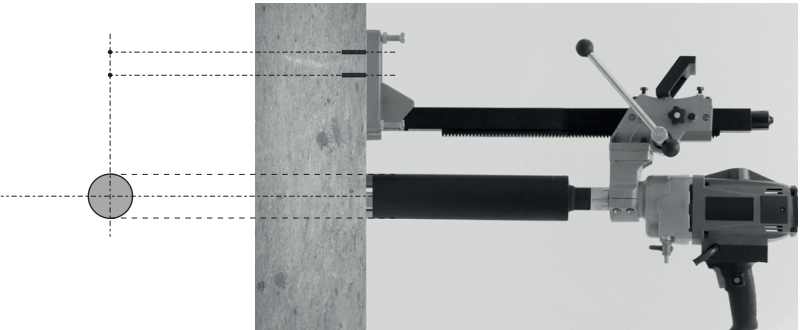
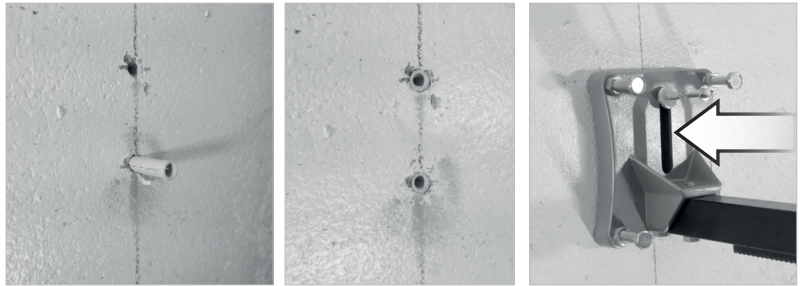
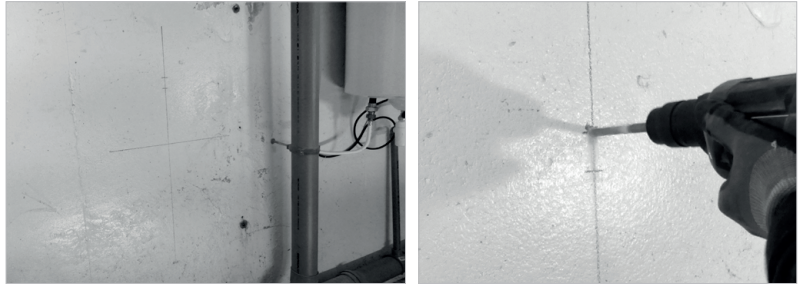

Assemblage de la machine
Assembling the machine

D

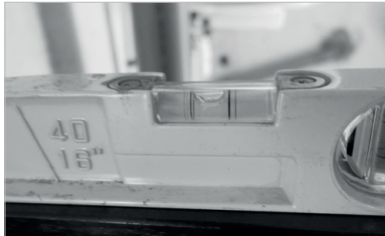
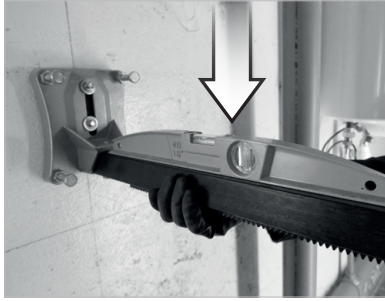

Clés non livrées

Sleutels niet geleverd
llaves no entregadas
Chaves não entregues
Chiavi non consegnate
Keys not delivered

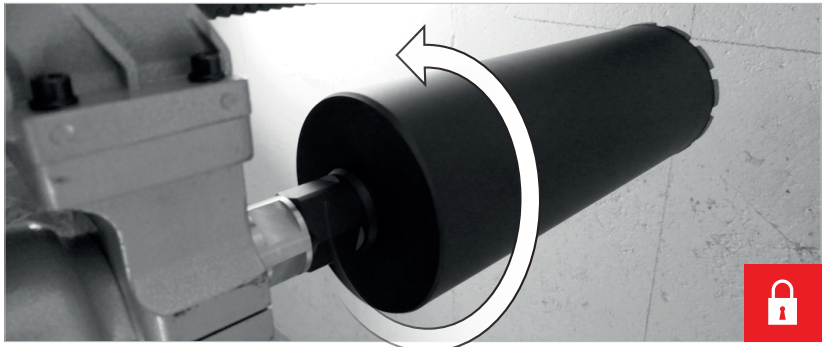

Assemblage de la machine
Assembling the machine

D

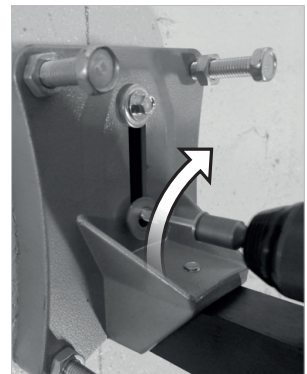
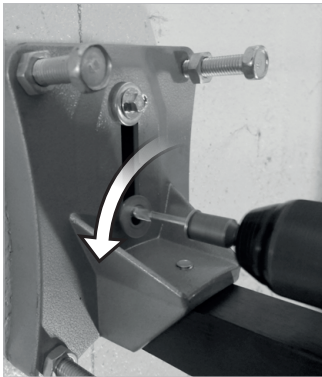
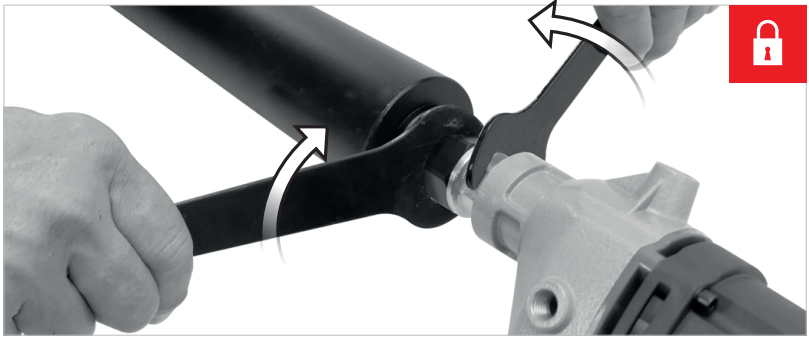

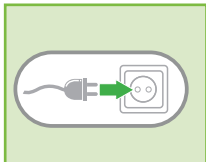

Contrôle et mise en marche du dispositif de protection 30 mA

Besturing en inbedrijfstelling van het 30 mA-beveiligingsapparaat
Control y puesta en marcha del dispositivo de protección de 30 mA
Controle e comissionamento do dispositivo de proteção de 30 mA
Controllo e messa in servizio del dispositivo di protezione 30 mA
Control and commissioning of the 30 mA protection device

01



02

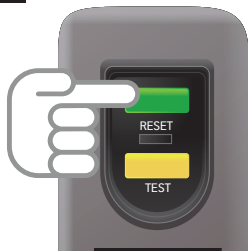

- ① **Appuyer sur le bouton RESET**
Druk op de RESET-knop
Presione el botón REINICIAR
Pressione o botão REINICIAR
Premere il pulsante RESET
Press the RESET button



- ② **Le voyant s'allume**
Het licht gaat aan
la luz se enciende
A luz acende
La luce si accende
The light comes on

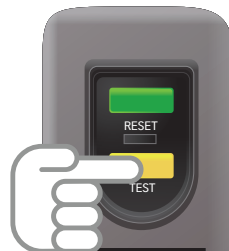

- ③ **Appuyer sur le bouton TEST**
Druk op de TEST-knop
Presione el botón TEST
Pressione o botão TEST
Premere il pulsante TEST
Press the TEST button

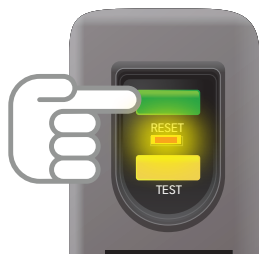

- ④ **Appuyer de nouveau sur le bouton RESET**
Druk nogmaals op de RESET-knop
Presione el botón RESET nuevamente
Pressione o botão RESET novamente
Premere di nuovo il pulsante RESET
Press the RESET button again



- ⑤ **Le voyant s'allume, la machine peut être utilisée**
Het lampje gaat branden, de machine kan worden gebruikt!
La luz se enciende, la máquina se puede utilizar
A luz acende, a máquina pode ser usada
La spia si accende, la macchina può essere utilizzata
The light comes on, the machine can be used

Protection thermique à réarmement manuel

Manual Thermal protection- Manueller wärmeschutz - Protección térmica manual - Protezione termica manuale - Proteção térmica manual - Handmatige thermische beveiliging - Χειροκίνητη θερμική προστασία - Ręczna ochrona termiczna - Manuaalinen lämpösuojaus - Manuellt termiskt skydd - Ръчна термична защита - Manuel termisk beskyttelse - Protecție termică manuală - Ручная тепловая защита - Manuel termal koruma - Ručni tepelná ochrana - Manuálna tepelná ochrana - תוכנית תימור תהנה - תוכנית תימור תהנה - كَيْدِي قِيَادَرَج قِيَادَرَج - Kézi hővédelem - Ročna termična zaščita - käsitsi terminline kaitse - manuāla termiskā aizsardzība - Rankinė šiluminė apsauga - Ručna termička zaštita

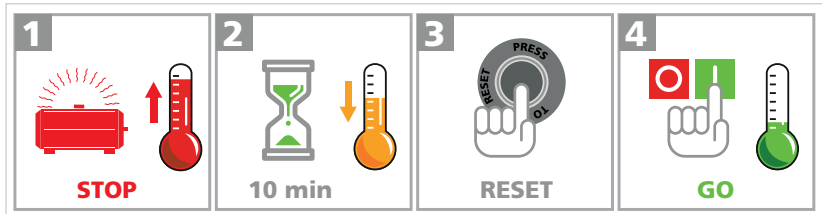

- FR** Cette machine est équipée d'une protection thermique manuelle. En cas de surchauffe du moteur celui-ci s'arrête automatiquement (1). Pour le redémarrer, il faut attendre qu'il puisse refroidir (2), enclencher le bouton de réarmement (3) et rallumer le moteur (4).
- EN** This machine is equipped with manual thermal protection. In case of overheating of the engine it will stop automatically (1). To restart it, wait until it can cool down (2), engage the reset button (3) and restart the engine (4).
- DE** Diese Maschine ist mit einem manuellen Wärmeschutz ausgestattet. Bei Überhitzung des Motors stoppt er automatisch (1). Warten Sie zum Neustart, bis es abkühlen kann (2), betätigen Sie die Reset-Taste (3) und starten Sie den Motor (4) neu.
- ES** Esta máquina está equipada con protección térmica manual. En caso de sobrecalentamiento del motor, se detendrá automáticamente (1). Para reiniciarlo, espere hasta que se enfrie (2), active el botón de reinicio (3) y reinicie el motor (4).
- IT** Questa macchina è dotata di protezione termica manuale. In caso di surriscaldamento del motore si arresterà automaticamente (1). Per riavviarlo, attendere che si raffreddi (2), inserire il pulsante di ripristino (3) e riavviare il motore (4).
- PT** Esta máquina está equipada com proteção térmica manual. Em caso de superaquecimento do motor, ele pára automaticamente (1). Para reiniciá-lo, aguarde até que ele esfrie (2), pressione o botão de reinicialização (3) e reinicie o motor (4).
- NL** Deze machine is uitgerust met handmatige thermische beveiliging. Bij oververhitting van de motor zal deze automatisch stoppen (1). Wacht om hem te herstarten tot hij afkoelen (2), druk op de resetknop (3) en start de motor opnieuw (4).
- EL** Αυτό το μηχάνημα είναι εξοπλισμένο με χειροκίνητη θερμική προστασία. Σε περίπτωση υπερθέρμανσης του κινητήρα θα σταματήσει αυτόματα (1). Για επανεκκίνηση, περιμένετε μέχρι να κρυώσει (2), ενεργοποιήστε το κουμπί επαναφοράς (3) και επανεκκινήστε τον κινητήρα (4).
- PL** To urządzenie jest wyposażone w ręczne zabezpieczenie termiczne. W przypadku przegrzania silnik zatrzyma się automatycznie (1). Aby go ponownie uruchomić, poczekaj, aż ostygnie (2), włącz przycisk resetowania (3) i uruchom ponownie silnik (4).
- FI** Tämä kone on varustettu manuaalisella lämpösuojauksella. Jos moottori ylikuumentuu, se pysähtyy automaattisesti (1). Käynnistä se uudelleen odottamalla, kunnes se voi jäähtyä (2), lukita palautuspainike (3) ja käynnistä moottori (4).
- SV** Denna maskin är utrustad med manuellt termiskt skydd. Vid överhettning av motorn stannar den automatiskt (1). För att starta om den, vänta tills den kan svalna (2), aktivera återställningsknappen (3) och starta om motorn (4).
- BU** Тази машина е оборудвана с ръчна термична защита. В случай на прегряване на двигателя той ще спре автоматично (1). За да го рестартирате, изчакайте, докато може да изстине (2), включете бутона за нулиране (3) и рестартирайте двигателя (4).
- DA** Denne maskine er udstyret med manuel termisk beskyttelse. I tilfælde af overophedning af motoren stopper den automatisk (1). For at genstarte den skal du vente, indtil den kan køle ned (2), aktivere nulstillingsknappen (3) og genstarte motoren (4).

RO	Această mașină este echipată cu protecție termică manuală. În caz de supraîncălzire a motorului, acesta se va opri automat (1). Pentru a-l reporni, așteptați până când se poate răci (2), puneți butonul de resetare (3) și reporniți motorul (4).
RU	Эта машина оснащена ручной тепловой защитой. В случае перегрева двигателя он автоматически остановится (1). Чтобы перезапустить его, подождите, пока он не остынет (2), нажмите кнопку сброса (3) и запустите двигатель (4).
TU	Bu makine manuel termal koruma ile donatılmıştır. Motorun aşırı ısınması durumunda otomatik olarak durur (1). Yeniden çalıştırmak için soğumasını bekleyin (2), sıfırlama düğmesine (3) basın ve motoru (4) yeniden çalıştırın.
CS	Tento stroj je vybaven manuální tepelnou ochranou. V případě přehřátí motoru se zastaví automaticky (1). Chcete-li jej restartovat, počkejte, až vychladne (2), aktivujte resetovací tlačítko (3) a restartujte motor (4).
SK	Tento stroj je vybavený ručnou tepelnou ochranou. V prípade prehriatia motora sa zastaví automaticky (1). Ak ho chcete naštartovať, počkajte, kým vychladne (2), stlačte resetovacie tlačidlo (3) a naštartujte motor (4).
HE	תואר לייעהלה ידכ. (1) תיטמוטוא קספיי אוה עונמה לש רתי תוממחתה לש הרקמב. תינידי תימרת הנגהב תדיוצמ ח הנוכח (4). עונמה תא שדחמ לעפהו (3) סופיאה רותפכ תא עווב, (2) ררקתי אוהש דע ותמה, שדחמ
AR	• طبعی غشٹ قدا ع لال (1). أي قوت فقوتیس ، لرحملا قراح قجد عافترا قلا ح یف . قیودیلا قیدارجل قیاملاب قزہ جم قلالا مذہ ، (2) دربی یتح رظنتنا (4) لرحملا لی غشٹ د ع او (3) طبضرا قدا ع رر یلع طغضرا و (0) دربی یتح رظنتنا
HU	Ez a gép kézi hővédelemmel van felszerelve. A motor túlmelegedése esetén az automatikusan leáll (1). Az újraindításhoz várjon, amíg lehűl (2), kapcsolja be a reset gombot (3) és indítsa újra a motort (4).
SL	Ta stroj je opremljen z ročno toplotno zaščito. V primeru pregrevanja motorja se samodejno ustavi (1). Če ga želite znova zagnati, počakajte, da se ohladi (2), vklopite gumb za ponastavitev (3) in ponovno zaženite motor (4).
ET	See masin on varustatud manuaalse termilise kaitsega. Mootori ülekuumenemise korral peatub see automaatselt (1). Selle taaskäivitamiseks oodake, kuni see jahtub (2), lukustage lähtestamise nupp (3) ja taaskäivitage mootor (4).
LV	Šī mašina ir aprīkota ar manuālu termisko aizsardzību. Motora pārkaršanas gadījumā tas automātiski apstāsies (1). Lai to restartētu, pagaidiet, līdz tas atdziest (2), ieslēdziet atiestatīšanas pogu (3) un restartējiet motoru (4).
LT	Ši mašina turi rankinę šilumines apsaugą. Jei variklis perkaista, jis automatiškai sustos (1). Norėdami jį vėl paleisti, palaukite, kol jis atvės (2), įjunkite iš naujo nustatymo mygtuką (3) ir paleiskite variklį iš naujo (4).
HR	Ovaj je stroj opremljen ručnom termičkom zaštitom. U slučaju pregrijavanja motora, automatski će se zaustaviti (1). Da biste ga ponovo pokrenuli, pričekajte da se ohladi (2), uključite gumb za resetiranje (3) i ponovno pokrenite motor (4).



Avant d'enclencher le bouton de réarmement thermique, s'assurer que l'interrupteur principal est sur la position «arrêt»

Voordat u op de thermische resetknop drukt, moet u ervoor zorgen dat de hoofdschakelaar in de stand «uit» staat

Antes de presionar el botón de reinicio térmico, asegúrese de que el interruptor principal esté en la posición «apagado».

Antes de pressionar o botão de reinicialização térmica, certifique-se de que o interruptor principal esteja na posição «desligado»

Prima di premere il pulsante di reset termico, assicurarsi che l'interruttore principale sia in posizione «off».

Before pressing the thermal reset button, ensure that the main switch is in the «off» position

Fonctionnalité de la machine
Functions of the machine

E



Pour alimenter en eau la carotreuse, brancher à l'aide d'un tuyau un pulvérisateur manuel à la vanne située sous la machine.

Om de kernboormachine van water te voorzien, sluit u een handmatige sproeier met behulp van een slang aan op de klep onder de machine.

Para suministrar agua a la máquina perforadora, conecte un rociador manual usando una manguera a la válvula ubicada debajo de la máquina.

Para fornecer água à perfuradora, ligue um pulverizador manual utilizando uma mangueira à válvula localizada por baixo da máquina.

Per fornire acqua alla carotatrice, collegare uno spruzzatore manuale mediante un tubo alla valvola posta sotto la macchina.

To supply water to the core drill, connect a manual sprayer to the valve located under the machine using a hose.

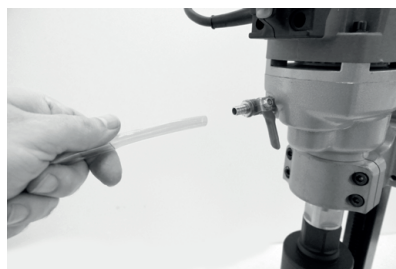

Fonctionnalité de la machine
Functions of the machine

E

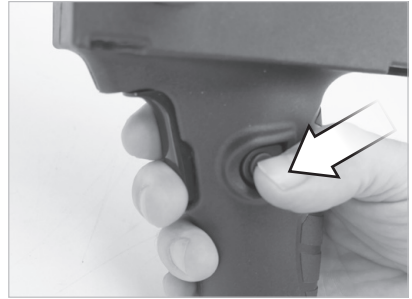
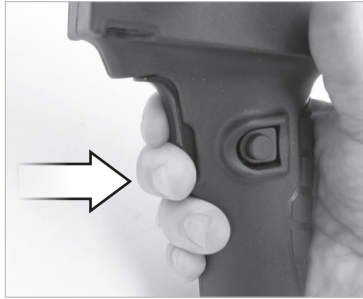
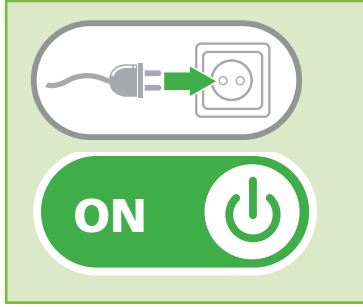

F

Ne pas utiliser la machine sans son support !
Gebruik de machine niet zonder ondersteuning!
¡No utilice la máquina sin su soporte!
Não utilize a máquina sem o seu apoio!
Benutzen Sie die Maschine nicht ohne ihre Stütze!
Non utilizzare la macchina senza il suo supporto!
Μη χρησιμοποιείτε το μηχάνημα χωρίς την υποστήριξή του!
Nie używaj maszyny bez jej wsparcia!
Älä käytä konetta ilman sen tukea!
Använd inte maskinen utan dess stöd!
Не използвайте машината без нейната поддръжка!
Brug ikke maskinen uden dens støtte!
Nu folosiți mașina fără suportul său!
Не используйте машину без ее поддержки!
Makineyi desteği olmadan kullanmayın!
Nepoužívejte stroj bez jeho podpory!
Nepoužívajte stroj bez jeho podpory!
אין להשתמש במכונה ללא תמיכתה!
!لا تستخدم الجهاز دون دعمه
Ne használja a gépet támogatása nélkül!
Ne uporabljajte stroja brez njegove podpore!
Ärge kasutage masinat ilma selle toetuseta!
Nelietojiet iekārtu bez tās atbalsta!
Nenaudokite mašinos be atramos!
Do not use the machine without its support!

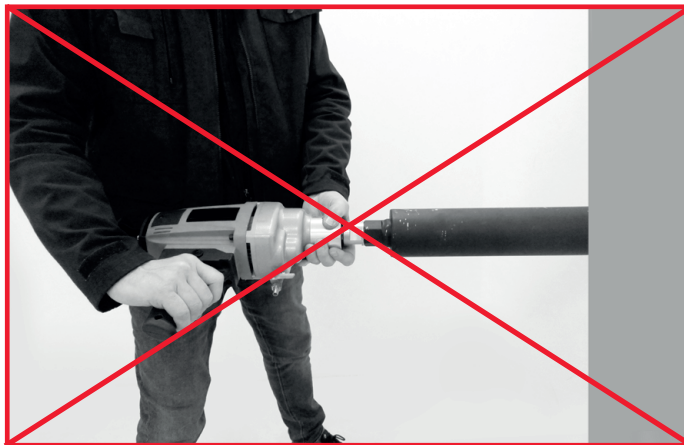

X
NO

F

01

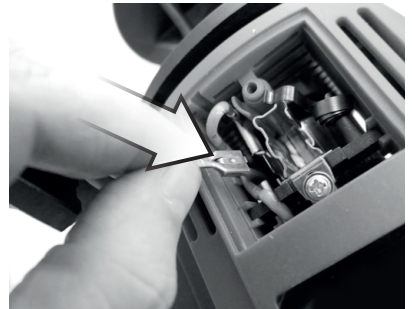
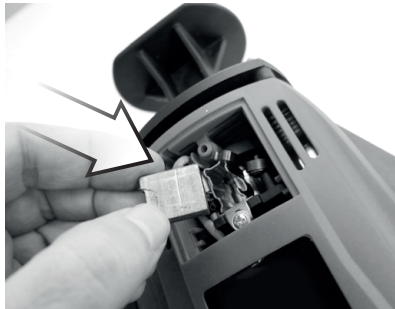
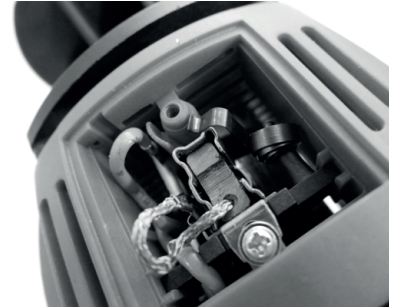
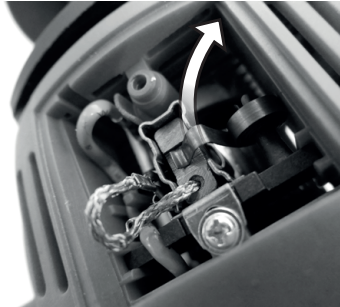
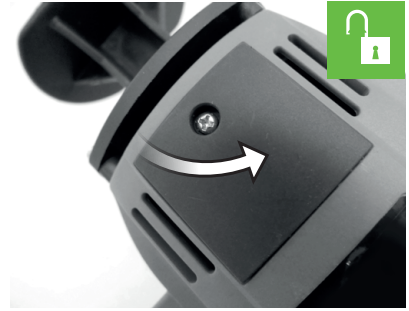



X 2

	<p>Tension et fréquence assignée: Nominal frequency and power: Nennspannung und Nennfrequenz : Tensión y frecuencia fijada: Tensione e frequenza assegnata: Tensão e frequência fixa: Aangewezen spanning en frequentie: Ονομαστική τάση και συχνότητα: Napięcie i częstotliwość przydzielona: Jännite ja määrätty taajuus: Angiven spänning och frekvens: Anført spænding og frekvens: Tensiune și frecvență de lucru:</p>	<p>Заданное напряжение и частота: Tahsis gerilimi ve frekansı: Stanovené napětí a frekvence: Stanovené napätie a frekvencia: Merkespenning og merkefrekvens: الفصلطية والذبذب المبرمجة. Névleges feszültség és frekvencia: Napetost in določena frekvenca: Консумирано напрежение и честота : Määratud pinge ja sagedus Nustatyta įtampa ir dažnis Noteiktais spriegums un frekvence. Napon i nazivna frekvencija:</p>	<p>230 V ~ 50 Hz</p>
---	--	--	----------------------

	<p>Puissance assignée: Nominal power: Nennleistung: Potencia fijada: Potenza assegnata: Potência assinada: Onbelast toerental: Ονομαστική ισχύς: Prędkość na biegu jałowym: Teho: Angiven effekt: Anført styrke: Putere de lucru:</p>	<p>Заданная мощность: Tahsis edilen güç: Stanovený výkon: Predpísaný výkon: Merkeeffekt: القدرة المبرمجة. Névleges teljesítmény : Določena jakost: Консумирана мощност: Määratud võimsus. Nustatyta galia Noteiktā jauda Nazivna snaga:</p>	<p>2300 W</p>
---	--	---	---------------

	<p>Vitesse à vide: No-load speed: Leerlaufdrehzahl: Velocidad vacía: Velocità a vuoto: Velocidade no vácuo: Leerlaufdrehzahl: Ταχύτητα αδράνειας: Prędkość bez bciążenia: Tyhjäkäyntinopeus Tomgångshastighet: Hastighed i ubelastet tilstand: Viteza în gol:</p>	<p>Скорость вращения на холостом ходу: Boşalma hızı: Rychlost naprázdno: Rychlost při chode naprázdno: Tomgångshastighet: السرعة على الفارغ. Üres sebesség: Prosti tek: Скорост на празни обороти: Kiirus tühikäigul Tušćio prietaiso greitis Tukšgaitas ātrums Brzina praznog hoda:</p>	<p>0 - 1400 min⁻¹</p>
---	--	--	----------------------------------

	<p>Porter des lunettes de sécurité : Wear protective eyewear : Schutzbrille tragen : Llevar puestas gafas protectoras : Portare de gli occhiali di sicurezza : Utilizar óculos de segurança : Draag een veiligheidsbril : ΦΟΡΑΤΕ ΠΡΟΣΤΑΤΕΥΤΙΚΑ ΓΥΑΛΙΑ: Zakładać okulary ochronne : Käytä suojalaseja : Använd skyddsglasögon : Der skal benyttes sikkerhedsbriller : Purtati ochelari de protectie :</p>	<p>Наденьте защитные очки : Güvenlik gözlükleri takın : Používejte bezpečnostní brýle : Noste ochranné okuliare : Bruk vernebriller: حامل نظارات وقاية. Viseljen védőszemüveget : Nositi zaščitna očala : Да се използват защитни очила : Kandke kaitseprille Nešioti apsauginius akinius Valkät aizsargbrilles Nositi zaštitne naočale:</p>	×
---	--	--	---

	<p>Porter un masque anti-poussière : Wear a dust mask : Staubschutzmaske tragen : Llevar puesta una careta de protección contra el polvo : Indossare una mascherina anti-polvere : Utilizar uma máscara anti-poeira : Draag een stofmasker : ΦΟΡΕΣΤΕ ΜΑΣΚΑ ΓΙΑ ΤΗ ΣΚΟΝΗ: Zakładać maskę przeciwpyłową Käytä pölysuojust : Bär mask mot damm : Der skal benyttes beskyttelsesmaske mod støv: Purtati mască anti-praf :</p>	<p>Наденьте респиратор : Toza karşı maske takın : Používejte masku proti prachu : Noste ochrannú masku proti prachu : Bruk en støvmaske: لبس قناع مضاد للغبار. Viseljen porvédő maszkot Nositi zaščitno masko proti prahu: Да се използва защитна маска : Kandke tolmumaski. Dēvēti respiratorij Valkät aizsarg masku pret putekļiem Nositi masku za zaštitu od prašine:</p>	×
---	---	--	---

	<p>Porter une protection auditive : Wear hearing protective equipment: Gehörschutz tragen: Llevar puesta una protección auditiva: Portare una protezione uditiva: Utilizar uma protecção auditiva: Draag gehoorbeschermers: ΦΟΡΑΤΕ ΠΡΟΣΤΑΣΙΑ ΑΚΟΗΣ: Zakładać słuchawki ochronne Käytä kuulosuojaimia: Bär hörselskydd: Der skal benyttes hørevern: Purtati căști de protectie auz:</p>	<p>наденьте средства звуковой защиты: İşitsel koruma aleti takın: Používejte ochranu sluchu: Noste ochranné slúchadlá: Bruk hørselsvern: لبس عوذة خريف الخرجي Viseljen fülvédőt Nositi zašito ušes: Да се използва слухови защитни средства: Kandke kõrvakaitset Nešioti apsaugā nuo triukšmo Valkät dzirdes aizsarglīdzekļi Nositi štitnike protiv buke:</p>	×
--	--	---	---

	<p>Porter des gants : Use rubber gloves : Scchutzhandschuhe tragen : Llevar guantes de protección : Indossare i guanti di protezione : Utilizar luvas de protecção : Draag veiligheidshandschoenen : ΦΟΡΩΝΤΑΣ ΓΑΝΤΙΑ: Używać rękawic ochronnych : Käytä suojakäsineitä : Använd skyddshandskar : Der skal benyttes handsker : Purtati mănuși :</p>	<p>Наденьте перчатки : Eldiven takın : Noste rukavice : Noste rukavice : Bruk hansker: لبس قفازات. Viseljen kesztyű t Nositi rokavice: а се използват предпазни ръкавици : Kandke kindaid Müvēti pirštines Valkät cimds Nositi zašitne rukavice:</p>	×
---	--	--	---

	<p>Lire les instructions avant usage : Read the instructions before use : Vor Einsatz des Geräts Anweisung lesen : Léase las instrucciones antes de usar : Leggere le istruzioni prima dell'uso : Ler as instruções antes da utilização : ΔΙΑΒΑΣΤΕ ΤΙΣ ΟΔΗΓΙΕΣ ΠΡΙΝ ΑΠΟ ΤΗ ΧΡΗΣΗ: Zapoznać się instrukcją przed użyciem : Lue ohjeet ennen käyttöä : Läs anvisningarna före användning : læs instruktionerne før brug Înainte de utilizare, citiți instrucțiunile :</p>	<p>Внимательно прочитайте следующие инструкции : Kullanmadan talimatları okuyunuz : Pozorně si přečtete následující pokyny : Pred použitím si prečítajte pokyny : Les bruksanvisningen før bruk: اقرأ التعليمات قبل الاستخدام. használat előtt olvassuk el az utasítást : Pred uporabo preberite ustreznna navodila Прочетете указанията за употреба : Enne kasutamist lugege instruksiooni Prieš naudojimą perskaityti instrukciją izlasīt instrukcijas pirms lietošanas Prečitati upute prije uporabe:</p>	X
---	--	--	---

	<p>Conformité européenne Conforms to EC standards : CE-Konformität : Cumple con las directivas CE : Conforme alle norme CE : Conforme às normas CE : Voldoet aan de EG-normen : ΕΥΡΩΠΑΪΚΗ ΣΥΜΜΟΡΦΩΣΗ Zgodność z normami CE : EU-standardien mukainen : EU-standardien mukainen : Overholder EU standarderne : Conform cu normele europene:</p>	<p>соответствие европейским стандартам: Avrupa uygunluk : evropská shoda : európska dohoda : Europeisk konformitet مطابق للمواصفات الأوروبية. evropska ustreznost : európai megfeleléség : Съответствие с европейските норми : Euroopa Liidu vastavusmärk Europinių normų atitikima Atbilstība Eiropas standartiem Europska sukladnost</p>	X
---	--	--	---

	<p>Danger : Danger : Gefahr : Peligro : Pericolo : Perigo : Gevaar : ΚΙΝΔΥΝΟΣ: Niebezpieczeństwo : Vaara : Fara : Fare : Pericol :</p>	<p>Опасно : Tehlike : Nebezpečí : Nebezpečenstvo : Fare: خطر. Veszély : Nevarnost: Опасност : Oht Pavojus Bīstamība Opasnost:</p>	X
---	--	---	---

	<p>Poids : Weight : Gewicht : Peso : Peso : Peso : Gewicht : ΒΑΡΟΣ : Masa : Paino : Vikt : Vægt : Greutate :</p>	<p>Bec : Ağırlık : Hmotnosť : Hmotnosť : Vekt: الوزن. Súly : Teža : Терло : Raskus Svoris Svars Težina</p>	13,5 kg
---	--	--	---------

		1" 1/4
---	--	--------

 L_{pA}	Niveau de pression acoustique :	Уровень акустического давления. :	94 dB (A)
	Acoustic pressure level :	Akustik basınç seviyesi :	
	Schalldruckpegel :	Hladina akustického tlaku :	
	Nivel de presión acústica :	Hladina akustického tlaku :	
	Livello di pressione acustica :	Lydtrykknivå :	
	Nível de pressão acústica :	مستوى الضغط السمعي.	
	Niveau akoestische druk :	A hangnyomás szintje :	
	ΣΤΑΘΜΗ ΗΧΗΤΙΚΗΣ ΠΙΕΣΗΣ:	Nivo akustičnega pritiska:	
	Poziom mocy akustycznej :	Равнище на акустично налягане :	
	Käytä kuulosuojaimia :	Helirõhu tase	
Ljudtrycksnivå :	Akustinio spaudimo lygis		
Lydtryk :	Akustiskå spiediena limesis		
Nivel presiune acustică :	Razina zvučnog tlaka:		

 L_{WA}	Niveau de puissance acoustique :	уровень мощности звука :	107 dB (A)
	Acoustic power level :	Akustik basınç seviyesi :	
	Schalleistungspegel :	Hladina zvukového výkonu:	
	Nivel de potencia acústica :	Hladina zvukového výkonu:	
	Livello di potenza acustica:	Lydeffektivnivå:	
	Nível de potência acústica:	مستوى الضغط السمعي.	
	Niveau akoestisch vermogen :	a hangnyomás szintje :	
	ΕΠΙΠΕΔΟ ΙΣΧΥΟΣ ΉΧΟΥ:	Nivo akustične jakosti :	
	Poziom mocy akustycznej :	Равнище на вибрации :	
	Käytä suojalaseja :	Helivõimsuse tase	
Ljudstyrkenivå :	Triukšmo lygis		
Lydstyrke :	Akustiskās jaudas limesis		
Nivel putere acustică :	Razina zvučne snage:		

NIVEAU SONORE D'ÉMISSION :

A VIDE

Pression acoustique LpA poste opérateur
Incertitude

94 dB
3

Puissance acoustique LWA
Incertitude

107 dB
3

Valeurs déterminées suivant le code d'essai de l'annexe B de la norme EN 62841-1 avec emploi des normes de base ISO 11201 et ISO 3744.

Les niveaux de pression acoustique obtenus in situ dépendent:

- Des niveaux réels de la machine considérées, en prenant en compte les incertitudes déclarées;
- Du local et de l'installation de la machine. Préférez une pièce dont l'acoustique est plus feutrée. Evitez les pièces vides à grande résonance. Placez vous auprès d'une fenêtre le cas échéant.
- Des outils montés, des pièces travaillées, des réglages choisis,...

	<p> Soumis à recyclage Subjected to recycling Sujeto a reciclaje Sottoposti a riciclaggio Sujeitos à reciclagem Não deite no lixo : Niet wegwerpen : ΥΠΟΚΕΙΤΑΙ ΣΕ ΑΝΑΚΥΚΛΩΣΗ Nu le wyrzucac : Älä heitä pois luontoon : Batteriet får inte kastas : Bortkast det ikke : Nu le auncati : </p>	<p> Подлежит переработке Atmayiniz : Nevyhazujte je do bežného odpadu : Neodhadzovat : Gjenvinningspliktig فلا ترمدها هلندا في القمامة. ne mečite! Ne odvržite ga/jih vstran : Taaskasutusse kuuluva Ärge visake seda minema : Nemetykíte : Nemest : Podvrgnuto recikliranjū </p>	X
---	--	---	---

Recyclage des déchets :

Les outils, accessoires et leur emballages doivent suivre une voie de recyclage adaptée. Conformément aux directives Européenne 2012/19/UE et 2006/66/CE, les composants d'un produit doivent être séparés, collectés, recyclés ou éliminés en conformité avec les réglementations environnementales en vigueur. Les appareils, batteries, piles, huiles, emballages devront être déposés dans les systèmes d'élimination des déchets spéciaux tels que déchetteries. Renseignez-vous auprès de votre commune pour connaître l'organisme le plus proche à même de retraiter ou de collecter ces déchets.

	<p> Recyclable, soumis au tri sélectif Recyclable, subject to recycling Recyclingfähige, unterliegen Recycling Reciclables, sujetos a reciclaje Riciclabili, soggetti a riciclaggio Recicláveis, sujeito à reciclagem Recycleerbare, onderworpen aan recycling ΑΝΑΚΥΚΛΩΣΙΜΟ, ΥΠΟΚΕΙΤΑΙ ΣΕ ΕΠΙΛΕΚΤΙΚΗ ΔΙΑΛΟΓΗ Opakowanie nadaje się do recyklingu podlegają recyklingu Kierrätettävien pakkausten kohteena kierrätys Återvinningsbara förpackningar omfattas återvinning Рециклиращи се опаковки подлежат на рециклиране Genanvendelig underlagt genbrug </p>	<p> Reciclable sub rezerva reciclare Повторно упаковка подлежит вторичной переработке Geri dönüŝüm Geri dönüŝtürülebilir ambalaj konusu Recyklovateľné podliehajúci recyklácii Recyklovateľné podliehajúce recyklácii Resirkulerbar, med förbehold om selektiv sortering ريودنلا ها زال غرضت ريودنلا ها زال قريابوذا فويل غنلاو قريوذا Újrahasznosítható csomagolás alá újrahasznosítás Reciklirati predmet recikliranja Pakendite suhtes ringlussevõtu Pärstrådajams iepakojuoms otrreizējai pārstrādei Perdirdbamy taikomos perdirdbimo Može se reciklirati, podložno selektivnom sortiranju </p>	X
---	--	---	---

	<p> Classe d'isolement : 2 Insulation class : 2 Isolierklasse: 2 Aislamiento clase :2 Isolamento classe :2 Isolamento classe :2 Isolatie Klasse : 2 ΚΑΤΗΓΟΡΙΑ ΜΟΝΩΣΗΣ: 2 Izolacja Klazy :2 Eristysluokka :2 Isolering Klass :2 Isoleringsklasse 2 Clasă izolație :2 </p>	<p> Класс изоляции 2 : Yalitim derecesi :2 Třída izolace :2 Izolačný systém 2 Isolasjonsklasse: 2 فسيّة ال عزل 2. Szigetelési osztály :2 Razred izolacije :2 Инструмент Клас :2 Isolatsiooniklass 2 Izoliācijas rūšis 2 Izolācijas klase 2 Izolacija klasa: 2 </p>	X
--	--	--	---

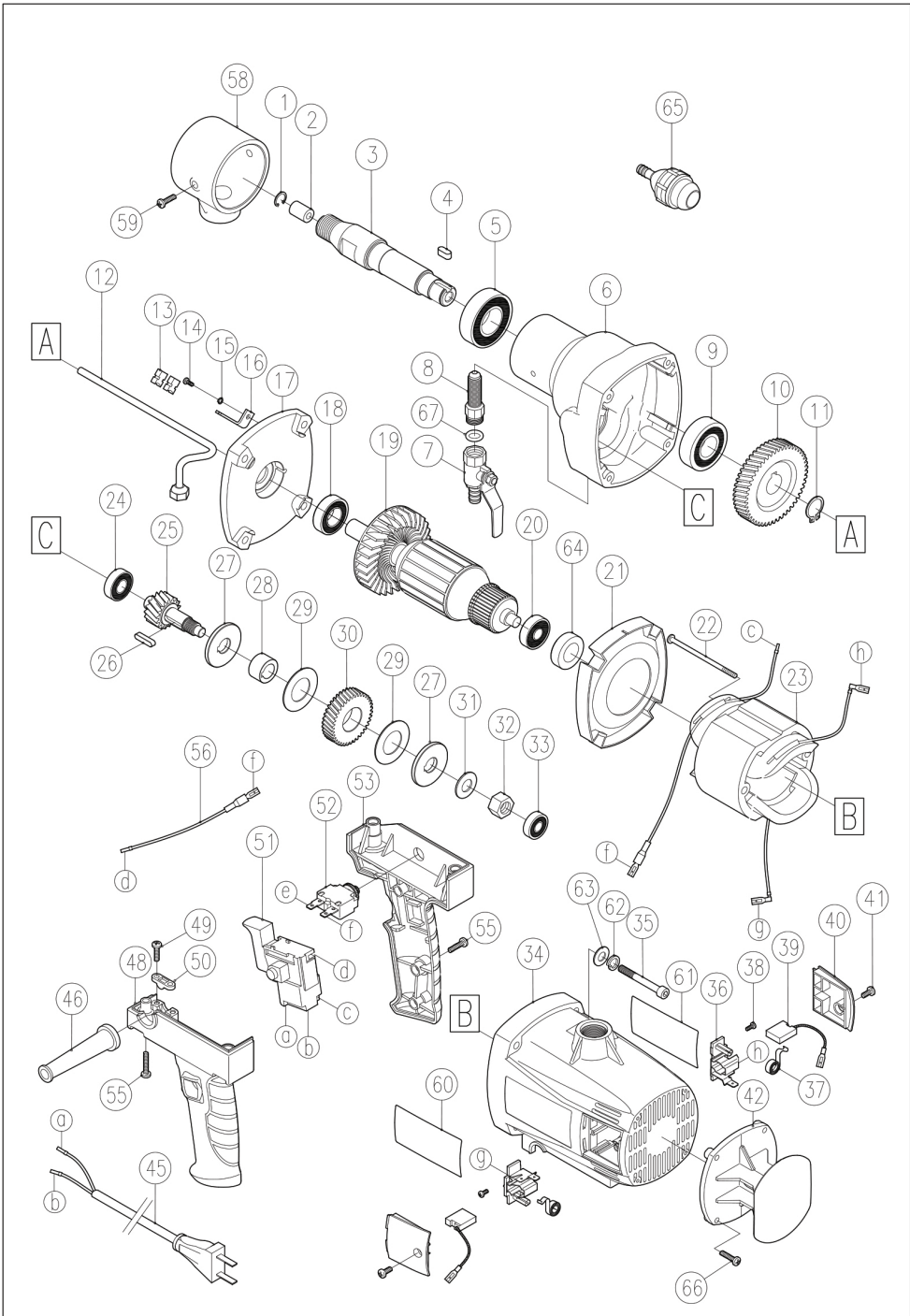

CB 2300S

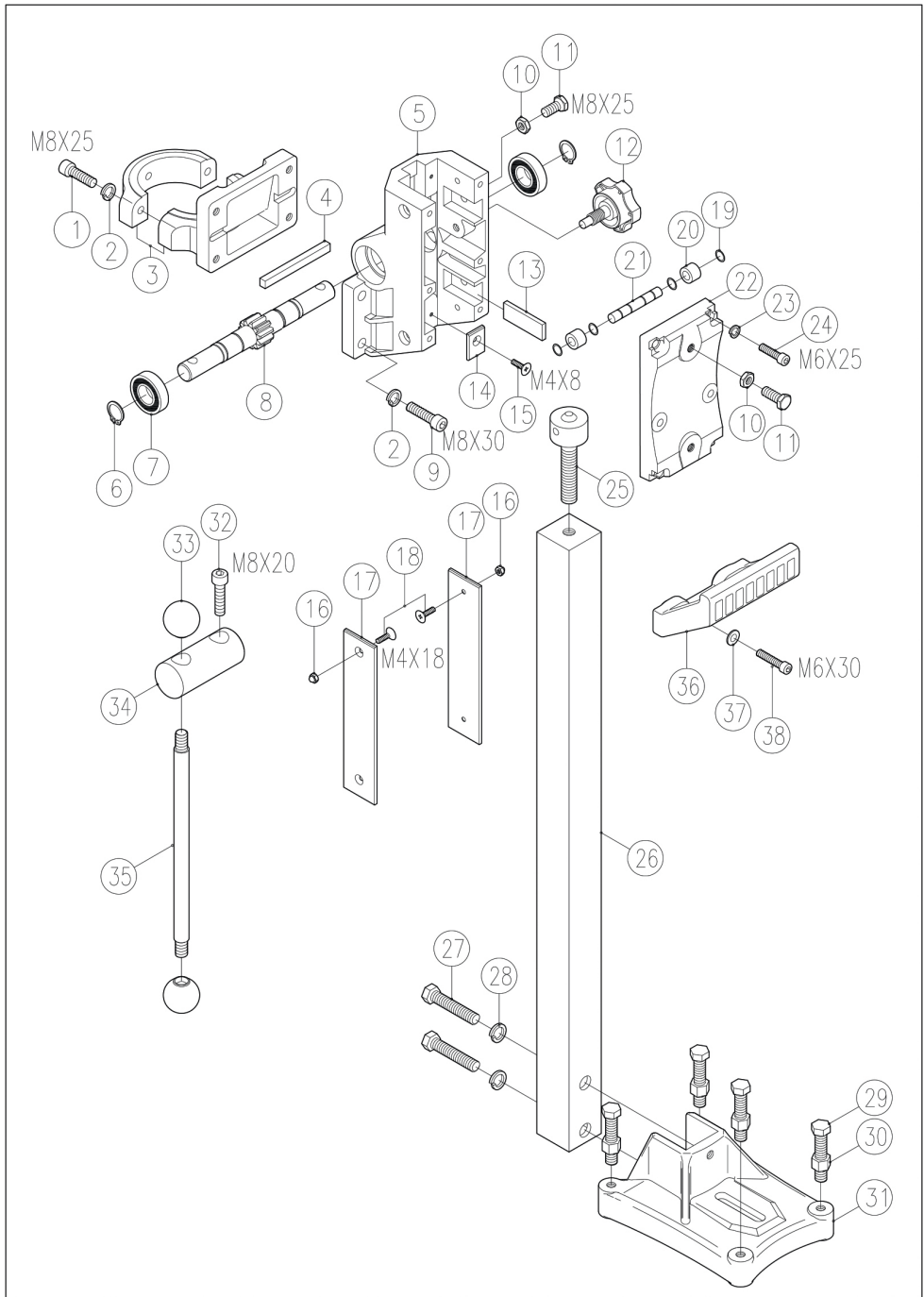

DECLARATION DE CONFORMITE
 VERKLARING VAN OVEREENSTEMMING
 DECLARACION DE CONFORMIDAD
 DICHIARAZIONE DI CONFORMITA
 KONFORMITÄSERKLÄRUNG
 DECLARATION CONFORMITY
 DECLARAÇÃO DE CONFORMIDADE
 DEKLARACJA ZGODNOSCI Z NORMAMI
 OM ÖVERENSSTÄMMELSE
 VAATIMUSTENMUKAISUUSVAKUUTUS
 OVERENSSTEMMELSESERKLÆRING
 Δήλωση συμμόρφωσης

DECLARAȚIE DE CONFORMITATE
 VYHLÁSENIE ZHODY
 Декларация соответствия
SAMSVARERKLÆRING
 Uygunluk beyanı
 التصريح بالخطاب
 PROHLÁŠENÍ SHODY
 EGYZŐSÉGI NYILATKOZAT
 Декларация за съответствие с нормите
 IZJAVA O SKLADNOSTI
 DEKLARACJA
 ATITIKTIES DEKLARACIJA
 KINNITUS
 IZJAVA O SUKLADNOSTI

Le soussigné,
 Ondergetekende,
 Der Unterzeichner,
 O abaixo assinado,
 Undertecknad,
 Долуподписаният
 Undertegnede
 Subsemnatul,
 Я, нижеподписавшийся,
 Imzalayan,
 Niže podepsany,
 Tollau pasirasęs

Personne autorisée à constituer
 le dossier technique :
 Christophe HUREL



FAR GROUP EUROPE
 192, Avenue Yves Farge
 37700 St. Pierre-des-Corps
 FRANCE

El suscrito,
 Il sottoscritto,
 The undersigned,
 Nínej podpísany
 Allekirjoittanut,
 Ο κΑΤΩΘΙ ΥΠΟΓΡΑΦΜΕΝΟΣ,
 Nizšie podpísany
 Undertegnede,
 الحقوقي اءذناه
 Alulirott,
 Podpisani,
 Apakša parakstijies
 allakirjutanu
 Dolje potpisani,

Declara por la presente, que,
 Dichiare che,
 Declares that,
 Oowiadcza niniejszym, że
 Ilmoittaan täten että,
 Dññei me thñ Paroysa
 tymto vyhlasuje, že

يصدح استنادا على ذلك
 kijelettem, hogy a készülék Izjavlja da,
 Pareiskia, kad,
 Ar šo apliecinā, ka,
 Kinnitab, et
 izjavljuje u ovom dokumentu da je

Déclare par la présente que,
 Verklaart hiermede dat,
 Erklärt hiermit daß,
 Declara pela presente que,
 Förklarar härmed att
 Заявява с настоящото
 erklærer hermed, at
 Declar prin prezenta că,
 настоящим подтверждаю, что
 Mecut belgeyle beyan ediliyor ki,
 timto prohlašuje, že,
 Pareiskia, kad,

Carotouse a béton / core drilling machine / Kernbohrmaschine / máquina de perforación de núcleo / carotatrice / máquina de perfuração de núcleo / kerboormachine
 / μηχανή διάτρησης τσιβίνα / wiertarka rdzeniowa / ydinporakone / kärnbormaskin / машина за ядрово пробиване / kerneboresmaskine / mašina de găurit carote / машина для
 колонкового бурения / karot makinesi / jádrová vrtačka / jádrová vrtačka / kjerneboresmaskin / تيس اس آسا رفحلا / magfúrógép / stroj za jedno vrtnje / súdami-
 kuruurimismasin / serdes urbjasina / šerdis gręzimo mašina / stroj za bušenje jezgre

code

FARTOOLS / 115089 / CB 2300S / ML168

Est conforme et satisfait aux directives et normes CE,
 In overeenstemming is met en Voldoet aan EG richtlijnen,
 Den folgenden EU-Bestimmungen entspricht,
 Respeita e está em conformidade com as normas CE,
 Överensstämmer med och uppfyller EG-standarder,
 Съответства и отговаря европейските норми
 Er i overensstemmelse med og overholder EU standarderne
 Este conform și satisfacă normele CE
 полностью соответствует и удовлетворяет
 требованиям стандартов ЕС
 CE şartlara uygundur,
 odpovídá normám ES.
 Atitinka ir atitinka EB direktyvas ir standartus,

Cumple con la directivas de la CE,
 E conforme alle direttive CEE,
 Complies with the EEC directives and standards,
 Odporviada normom UE,
 Täyttää EU-vaatimukset,
 Συμμορφωνεται και ικανοποιει τις οδηγίες και τα πρότυπα CE,
 zodpovedá normám ES.
 Samsvarer med og tilfredsstiller CE-direktiver og standarder,
 بیان الحوازی مطابق و یلی م عای م ج م ع ا ل ا و ر و ب ی
 kielgiti a CE szabványok előírásait.
 Je v skladu z in izpolnjuje norme Evropske skupnosti.
 Atbilst un atbilst EK direktivas un standartus,
 Vastab ja vastab EU direktiividele ja standarditeile,
 Sukladan i ispunjava direktive i standarde CE,

2014/30/EU 2006/42/EC 2011/65/EU 2015/863/EU

EN62841-1-2015+AC:2015+A11:2022
 EN62841-3-6:2014+AC:2015+A11:2017+A1:2022+A12:2022
 ENIEC55014-1:2021
 ENIEC55014-2:2021
 ENIEC61000-3-2:2019+A1:2021
 EN61000-3-3:2013+A1:2019+A2:2021

Christophe HUREL,
 Président Directeur Général
 04/12/2024
 Fait à St. Pierre-des-Corps



IMPORTANT ! BELANGRIJK! IMPORTANTE! IMPORTANTE! ¡IMPORTANTE! IMPORTANT!

Avant d'enclencher le bouton de réarmement thermique, s'assurer que l'interrupteur principal est sur la position «arrêt»:

Avant de presser le bouton de réarmement thermique, assurez-vous que l'interrupteur principal est sur la position «arrêt».

Prima de premere il botton de riarment termico, assicuratevi che il interruttore principale sia in posizione «stop».

Prima de premere o botón de rearmamento térmico, asegúrese que el interruptor principal está en posición «parada».

Before pressing the thermal reset button, ensure that the main switch is in the «off» position.

Ne pas projeter l'eau sur la machine !

Speel het water niet op de machine
No splash on the machine
Nada espere a água na máquina
Non spargere le acqua sulla macchina
Don't splash the water on the machine

3 ANS GARANTIE

FR. GARANTIE

Cet outil est garanti contractuellement contre tout vice de construction et de matière, à compter de la date de vente à l'utilisateur et sur simple présentation du ticket de caisse. La garantie consiste à remplacer les parties défectueuses. Cette garantie n'est pas applicable en cas d'exploitation non conforme aux normes de l'appareil, ni en cas de dommages causés par des interventions non autorisées ou par négligence de la part de l'acheteur. La garantie ne s'applique pas sur les dommages causés par une défaillance de l'outil.

DE. GARANTIE

Die Garantiezeit für dieses Gerät in Bezug auf Konstruktions- und Materialfehler beträgt lt. Vertrag bei Vorlage des Kassensbons. Die Garantieleistung besteht im Ersatz schadhafter Teile. Die Garantie erlischt bei einem Einsatz des Geräts, der nicht normentsprechend ist, bei Schäden, die auf unsachgemäße Eingriffe zurückzuführen sind bzw. bei Nachlässigkeit seitens des Käufers. Die Garantie erstreckt sich nicht auf Schäden, die auf Fehlfunktionen des Geräts zurückzuführen sind.

IT. GARANTIA

Quest' attrezzo è garantito per contratto contro qualsiasi difetto di costruzione e di materia, a partire dalla data di vendita all'utente e su semplice presentazione dello scontrino. La garanzia consiste nel sostituire le parti difettose. Questa garanzia non è applicabile in caso di sfruttamento non conforme alle norme dell'apparecchio, né in caso di danni causati da interventi non autorizzati o da negligenza da parte dell'acquirente. La garanzia non si applica ai danni causati da un'avarìa dell'attrezzo.

EN. GARANTIE

This tool is guaranteed, in writing, against any defect in manufacture of parts from the date of sale, upon simple presentation of the sales slip. The guarantee is limited to the replacement of faulty parts. This guarantee is not applicable in the event of usage which is not conform with the intended usage of the apparatus, nor in the event of damage caused by unauthorised servicing or negligence on behalf of the purchaser. This guarantee does not apply to any damage caused by

the failure of this tool.

ES. GARANTIA

Esta herramienta se garantiza contractualmente contra todo defecto de construcción y materia, a partir de la fecha de venta a l' usuario y sobre simple presentación del recibo de caja. La garantía consiste en sustituir a las partes defectuosas. Esta garantía no es aplicable en caso de explotación no conforme a las normas del aparato, ni en caso de daños causados por intervenciones no autorizadas o por negligencia por parte del comprador. La garantía no se aplica sobre los daños causados por un fallo del herramienta.

NL. GARANTIE

Dit gereedschap heeft een garantie tegen constructiefouten en materiaaldereften, die geldig is vanaf de aankoopdatum door de gebruiker, op vertoning van de kassabon. De garantie betreft de vervanging van de defecte onderdelen. Deze garantie is niet van toepassing indien het apparaat niet volgens de normen gebruikt is, noch in geval van schade veroorzaakt door oneigenlijk gebruik of nalatigheid van de koper. De garantie is niet van toepassing op schade voortvloeiend uit een defect van het gereedschap.

PT. GARANTIA

Esta ferramenta tem uma garantia contratual contra qualquer defeito de construção e de material, a partir da data de venda ao utilizador e sobre simples apresentação do talão da caixa. A garantia consiste em substituir as partes defeituosas. Esta garantia não é aplicável no caso de exploração não conforme as normas do aparelho, nem em caso de danos causados pelas intervenções não autorizadas ou por negligência da parte do comprador. A garantia não se aplica para os danos causados por uma falha da ferramenta.

ΕΛΛΗΝΙΚΑ

Αυτό το εργαλείο είναι συμβατικά εγγυημένο για οποιοδήποτε κατασκευαστικό και υλικό ελάττωμα, από την ημερομηνία πώλησης στον χρήστη και με την επίδειξη της απόδειξης πώλησης. Η εγγύηση ουσίσταται στην αντικατάσταση των ελαττωματικών εξαρτημάτων. Αυτή η εγγύηση δεν ισχύει σε περίπτωση λειτουργίας που δεν συμμορφώνεται με τα πρότυπα της συσκευής, ούτε σε περίπτωση ζημιάς που προκαλείται από μη εξουσιοδοτημένες επεμβάσεις ή αμέλεια εκ μέρους του αγοραστή. Η εγγύηση δεν ισχύει για ζημίες που προκαλούνται από αστοχία εργαλείου.

PL. GWARANCJA

Narz dzie jest objte gwarancja na wszelkie wady konstrukcyjne i materiałowe, licząc od daty sprzedaży u ytkownikowi i

po okazaniu paragonu kasowego. Gwarancja obejmuje wymianę cz. Aci wybrakowanych. Gwarancja nie znajduje zastosowania w przypadku u ytkowania niezgodnego z normami urzadzzenia, ani w przypadku szkód spowodowanych działaniami niedozwolonymi lub zaniedbaniami ze strony nabywcy. Gwarancja nie obejmuje szkód powstałych z powodu upadku urzadzzenia.

SV. GARANTI

Detta verktyg har en avtalsenlig garanti mot konstruktions och materialfel, från och med tidpunkten för användarens inköp och genom uppvisning av kassakvittot. Garantin består i att ersätta de bristfälliga delarna. Denna garanti gäller inte om användningen inte motsvarar apparatens standarder, inte heller vid skador som orsakas av ej tillåtna ingrepp eller på grund av köparens vårdslöshet. Garantin gäller inte forskador som orsakats av att verktyget fungerat bristfälligt.

FI. TAKUUK

Tämän laitteen takuu on voimassa sopimuksenmukaisesti kattaa kaikki rakenne- ja materiaali- ja luokien ostopäivästä kassakuitilla vastaan. Takuu sisältää viallisten osien korvaamisen. Takuu ei korvaa ohjeidenvastaista käyttöä, eikä vaihtuuttamattomien henkilöiden käsittelystä tai ostajan huolimattomuudesta aiheutuneita vahinkoja. Takuu ei vastaa myöskään toimintahäiriöistä aiheutuneita vahinkoja.

BU. Гаранция

Този инструмент е под договорна гаранция срещу всякакъв дефект в изработката и използваните материали, считано от датата на продажба на потребителя и само срещу представяне на касовата бележка. Гаранционното обслужване се състои в замяна на дефектните части. Настоящата гаранция не е валидна когато апаратът се използва по начин, несъответстващ на стандарта за работа с него, както и в случай на щети, нанесени от неоторизирани лица, или вследствие на проявена небрежност от страна потребителя. Гаранцията не покрива щети, произтекли вследствие на техническа неизправност на апарата.

DA. GARANTI

Dette værktøj er dækket af en garantikontrakt for konstruktions- og materialefej, som gælder fra købsdatoen ved visning af kassebonen. Garantien består i at udfikste de defekte dele. Garantien dækker ikke fejl opstået som følge af anvendelse, som ikke overholder standarderne for apparatet, eller

SERVICE APRÈS VENTE - AFTER SALE SERVICE

FARGROUP EUROPE - 192, Avenue Yves Farge - 37700 St. Pierre-des-Corps - FRANCE
fargroup@fargroup.net

3 ANS GARANTIE

skader opstået ved ikke autoriserede indgreb eller sløsethed fra brugerens side. Garantien dækker ikke skader opstået, fordi værktøjet har svigtet.

RO. GARANTIE

Acest aparat este garantat din punct de vedere contractual împotriva tuturor viciilor de construcție și de material, începând de la data vânzării lui către utilizator și la simpla prezentare a bonului de casă. Garanția constă în înlocuirea componentelor defecte. Această garanție nu se aplică în cazul exploatarei în alt mod decât cel recomandat de normele aparatului și nici în caz de stricăciuni provocate de intervenții neautorizate sau prin neglijența cumpărătorului. Garanția nu se aplică asupra pagbelor cauzate de o defectare a aparatului.

RU. ГАРАНТИЯ

Данное изделие обладает имеющей, силу контракта гарантией, покрывающей все возможные дефекты изготовления и материала. Гарантия вступает в силу с даты продажи изделия пользователю, для этого достаточно сохранить и предъявить полученный в кассе чек. Гарантия обязывает изготовителя заменить дефектные части изделия. В случае не соответствующего нормам использования изделия, несанкционированного демонтажа или ремонта или небрежного обращения действие гарантии прекращается. Гарантия не покрывает ущерба, возникшего в результате сбоя в работе изделия.

TU. GARANTI

Bu arac, satis tarihinden itibaren, kullanicinin sadesce vezne alindisini sunmasiyta tum uretim ve malzeme hatasina karsi garantilidir. Garanti eksik olan kisimlari degistirmek icindir. Bu garanti aracin sartlarina uymay olmayan isleme durumunda, izlen verilmeyen kullanimlardan kaynaklanan hasarlarda veya alcinin istegi durumunda uygulanmaz. Garanti malzemenin bir eksikliginden meydana gelen bir zararda uygulanmaz.

CS. ZÁRUKA

Pro tento nástroj platí smluvní záruka na všechny výrobní a materiálové vady od data prodeje uživateli a na základě předložení pokladního bloku. Záruka spočívá ve výměně vadných částí. Tato záruka neplatí v případě použití přístroje, které neodpovídá normám, ani v případě

škod způsobených nepovolenými zásahy nebo nedbalostí ze strany kupujícího. Záruka se nevztahuje na škody způsobené zavadou nástroje.

SK. ZÁRUKA

Pre tento nástroj platí zmluvná záruka na všetky výrobné a materiálové chyby od dátumu predaja užívateľovi a na základe predloženia pokladničného bloku. Záruka spočíva vo výmene chybných častí. Táto záruka neplatí v prípade použitia prístroja, ktoré nezodpovedá normám, ani v prípade škod spôsobených nepovolenými zásahmi alebo neobalstou zo strany kupujúceho. Záruka sa nevztahuje na škody spôsobené poruchou nástroja

AR. الضمان

على مجرد تقديم بطاقة الشراء يتعلم من تاريخ البيع إلى المشتري وبناءاً على فتي التصريحي عوفى المواد. إعتباراً أن هذه الأعد مصحوبة تعاقدياً من أي الأجزاء. ولأ في حالة تعرضه لتلفاًفات حالة الإستخدام غير المطابق لمعايير الأيون هذا الضمان قابل للتطبيق فتي خلال الضمان فباي استبدال الأجزاء أو إعطالة الأيطبق الضمان على الخوررد الأبات عن مدخرة أو فسي حالة الأهل من قبيل المشتري باتباعه عن عطلات تتدل غير

HU. GARANCIA

Erre a szerszámra szerződéses garanciát vállalunk bármilyen gyártási és anyaghiba felmerülése esetére, a fogyasztó részére történt eladás napjától számítva, a pénztári blokk egysejter felmutatása ellenében. A garancia a hibás alkatrészek cserejére terjed ki. Ez a garancia nem érvényes, ha a keszületek nem rendeltetésszerűen használtak, sem illetéktelen beavatkozások, vagy a vásárló hanyagsága okozta károk esetén. A garancia nem fedezi azokat a károkat, melyeket a szerszám hibás működése okozott.

SL. GARANCIJA

To gorde je z garancijsko pogodbo zašciteno proti vsem napakam v izdelavi in v sestavnem materialu od datuma prodaje naprej in ta velja ob predložitvi blagajniškega računa. Garancija velja za zamenjavo delov z napako. Ta garancija ne velja za uporabo orodja, ki ni v skladu z normami, predpisanimi za omenjeno orodje in za primere okvar, ki nastanejo zaradi nedovoljenih posegov na orodju ali zaradi malomarnega rokovanja kupca. Garancija ne velja za škodo, ki jo lahko povzroci okvara orodja.

ET. GARANTII

See tööriist kuulub lepingu järgi garantiiremonti arvestades alates müümise päevast ja kassaseksti alusel kasutajale kõigi konstruktsiooni- ja materjalivigade puhul. Garantii seisneb defektsete osade vahetamises. See garantii ei kehti

aparaadi normide ebatavalise eiramise puhul ega ostja poolt keelatud viisil kasutamisesest või hooletusetahtmisesest tulenevate kahjude korral. Garantii ei kehti seadme defektidest põhjustatud kahjude puhul

LV. GARANTIJA

Šis prietaisys yra uztkirinamas kaip itin geros kokybes, nuo jo pardavimo datos iki jo panaudojimo, ir jam yra suteikiamas garantinis talonas. Garantijos metu galima pakeisti atsiradusius trumplataikius gedimus. Ši garantija netaikoma esant netinkamam naudojimui ar nesilaikant reikiam šio aparato vartojimo instrukcijų, tai pat paciam pirkejiui jį sugadinus. Garantija taip pat netaikoma, prietaisa naudojant ne pagal paskirti ir jį apgadinus.

LT. GARANTIJA

Šim darbarikam ir liguma noteikta garantija visiem defektiem, kas saistās ar konstrukciju un materiālu, sakot ar pardosanas datumu, kad mašīnu pardod lietotājam un vienkārsi uzradot kases ceku. Garantija iekļauj bojāto daļu nomainu. Ši garantija nav derīga, ja aparāts nav lietots saskaņā ar drošības noteikumiem, ne gadijūmos ja bojājumi radusies nesankcionētas iekļaušanas gadijūmos vai arī pirceja nolaidības dēļ. Garantija nav derīga, ja bojājumi radusies darbarika defekta dēļ.

HR. JAMSTVO

Ovaj alat ima ugovorno jamstvo u slucaju bilo kakvih nedostataka u konstrukciji i materijalu, od datuma prodaje korisniku uz jednostavno predocenje racuna. Jamstvo se sastoji u zamjeni neispravnih dijelova. Ovo se jamstvo ne primjenjuje u slucaju uporabe i eksploatacije koja nije sukladna standardima uredaja, niti u slucaju štete uzrokovane neovlastenim intervencijama ili nemarom kupca. Jamstvo se ne primjenjuje na štetu uzrokovanu nekim nedostatkom alata.

SERVICE APRÈS VENTE - AFTER SALE SERVICE

FARGROUP EUROPE - 192, Avenue Yves Farge - 37700 St. Pierre-des-Corps - FRANCE

fargroup@fargroup.net



FAR GROUP EUROPE

Une société du groupe **SIGMA**

192, Avenue Yves Farge
37700 St. Pierre-des-Corps
FRANCE

fartools.com
fargroup@fargroup.net

