

# sunseeker

elite

## 4Ah/8Ah batteri

### Instruktioner og brugermanual



**BS704 60V/4Ah**

**BF704 60V/4Ah**

**BS708 60V/8Ah**

**BF708 60V/8Ah**



Advarsel: Sørg for at læse og forstå alle sikkerhedsinstruktioner i denne instruktionsmanual, inklusive alle advarselssymboler, før du bruger dette værktøj. Manglende overholdelse af alle nedenstående instruktioner kan resultere i elektrisk stød, brand og/eller alvorlig personskade.

**Sunseeker** vil gerne lykønske dig med at have valgt et af vores produkter og garantere dig den assistance og det samarbejde, der altid har kendetegnet vores brand gennem tiden.

Denne maskine er designet til at holde i mange år og være til stor nytte, hvis den bruges i overensstemmelse med instruktionerne i brugermanualen. Vi anbefaler derfor, at du læser denne brugsanvisning omhyggeligt og følger alle vores anbefalinger.

For mere information eller spørgsmål kan du kontakte os via vores websupport, f.eks. <https://sunseekerelite.com/>

### **INFORMATION OM DENNE MANUAL** Vær

opmærksom på oplysningerne i denne manual og på apparatet af hensyn til din og andres sikkerhed.

- Denne manual indeholder instruktioner til brug og vedligeholdelse.
- Tag denne manual med dig, når du arbejder med maskinen.
- Indholdet er korrekt på tryktidspunktet.
- Vi forbeholder os retten til at foretage ændringer når som helst uden at det påvirker vores juridiske ansvar.
- Denne manual betragtes som en integreret del af produktet og skal beholde den i tilfælde af udlån eller videresalg.
- Bed din forhandler om en ny manual, hvis den er mistet eller beskadiget.

### **LÆS DENNE MANUAL OMHYGGELIGT FØR DU BRUGER MASKINEN**



For at sikre, at din maskine giver de bedste resultater, bedes du læse brugs- og sikkerhedsinstruktionerne omhyggeligt, inden du bruger den.

### **ANDRE ADVARSLER:**

Forkert brug kan forårsage skade på maskinen eller andre genstande.

Tilpasning af maskinen til nye tekniske krav kan medføre forskelle mellem indholdet af denne manual og det købte produkt.

Læs og følg alle instruktioner i denne manual. Manglende overholdelse af disse instruktioner kan resultere i alvorlig personskade.

# INDEKS

---

1. SIKKERHEDSINSTRUKTIONER
2. PRODUKTBESKRIVELSE
3. TEKNISKE SPECIFIKATIONER
4. BRUGSANVISNING
5. VEDLIGEHOLDELSE
6. FEJLFINDING
7. GARANTI
8. MILJØ
9. CE-certifikater

## 1. SIKKERHEDSINSTRUKTIONER

### 1.1. Generelle sikkerhedsinstruktioner

#### Vigtig



Sørg for at læse og forstå alle sikkerhedsinstruktioner i denne brugsanvisning, inklusive alle advarselssymboler, før du bruger dette produkt. Manglende overholdelse af alle nedenstående instruktioner kan resultere i elektrisk stød, brand og/eller alvorlig personskade.

Denne batteripakke har mange funktioner, der gør dens brug mere effektiv og bekvem. Sikkerhed, ydeevne og pålidelighed er blevet prioriteret højt i designet af dette produkt, hvilket gør det nemt at vedligeholde og betjene.

#### Advarsel

Brug af elværktøj kan forårsage, at fremmedlegemer kommer i øjnene, hvilket kan resultere i alvorlig øjenskade. Brug altid sikkerhedsbriller med sideskærme og et heldækkende ansigtsskærm, når det er nødvendigt, før du begynder at bruge elværktøjet. Vi anbefaler, at du bærer en sikkerhedsmaske med bredt synsfelt over almindelige sikkerhedsbriller med sideskærme.





#### Fare







Risiko for brand og forbrændinger. Må ikke genoplades, skilles ad, opvarmes til over 100 °C eller brændes. Opbevar batteriet utilgængeligt for børn og i originalemballagen, indtil det er klar til brug. Bortskaf brugte batterier hurtigst muligt i henhold til lokale genbrugs- eller affaldsbestemmelser.

### 1.2. Sikkerhedssymboler

Dette afsnit viser og beskriver de sikkerhedssymboler, der kan forekomme på dette produkt. Læs, forstå og følg alle instruktioner, før du forsøger at bruge dette produkt.

Formålet med sikkerhedssymboler er at henlede din opmærksomhed på potentielle farer. Sikkerhedssymboler og de forklaringer, de indeholder, fortjener din omhyggelige opmærksomhed og forståelse. Advarselssymboler eliminerer ikke i sig selv nogen fare. De instruktioner og advarsler, de giver, erstatter ikke passende ulykkesforebyggende foranstaltninger.

	CE-mærkning
	Angiver en potentiel risiko for personskade.
	For at mindske risikoen for skader skal brugeren læse og forstå brugermanualen, før produktet tages i brug. Undladelse af at gøre dette kan resultere i alvorlig skade på operatøren og/eller tilskuere.
	Brug altid sikkerhedsbriller eller sikkerhedsbriller med sideskjold, når du bruger dette produkt, der opfylder den gældende standard.

	<p>Alt beskadiget eller kasseret elektrisk eller elektronisk udstyr skal afleveres til de relevante indsamlingssteder.</p> <p>Bortskaf ikke elværktøj, genopladelige batterier/batterier sammen med husholdningsaffaldet. Elværktøj og batterier, der er udtjent, skal indsamles separat og returneres til en miljøvenlig genbrugsstation. Kontakt din kommune for at få oplysninger om genbrug og indsamlingssteder.</p>	
	Batteriet må ikke lægges eller bortskaffes i vand.	
	Beskyt batteriet mod temperaturer over 45°C.	
	Beskyt batteriet mod varme og ild.	
I	Volt	Spænding
EN	Ampere	Strøm
Hz	Hertz	Frekvens (cyklusser pr. sekund)
l	Watt	Magt
min.	Minutter	Tid
	Vekselstrøm	Type strøm
	Jævnstrøm	Type eller karakteristik af strøm
n0	Hastighed uden belastning	Rotationshastighed, uden belastning
... /min	Pr. minut	Omdrejninger pr. minut

### 1.3. Generelle sikkerhedsinstruktioner

Udtrykket "elværktøj" i alle advarsler nedenfor henviser til elværktøj med ledning eller batteridrevet (ledningsfrit) elværktøj.

For at sikre sikkerhed og pålidelighed skal alle reparationer udføres af en autoriseret forhandler.

#### 1.3.1. Sikkerhed i arbejdsområdet

- Hold arbejdsområdet rent og godt oplyst. Rodede eller mørke områder indbyder til ulykker.
- Brug ikke elværktøj i eksplosive miljøer, f.eks. i nærheden af brandfarlige væsker, gasser eller støv. Elværktøj skaber gnister, der kan antænde støv eller dampe.

#### 1.4. Sikkerhed ved brug og vedligeholdelse af batteridrevne værktøjer

- Undgå utilsigtet start. Sørg for, at kontakten er i slukket position, før du tilslutter batteriet, løfter eller bærer elværktøjet. At bære elværktøjet med fingeren på kontakten eller at tænde elværktøjet med tændt kontakt kan føre til ulykker.
- Frakobl batteriet fra elværktøjet, før du foretager justeringer, skifter tilbehør eller opbevarer elværktøjet. Disse forebyggende sikkerhedsforanstaltninger reducerer risikoen for utilsigtet start af elværktøjet.
- Undlad at ændre eller forsøge at reparere elværktøjet eller batteripakken, medmindre det er angivet i brugs- og plejeinstruktionerne.
- Brug ikke et batteri eller elværktøj, der er beskadiget eller modificeret.
- Beskadigede eller modificerede batterier kan udvise uforudsigelig adfærd, hvilket resulterer i brand, eksplosion eller risiko for personskade.
- Genoplad kun med opladere, der er angivet af producenten. En oplader, der er egnet til én type batteri, kan forårsage brand, hvis den bruges med en anden type batteri.
- Brug kun elværktøj med specifikt beregnede batteripakker. Brug af andre batteripakker kan skabe risiko for personskade og brand.
- Disse batterier er specielt designet til brug med 60V elværktøj. Brug af batterierne på andre værktøjer kan ikke blot beskadige batterierne og værktøjet, men også skabe risiko for personskade og brand.
- Når batteriet ikke er i brug, skal det holdes væk fra andre metalgenstande såsom papirclips, mønter, nøgler, søm, skruer eller andre små metalgenstande, der kan skabe forbindelse mellem polerne. En kortslutning mellem batteripolerne kan forårsage forbrændinger eller brand.
- Batterivæske kan slippe ud under misbrug; undgå kontakt. Skyl med vand ved utilsigtet kontakt. Søg desuden lægehjælp, hvis væsken kommer i kontakt med øjnene. Batterivæske kan forårsage irritation eller forbrændinger.

#### 1.5. Service og vedligeholdelse

- Følg instruktionerne i vedligeholdelsesafsnittet i denne manual. Brug af uautoriserede dele eller manglende overholdelse af vedligeholdelsesinstruktionerne kan skabe risiko for elektrisk stød eller personskade.

#### 1.6. Specifikke sikkerhedsinstruktioner

- Kend dine elværktøjer og dit batteri. Læs brugermanualen omhyggeligt. Kend anvendelserne og begrænsningerne samt de specifikke potentielle farer forbundet med værktøjet. Følgelse af denne regel vil reducere risikoen for elektrisk stød, brand eller alvorlig personskade.
- Batteridrevne værktøjer behøver ikke at være tilsluttet en stikkontakt, så de er altid i funktionsdygtig stand. Vær opmærksom på potentielle farer, når du ikke bruger dit batteridrevne værktøj eller skifter tilbehør. Følgelse af denne regel vil reducere risikoen for elektrisk stød, brand eller alvorlig personskade.
- Udsæt ikke et batteri eller et elværktøj for ild eller for høje temperaturer. Brand eller temperaturer over 100 °C kan forårsage en eksplosion.
- Smid ikke batterier i ild. Batterierne kan eksplodere. Tjek lokale forskrifter for mulige særlige bortskaffelsesinstruktioner.
- Batteriet må ikke åbnes eller ødelægges. Frigivet elektrolyt er ætsende og kan forårsage skader på øjne eller hud. Kan være giftigt ved indtagelse.

- Batteriet må ikke knuses, tabes eller beskadiges. Brug ikke et batteri eller en oplader, der har været tabt eller har fået et kraftigt slag. Et beskadiget batteri kan eksplodere. Bortskaf et tabt eller beskadiget batteri korrekt med det samme.
- Batterier afgiver giftige gasser og kan eksplodere i nærheden af en antændelseskilde. 6 For at mindske risikoen for alvorlig personskade må du aldrig bruge et trådløst produkt i nærheden af åben ild. Et eksploderende batteri kan sprede snavs og kemikalier. Skyl straks med vand, hvis det udsættes for apparatet.
- Oplad ikke batteriet i et fugtigt eller vådt sted. Følgelse af denne regel vil reducere risiko for elektrisk stød.
- Følg alle opladningsinstruktioner, og oplad ikke batteriet eller elværktøjet uden for det temperaturområde, der er angivet i instruktionerne. Forkert opladning eller ved temperaturer uden for det angivne område kan beskadige batteriet og øge risikoen for brand. Den angivne temperatur er over 5 °C og under 40 °C.
- Under ekstreme brugsforhold eller temperaturer kan der forekomme batterilækage. Hvis væske kommer i kontakt med huden, skal du straks vaske med sæbe og vand og derefter søge lægehjælp. Følgelse af denne regel vil reducere risikoen for alvorlig personskade.
- Undgå kontakt mellem benzin, olier, olieprodukter osv. og plastikdele. Disse stoffer indeholder kemikalier, der kan beskadige, svække eller ødelægge plastik.
- Få dit batteri kontrolleret af en kvalificeret tekniker, og brug kun reservedele godkendt af producenten. Dette sikrer, at batteripakkens sikkerhed opretholdes.
- Gem disse instruktioner. Se dem ofte, og brug dem til at instruere andre, der måtte bruge dette værktøj. Hvis du låner dette værktøj ud til nogen, skal du låne disse instruktioner ud for at forhindre misbrug og mulig skade.

## 1.7. Resterende risici

### Vigtig

Selv om udstyret overholder de relevante produktsikkerhedsforskrifter, kan der være resterende risici i betragtning af udstyrets egenskaber og det arbejde, det er designet til.

Manglende overholdelse af instruktionerne i brugsanvisningen kan resultere i andre restrisici på grund af forkert brug.

Resterende risici kan minimeres ved at følge sikkerhedsinstruktionerne.

- Ved at følge disse instruktioner og være forsigtig, reduceres risikoen for personskade og skade på udstyr.
- Manglende overholdelse af disse sikkerhedsinstruktioner kan medføre skade på operatøren eller ejendom. skade.
- Manglende omhu, forkert brug eller manglende overholdelse af sikkerhedsregler kan resultere i skader på hænder og fingre, når kilen er i bevægelse.
- Der er risiko for elektrisk stød, hvis du bruger ikke-godkendte elektriske forbindelser.
- Der er risiko for høretab ved arbejde med maskinen uden beskyttelse. lange perioder.

*Bemærk: Selv hvis du tager forebyggende foranstaltninger, kan der være resterende risici, som ikke er åbenlyse.*

## 2. PRODUKTBEKRIVELSE

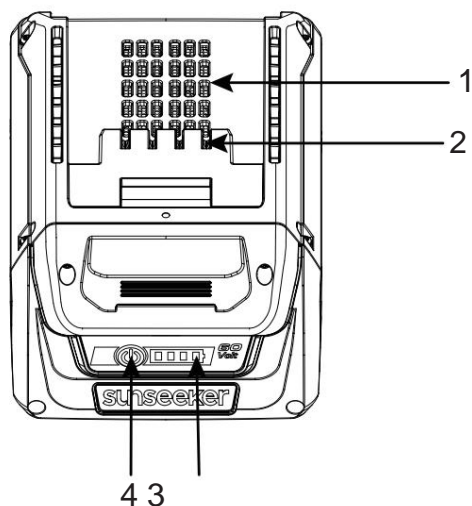

1. Luftkølingsport
2. Batteritilslutningskontakt
3. LED-indikatorer (4)
4. Tænd/sluk-knap

## 3. TEKNISKE SPECIFIKATIONER

BATTERI		BS704	BS708	BF704	BF708
Nominel spænding		60V	60V	60V	60V
Maksimal kapacitet		216Wh	432Wh	222Wh	444Wh
Matchet oplader		CGB6025 / CGB6055 / CG724-4			
Opladning Strøm	CGB6025	2,5A			
	CGB6055	5,5A			
	CG724-4	5,5A	5,5A	8A	17A
Opladningstid Tilnærmelsesvis	CGB6025	1,6 timer	3,2 timer	1,6 timer	17A
	CGB6055	0,75 timer	1,5 timer	0,75 timer	17A
	CG724-4	0,75 timer	1,5 timer	30 minutter.	30 minutter.
Optimal opbevaringstemperatur		10°C ~ 26°C			
Anbefalet omgivende temperatur CCTemperatur til opladning		5°C ~ 40°C			
Nettovægt (uden kabel)		1,8 kg	2,87 kg	1,82 kg	2,91 kg

Bemærk: På grund af tekniske produktopdateringer kan dette dokument ændres uden varsel.

## 4. BRUGSANVISNING

### 4.1. LED-batteriindikator

Dette litium-ion-batteri er udstyret med en batteriopladningsniveau- og fejlindikator via 4 LED'er.

Når i brug:

- Tryk på strømindikatoreknappen på batteriet for at vise batteriets opladningsniveau eller batteristatus.
- De 4 LED-indikatorer lyser én efter én fra højre mod venstre. Når alle LED-indikatorer lyser konstant grønt, lyser LED-indikatoren som vist nedenfor og slukker efter 10 sekunder. Et dødt batteri forårsager, at ingen LED-indikator lyser.
- Displayet kan også bruges under batteriafladning.

Opladnings-/batteristatus	LED-indikator				Illustration
	LED#4	LED#3	LED#2	LED#1	
3%-24%					Grøn konstant/kontinuerlig
25%-55%					Grøn konstant
56%-85%					Grøn konstant
86%-100%					Grøn konstant
< 3%					Blinkende grønt
Fejl - unormal temperatur					Blinkende grønt - 1 Hz
Unormal battericelle fejl					Blinkende grønt - 2 Hz

Bemærk: Hvis LED-indikatoren lyser unormalt, henvises til fejlfindingsvejledningen.

## 4.2. Batteribeskyttelse

Batterikredsløbet beskytter batteriet mod ekstreme temperaturer, overopladning og afladning. For at beskytte batteriet mod skader og forlænge dets levetid, vil batterikredsløbet slukke batteriet, hvis det bliver overopladet, eller hvis temperaturen bliver for høj under brug.

Dette kan forekomme i situationer med ekstremt højt drejningsmoment, standsning eller lignende.

Batteripakken slukker med en LED-indikator, der lyser rødt i 10 sekunder, når driftstemperaturen overstiger 70 °C (158 °F), og vil begynde normal drift, når den vender tilbage til 67 °C (152 °F).

Bemærk: En betydelig reduktion i driftstiden efter fuld opladning af batteriet indikerer, at batterierne er ved slutningen af deres levetid og bør udskiftes.

Batterioptvarmning er under ingen omstændigheder tilladt.

## 4.3. Brug af batteriet i kolde klimaer

Denne lithium-ion-batteripakke yder optimal ydeevne i temperaturer mellem 10 °C og 26 °C.

Når batteriet er meget koldt, kan du sætte batteriet i et værktøj og bruge værktøjet til en let opgave. Efter cirka et minut vil batteriet være varmet op og fungere normalt.

## 4.4. Bemærk, hvornår batteriet skal oplades

Lithium-ion-batteripakker leveres delvist opladede. Oplad batteriet helt, inden du bruger det første gang.

Dette batteri er udstyret med en avanceret selvvedligeholdelsesfunktion for at forlænge batteriets levetid. Afhængigt af batteriets opladning vil det automatisk udføre en selvafladningsoperation efter en måneds opbevaring. Efter denne selvvedligeholdelse vil batteriet gå i dvaletilstand og opretholde 30% af sin opladningskapacitet. Hvis det opbevares i en måned eller mere, skal batteriet genoplades helt inden næste brug.

Det er ikke nødvendigt at aflade batteriet før genopladning. Lithium-ion-batteriet kan oplades når som helst og vil ikke udvikle en "hukommelse", når det oplades efter en delvis afladning. Brug 4-LED-indikatoren til at bestemme, hvornår batteriet skal genoplades.

## 5. VEDLIGEHOLDELSE

---

### Advarsel

For at undgå alvorlig personskade skal du altid fjerne batteripakken fra værktøjet, når du rengør eller udfører vedligeholdelse.

Brug kun reservedele, der er godkendt af producenten, når du udfører vedligeholdelse. Brug af andre dele kan forårsage fare eller beskadige produktet.

Al vedligeholdelse, bortset fra de punkter, der er anført i disse vedligeholdelsesinstruktioner, skal udføres af din autoriserede forhandler. Hvis du er i tvivl, må du ikke udføre nogen vedligeholdelse uden først at konsultere din forhandler.

For at reducere risikoen for brand, personskade og produktskade på grund af kortslutning, må du aldrig nedsænke dit værktøj, batteripakke eller oplader i væske eller lade væske løbe ind i dem. Ætsende eller ledende væsker såsom havvand, visse industrikemikalier og blegemidler eller produkter, der indeholder blegemiddel osv., kan forårsage en kortslutning.

Tør trykluft anbefales ikke til rengøring af batteripakken. Brug altid sikkerhedsbriller med sideskærme, når du udfører vedligeholdelse.

### Fare

Utilstrækkelig vedligeholdelse og pleje kan føre til ulykker og uforudsete skader. Reparationer og arbejde, der er nødvendigt for korrekt brug af maskinen, skal udføres af kvalificeret og autoriseret personale.

*Bemærk: Hvis du har spørgsmål, eller hvis der fortsætter problemer, bedes du kontakte din forhandler eller dit servicecenter.*

### 5.1. Batterier

Batteripakken er udstyret med genopladelige lithium-ion-batterier. Brugsvarigheden af hver opladning afhænger af den udførte arbejdstype.

Batterierne i denne manual er designet til at give maksimal problemfri batterilevetid. Som alle batterier vil de med tiden slides op. For at opnå den længst mulige batterilevetid, bedes du læse og forstå manualen omhyggeligt.

#### Opmærksomhed

Adskil ikke batteriet, og forsøg ikke at udskifte det. Håndtering af batterier, især

når man bærer ringe og smykker, kan det forårsage alvorlige forbrændinger.

Det er god praksis at tage opladeren ud af stikkontakten og fjerne batteriet fra opladeren, når den ikke er i brug.

Ved langtidsopbevaring af lithium-ion-batteriet: Opbevar batteriet et sted, hvor temperaturen er under 26 °C og fri for fugt.

- Opbevar lithium-ion-batteripakker med en opladning på 30% til 50%.
- Oplad batteriet helt hver sjette måneds opbevaring.
- Ydersiden kan rengøres med en klud eller en blød, ikke-metallisk børste.

## 5.2. Rengøring

- Frakobl batteriet fra værktøjet, og sluk for det.
- Undgå at bruge opløsningsmidler ved rengøring af plastikdele. De fleste plasttyper er modtagelige for skader fra forskellige typer kommercielle opløsningsmidler og kan blive beskadiget af deres brug.
- Brug en ren klud til at fjerne snavs, støv, olie, fedt osv.
- Lad aldrig bremsevæsker, benzin, oliebaseerede produkter, penetrerende olier osv. komme i kontakt med plastikdele. Kemikalier kan beskadige, svække eller ødelægge plastik, hvilket kan resultere i alvorlig personskade.

## 5.3. Transport og opbevaring

- Emballagen beskytter maskinen mod skader under transport.
- For at transportere rygsækbatteriet skal produktet pakkes ind i emballagen for ekstra beskyttelse.
- Bær ikke batteriet tilsluttet værktøjet for at undgå utilsigtet start.
- Hold batteriet væk fra giftige og skadelige gasser og materialer under opbevaring for at undgå personskade.
- Opbevar batteriet utilgængeligt for børn, ukvalificerede personer og i frie rum. fra fugt og regn.
- Opbevar dele af emballagen utilgængeligt for børn, og bortskaf dem korrekt.

## 5.4. Korrekt bortskaffelse af batteripakken

Vedrørende fjernelse af batteripakke og forberedelse til korrekt genbrug:

- Hvis din enhed ikke længere er nyttig eller nødvendig i fremtiden, må du ikke bortskaffe den med husholdningsaffaldet, men i stedet på en miljøvenlig måde.
- Bortskaf apparatet på et passende indsamlings-/genbrugssted. Dette gør det muligt at adskille og genbruge plastik- og metaldele. Oplysninger om bortskaffelse af materialer og apparater kan fås hos din kommune.
- Batterier bør ikke smides i husholdningsaffaldet. Som forbruger skal du bortskaffe udtjente batterier korrekt. Batterier skal fjernes og bortskaffes korrekt, når enhedens levetid er udtjent.
- Elektriske apparater må ikke smides i husholdningsaffaldet.
- Alle beskadigede eller kasserede elektriske eller elektroniske apparater skal afleveres til passende indsamlingscentre.

### Advarsel

Når du fjerner batteripakken med henblik på bortskaffelse eller genbrug, skal du dække batteripakkens poler med stærkt klæbebånd. Forsøg ikke at ødelægge eller adskille batteriet eller fjerne nogen af dets komponenter. Lithium-ion-batterier skal genbruges eller bortskaffes korrekt. Rør heller aldrig polerne med metalgenstande og/eller kropsdele, da der kan opstå kortslutning. Opbevares utilgængeligt for børn. Manglende overholdelse af disse advarsler kan medføre brand og/eller alvorlig personskade.

## 6. FEJLFINDING

Problem / symptom	Mulig årsag	Mulig løsning
Batteriniveaulet faldt efter mere end en måneds inaktivitet	Batteriet har automatisk udført selvvedligeholdelse for at forlænge dets levetid.	Oplad batteriet helt før brug.
De 4 LED-indikatorer lyser grønt ved 1 HZ, når batteriet fungerer.	Unormal batteritemperatur	<ul style="list-style-type: none"> <li>- Kontroller om temperaturledningen har dårlig kontakt eller kortslutning.</li> <li>- Lad temperaturen falde (stige) til den normale arbejdstemperatur (-20°C~40°C). temperaturområde (</li> <li>- Udskift hovedkortet (Officiel distributør)</li> </ul>
De 4 LED-indikatorer lyser grønt ved 2 HZ, når batteriet fungerer.	Unormalt batteri, lithium-ion-celle.	<ul style="list-style-type: none"> <li>- Sørg for, at hver sektion af battericellen er korrekt tilsluttet</li> <li>- Sørg for, at spændingsforskellen for hver battericelle er inden for 1V</li> <li>- Sørg for, at spændingen i den nederste del af battericellen stiger i løbet af 10 minutters opladning.</li> <li>- Udskift hovedkortet</li> <li>- Udskift battericellen</li> </ul>

## 7. GARANTI

Hvis dit produkt lider af en fabrikationsfejl inden for den fastsatte garantiperiode, bedes du kontakte eller gå direkte til dit salgssted med den nødvendige dokumentation.

Din købsfaktura skal opbevares som bevis for købsdatoen. Dit værktøj skal returneres til din forhandler i en acceptabel og ren stand, i dets originale støbte etui, hvis det er relevant for enheden, ledsaget af din relevante købsbevis.

### 7.1. Garantiperiode

Den lovbestemte garantiperiode for produktet begynder på den oprindelige købsdato foretaget af den første køber, og dens varighed er den, der er fastsat i loven om beskyttelse af forbrugere og brugere mod situationer med social og økonomisk sårbarhed i det år, der svarer til tidspunktet for produktets erhvervelse.

Nogle lande tillader ikke begrænsninger på, hvor længe en implicit garanti varer, eller tillader ikke udelukkelse eller begrænsning af følgeskader eller hændelige skader, så ovenstående begrænsning og udelukkelse gælder muligvis ikke for dig. Denne garanti giver dig specifikke juridiske rettigheder, og du kan også have andre rettigheder, der varierer fra stat til stat eller land til land.

## 7.2. Undtagelser

Denne garanti dækker ikke produktskader eller ydeevneproblemer forårsaget af:

- Naturlig slitage.
- Misbrug, forsømmelse, uforsigtig betjening eller manglende vedligeholdelse.
- Defekter forårsaget af forkert brug, skader forårsaget af manipulationer udført af personale, der ikke er autoriseret af dem, eller brug af ikke-originale reservedele.
- Defekter i normale sliddele såsom lejer, børster, kabler, stik eller tilbehør såsom boremaskiner, bits, savklinger osv.
- Skader eller defekter som følge af misbrug, ulykker eller ændringer.
- Forkert brug og opbevaring (udtrykkelig henvisning til, at de regler, der er beskrevet i brugsanvisningen, ikke er blevet overholdt).
- Kundeårsaget slitage (f.eks. knækkede savklinger, slidte kulbørster osv.).
- Slid og sekundære skader på grund af manglende vedligeholdelse, reparation, smøremidler (f.eks. overophedningsskader på grund af tilstoppede køleslidser, lejeskader som følge af snavs, frostskafer osv.)
- Skader som et åbenlyst resultat af overforbrug/overbelastning.
- Skader forårsaget af u hensigtsmæssige forsyninger (f.eks. forkert brændstof)
- Belastningsinduceret brud på huskomponenter eller tilbehør på grund af unormal belastning
- Belastningsinduceret deformation af huskomponenter eller tilbehør på grund af unormal stress.
- Skader som følge af brug af forsyninger, der er overfyldte eller utætte på grund af forkert opbevaring, uegnede rengøringsmidler eller andre skadelige kemiske komponenter.
- Skader som følge af u hensigtsmæssig eksponering for ekstreme temperaturer (f.eks. frysebrud, termisk deformation af komponenter osv.)
- Skader fra permanent eksponering for ultraviolet stråling.
- Skader forårsaget af utilstrækkelig vedligeholdelse.
- Enhver skade forårsaget af manglende overholdelse af brugsanvisningen
- Ethvert produkt, der er blevet forsøgt repareret af en ukvalificeret fagmand.
- Ethvert produkt, der er tilsluttet en utilstrækkelig strømkilde (ampere, spænding, frekvens).
- Enhver skade forårsaget af ydre påvirkninger (vand, kemikalier, fysiske påvirkninger, stød) eller fremmedlegemer.
- Brug af uegnet tilbehør eller dele.
- Den omfatter ikke defekter i normale sliddele, ej heller skader eller defekter som følge af misbrug, ulykker eller ændringer, ej heller transportomkostninger.

Garantien bortfalder også, hvis produktet er blevet ændret eller modificeret, eller hvis varemærket/serienummeret på maskinen er blevet beskadiget eller fjernet.

Rutinemæssig vedligeholdelse, tuning, justeringer eller normal slitage er ikke dækket af denne garanti.

Denne manual dækker ikke alle mulige situationer vedrørende garantiudelukkelse. Kontakt venligst din nærmeste forhandler for at få flere oplysninger.

## 7.3. I tilfælde af en hændelse

Garantien skal være korrekt udfyldt med alle de nødvendige oplysninger og ledsaget af købsfakturaen.

Sunseeker forbeholder sig retten til at afvise ethvert krav, hvor købet ikke kan verificeres, eller hvor det er tydeligt, at produktet ikke er blevet korrekt vedligeholdt (vedligeholdelse, rengøring af ventilationsåbninger, smøring, regelmæssig vedligeholdelse af kulbørster, rengøring, opbevaring osv.).

Privat brug betyder personlig husholdningsbrug af en slutforbruger. Kommerciel brug betyder al anden brug, herunder anvendelse til forretningsmæssige, indtægtsgenererende eller udlejningsformål. Når produktet er blevet brugt til kommerciel brug, vil det fremover blive betragtet som et kommercielt produkt i henhold til denne garanti.

## 8. MILJØ

---



Beskyt miljøet. Genbrug den olie, der er brugt af denne maskine, ved at aflevere den på en genbrugsstation. Hæld ikke brugt olie i afløb, jord, floder, søer eller have.



Bortskaf din maskine på en miljøvenlig måde. Maskiner bør ikke bortskaffes med husholdningsaffaldet. Deres plastik- og metalkomponenter kan sorteres efter deres art og genbruges.

De materialer, der er brugt til at emballere denne maskine, kan genbruges. Smid ikke emballagen i dit husholdningsaffald. Bortskaf denne emballage på en officiel genbrugsstation.

Batterier bør ikke smides i skraldespanden. Når maskinens levetid er opbrugt, skal batterier eller opladere fjernes fra udstyret og bortskaffes separat.

# EC DECLARATION OF CONFORMITY

We.

Zhejiang Sunseeker Industrial Co., Ltd.

988 Jinde Rd. Jiangdong Industrial Park, Jinhua, Zhejiang 321000 P.R. CHINA

In compliance with the various EC directives, it is hereby confirmed that, due to its design and construction, and according to the CE mark printed on it by the manufacturer, the machine identified in this document complies with the relevant and essential health and safety requirements of the aforementioned EC directives. This declaration validates the product to display the CE symbol. In the event that the machine is modified and this modification is not approved by the manufacturer and communicated to the distributor, this declaration will lose its value and validity.

Name of the machine: LI-ION BATTERY

Model: **BS704 60V/4Ah; BS708 60V/8Ah; BF704 60V/4Ah; BF708 60V/8Ah**

Recognized and approved standard to which it complies:

(EU) 2023/1542

Tested according to regulations:

IEC 62133-2:2017, IEC 62133-2:2017/AMD1:2021

Signed for and on behalf of:

Place: Jinhua, Zhejiang P.R. CHINA

Date: 22-07-2025

Name: Guoming Liu

Signature:

Title: Chief Engineer

Authorized Representative:

Sunseeker Intelligent Technology SE

Theodorstrasse 41M1

22761 Hamburg

Hans-Peter Kübler

Executive Director

