



# Manual

---

9068995

DA/NO: Flishugger (Original)  
SV: Kompostkvarn (Översättning)  
DE: Holzhäcksler (Übersetzung)  
EN: Wood chipper (Translation)

196 cc  
4,1 kW



[www.p-lindberg.dk](http://www.p-lindberg.dk)  
[www.p-lindberg.no](http://www.p-lindberg.no)  
[www.p-lindberg.se](http://www.p-lindberg.se)  
[www.p-lindberg.de](http://www.p-lindberg.de)

DA

SV

DE

EN

**Kontakt Danmark:**

P. Lindberg A/S  
Sdr. Ringvej 1  
6600 Vejen  
Tlf. 70 21 26 26  
Fax 70 21 26 30  
salg@p-lindberg.dk  
www.p-lindberg.dk

**Kontakt Norge:**

P. Lindberg  
Doneheia 62  
4516 Mandal  
Telefon: 21 98 47 47  
post@lindberg.no  
www.p-lindberg.no

**Kontakt Sverige:**

P. Lindberg Sverigefilial  
Myrängatan 4  
745 37 Enköping  
Tel. 010-209 70 50  
order@p-lindberg.se  
www.p-lindberg.se

**Kontakt Deutschland:**

P. Lindberg GmbH  
Flensburger Straße 3  
24969 Großenwiehe  
Tel: 04604 – 9888 975  
kontakt@p-lindberg.de  
www.p-lindberg.de

# DA

## Original

### Brugsanvisning



Flishugger - Varenr. 9068995

**Beskrivelse:** Kraftig flishugger med trækstang, justerbar udkasttragt og sikkerhedsbøjle. Med indføringstragt på 362 x 326 mm med brede gummiflapper i kraftig kvalitet, der sikrer at man ikke kommer i kontakt med knivene når maskinen er i drift. Flishuggeren er med rekylstart, og 2 kileremme for kraftigere træk, samt 2 knive og 1 modskær. Leveres usamlet.

**Tilsligtet brug:** Må kun anvendes som beskrevet i manualen – al anden brug betragtes som forkert.

#### TEKNISKE SPECIFIKATIONER

Motor	4-takt, 196cc Loncin motor
Omdrejninger, motor	3.600 rpm
Omdrejninger, knivtromle	2.400 rpm
Effekt	4,1 kW
Startmetode	Rekylstart
Brændstof	Benzin
Brændstoftank kapacitet	3,6 liter
Motorolie	0,6 liter W10-30 el. SAE 30
Størrelse på træ	Max. Ø 50 mm – 100 mm Afhængig af træets beskaffenhed (type, friskt/tørt, evt. sidegrene).
Antal knive	2 knive + 1 modskær
Knivlængde	150 mm
Antal remme	2 stk.
Hjul	145/70-6 luftgummihjul
Max. transporthastighed	5 km/t
Dimensioner uden trækstang:	L1.760 x B513 x H1.105 mm
Vægt	93 kg
Lydtryksniveau LpA	92 dB(A)
Lydeffektniveau LwA	112 dB(A)
Garanteret lydeffektniveau LwA	115 dB(A)



**Husk at kontrollere og påfylde motorolie før start!**

**Trækstangen må ikke anvendes til transport på offentlig vej!**

## INDHOLD

TEKNISKE SPECIFIKATIONER .....	1
INDLEDNING.....	3
GENEREL INFORMATION .....	3
SIKKERHEDSINSTRUKTIONER.....	4
SIKKERHEDSMÆRKATER: .....	4
OPLÆRING .....	9
FORBEREDELSE .....	9
BETJENING.....	10
BUGSERING .....	12
VEDLIGEHOLDELSE OG OPBEVARING .....	12
OPERATØRZONE .....	13
OVERBLIK OVER MASKINEN .....	14
SAMLEVEJLEDNING .....	17
BRUGSANVISNING.....	21
BRÆNDSTOF OG OLIE .....	21
KONTROL OG PÅFYLDNING AF OLIE.....	21
PROCEDURE FOR KONTROL AF OLIE .....	21
BRÆNDSTOF .....	21
PÅFYLDNING AF BRÆNDSTOF .....	21
START OG STOP .....	22
DRIFT .....	23
FLISHUGNING.....	24
FRIGØRELSE AF BLOKERING .....	25
VEDLIGEHOLDELSE .....	26
VEDLIGEHOLDELSPLAN:.....	27
AFMONTERING, SLIBNING OG GENINSTALLATION AF KNIVE .....	28
JUSTERING OG UDSKIFTNING AF KILEREMME .....	29
CENTRIFUGALKOBLING.....	30
VEDLIGEHOLDELSE AF KOBLINGEN.....	31
RENGØRING AF LUFTFILTER .....	31
RENGØRING AF TÆNDRØR .....	31
SMØRING AF KNIVTROMLEN .....	31
FEJLFINDING.....	32
RENGØRING .....	34
OPBEVARING .....	34
BORTSKAFFELSE .....	34
EU OVERENSSTEMMELSESESKLÆRING .....	35

## INDLEDNING

Denne brugsanvisning indeholder en beskrivelse af maskinen og de nødvendige instruktioner til at kunne anvende den sikkert og korrekt samt instruktioner til daglig og periodisk vedligeholdelse af maskinen.

Brugsanvisningen kan ikke tage højde for alle tænkelige situationer som måtte opstå i forbindelse med anvendelse af maskinen, hvorfor det altid er vigtigt at bruge sin sunde fornuft samt være omhyggelig og forsigtig i omgangen med maskinen. Maskinen må kun anvendes af personer, der har de krævede fysiske evner og som har læst og forstået brugsanvisningen.



Det er en evt. arbejdsgivers (maskinens ejer) forpligtigelse at sikre, at alle, der skal betjene, servicere, vedligeholde eller reparere maskinen, har læst og forstået brugsanvisningen.

Det anbefales kun at bruge originale reservedele og tilbehør. Anvendelse af ikke-originale dele kan være farligt samt nedsætte maskinens levetid og ydelse. Desuden kan garantien bortfalde.

Garantien bortfalder ved skader opstået ved at instruktionerne ikke følges, ved utilsigtet anvendelse af maskinen eller ved ændringer på maskinen.

Skulle der opstå tvivl om fortolkningen af brugsanvisningen, kontakt da leverandøren.

## GENEREL INFORMATION

Brugsanvisningen er vigtig for den sikre drift af denne maskine og skal altid opbevares sammen med denne og bør følges med maskinen ved udlån eller videresalg. LÆS, FORSTÅ OG FØLG anvisningerne i brugsanvisningen før udstyret tages i brug.

Illustrationerne i brugsanvisningen er vejledende og kan i nogen tilfælde afvige fra det leverede.

Brugsanvisningen er udarbejdet jf. Maskindirektivet 2006/42/EC og de relevante tekniske standarder.

Maskinen er udstyret med sikkerhedsmærkater, som skal vedligeholdes og udskiftes, når de ikke mere er læselige.



Dette symbol sammen med ordene: **FARE, VÆR FORSIGTIG, ADVARSEL** anvendes i brugsanvisningen for at henlede opmærksomheden til maskinens sikkerhed og drift. Det er vigtigt at følge alle de angivne retningslinjer.

**FARE** - indikerer en meget farlig situation som, hvis den ikke afværges, VIL resultere i død eller alvorlige kvæstelser.

**ADVARSEL** – indikerer en potentielt farlig situation som, hvis den ikke afværges KAN resultere i død eller alvorlige kvæstelser.

**VÆR FORSIGTIG** – indikerer en potentielt farlig situation som, hvis den ikke afværges KAN resultere i mindre eller moderate kvæstelser.

## SIKKERHEDSINSTRUKTIONER



**ADVARSEL** – Sørg for at læse manualen og dens sikkerhedsinstruktioner før udstyret tages i brug. Lær maskinen og instruktionerne vedrørende drift og vedligeholdelse at kende for at sikre god ydelse og sikker brug af maskinen.



**ADVARSEL** – Maskinen må kun bruges som flishugger og må kun anvendes af personer der er oplært i dens brug og har læst og forstået manualen. Brug kun originale reservedele.

### SIKKERHEDSMÆRKATER:

Maskinen er udstyret med følgende sikkerhedsmærkater:

**! DANGER !**

- Read and understand the operator's manual before starting and using unit.
- Keep all shields and guards in place and securely attached.
- Keep hands, feet, face, clothing and long hair out of infeed bin, and discharge chute while the engine is running. Rotating cutting blades inside these openings can cause serious personal injury. Material being processed may bounce back from inlet openings or be thrown from the discharge chute. Long hair or loose clothing may be pulled or sucked into the inlet openings.
- If the chipper jams or becomes clogged, immediately shut off the engine and wait for all moving parts to come to a complete stop before clearing.
- If engine stalls because of a jam, move throttle control lever to stop position or shut off rocker to "0" if equipped before clearing.
- Do not install, remove, adjust, or service the discharge screen or any other part while the engine is running. Blade contact can occur.
- Do not operate on uneven ground where unit is unstable.
- To avoid a fire hazard, keep leaves, grass, and other combustible materials away from hot engine and muffler.
- Keep children and others away from area of operation.
- Wear approved safety glasses, gloves and ear protection.
- Do not operate on pavement, gravel or other hard surfaces since objects can ricochet and cause injury.

**! WARNING !**

**DO NOT place wood or branches over 5-10 cm in diameter into the infeed bin. The blades may get stuck or jammed.**

**5-10 cm**

Oversættelse:

FARE

- Læs og forstå brugsanvisningen før start og anvendelse af maskinen.
- Hold alle skjolde og afskærmninger på plads og sikkert fastgjorte.
- Hold hænder, fødder, tøj og langt hår ude af indføringstragten og udkasttragten når motoren kører. Roterende knive i disse åbninger kan forårsage alvorlig personskade. Materiale, der er under forarbejdning, kan springe tilbage gennem indføringsåbningen eller blive kastet ud af udkasttragten. Langt hår og løst tøj kan blive trukket eller suget ned i indføringsåbningen.
- Hvis flishuggeren kører fast eller bliver tilstoppet, sluk da straks maskinen og ven til de bevægelige dele er helt standset før blokeringen fjernes.
- Hvis motoren går i stå pga. tilstopning, sæt da gashåndtaget til stop-positionen eller sæt sluk-kontakten på 0 før blokeringen fjernes.

- Installer, fjern, juster eller servicer ikke udkasttragten eller nogen anden del ens motoren kører. Man kan komme i kontakt med knivene.
- Anvend ikke på ujævn grund, hvor enheden står ustabil.
- For at undgå brandfare, hold blade, græs og andre brandbare materialer på afstand af varm motor og lyddæmper.
- Hold børn og andre på afstand af arbejdsområdet.
- Bær godkendte sikkerhedsbriller, -handsker samt høreværn.
- Anvend ikke på fliser eller i grus eller andre hårde overflader da materiale kan rikochettere og forårsage skade.

## ADVARSEL

Læg ikke træ eller grene over 5-10 cm i diameter i påfyldningstragten. Knivene kan sætte sig fast eller blokere.



Oversættelse:

FARE

- Brug handsker
- Brug øjenværn
- Brug høreværn
- Læs brugsanvisningen
- Rygning forbudt
- Skærende dele
- Roterende dele
- Hold uvedkommende på afstand



Advarsel mod skæreskader!



Berør ikke roterende dele!



Advarsel mod udkastede dele



Overhold sikkerhedsafstanden!



Ræk ikke ind i åbninger, indføringstragt eller udkastet mens maskinen er i drift.

Hold uvedkommende personer og kæledyr på afstand.

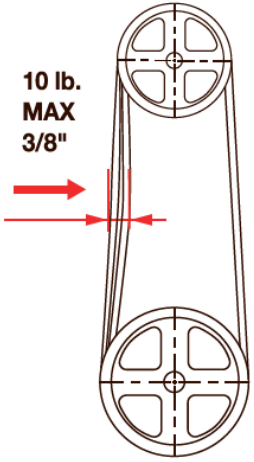

**10 lb. MAX 3/8"**

**Check belt tension before operating chipper. Belt deflection should be less than 3/8" when 10 lbs. of pressure is applied to the belt. The belt will relax after the first 1-2 hours of use. You must re-check and adjust accordingly or the belts will begin to slip and wear. For best performance check for proper belt tension every 20 hours of use.**

**REPLACEMENT BELTS**

Oversættelse;  
Udskiftning af kileremme

Kontroller remmenes stramhed før flishuggeren tages i brug. Remmene må kun kunne trykkes max.9 mm ned ved et tryk på 4,5 kg. Remmene vil give sig efter de første 1-2 timers drift. Remmene skal kontrolleres og justeres jf. dette, ellers vil remmene begynde at glide og blive slidt. For at opnå den bedste ydelse, skal du kontrollere om remmene er korrekt spændte for hver 20. driftstime.

**⚠ WARNING: EMERGENCY STOP**

**Make sure the emergency stop wire is connected correctly. Failure to do so may result in serious injury or death.**

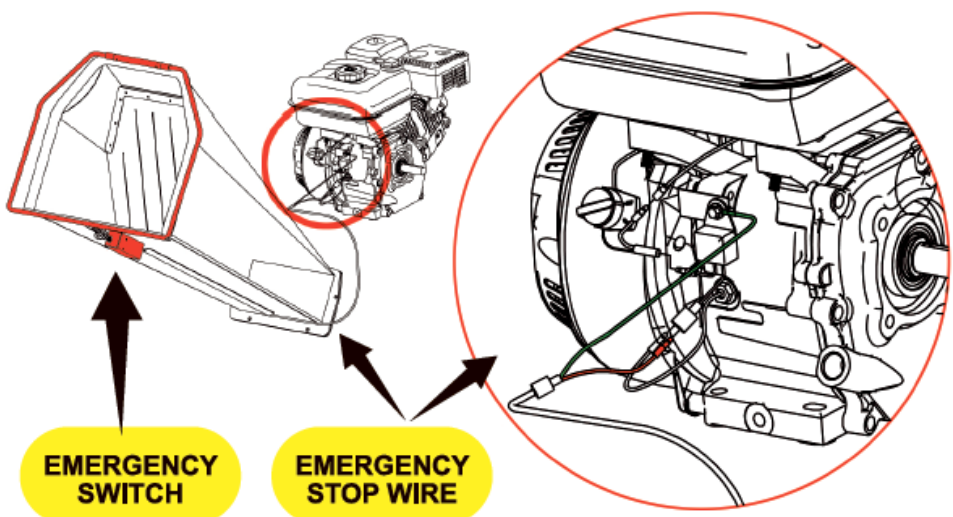

**EMERGENCY SWITCH**      **EMERGENCY STOP WIRE**

Oversættelse:  
ADVARSEL: NØDSTOP

Sørg for at ledningen til nødstoppet er forbundet korrekt! Unladelse af at gøre det kan resultere i alvorlig tilskadekomst eller død.

"NØDSTOPSKONTAKT" "NØDSTOPSLDNING"

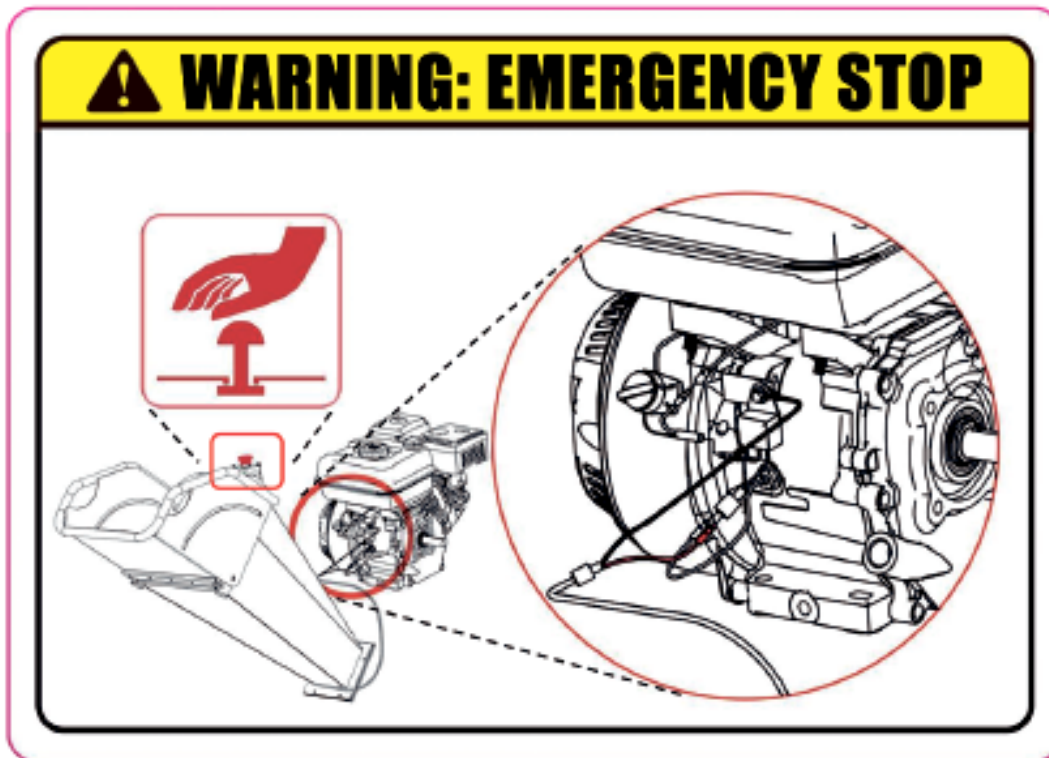

Oversættelse:  
ADVARSEL: NØDSTOP

## OPLÆRING

- Læs denne brugervejledning omhyggeligt før maskine samles.
- Læs, forstå og følg alle instruktioner på maskinen, før den tages i brug. Vær helt fortrolig med betjeningselementerne og den korrekte brug af maskinen, før den betjenes. Opbevar denne manual på et sikkert sted til fremtidig reference og til bestilling af reservedele.
- Lad aldrig børn betjene enheden. Betjen aldrig udstyret uden ordentlig instruktion. Kun ansvarlige personer, der er fortrolige med disse regler for sikker betjening, bør have tilladelse til at bruge denne enhed.
- Hold arbejdsområdet fri for alle personer, især små børn og kæledyr. Stop motoren, når de er i nærheden af enheden. Hold arbejdsområdet rent og fri for grene og forhindringer, som man kan snuble eller falde over.
- Husk, at operatøren eller brugeren er ansvarlig for ulykker eller farer, der opstår for andre mennesker, deres ejendom og dem selv.
- Flishuggeren er et kraftfuldt værktøj, ikke legetøj. Udvis ekstrem forsigtighed til enhver tid. Maskinen er beregnet til at flishugge træ. Brug den ikke til noget andet formål.
- Hvis der opstår situationer, som ikke er beskrevet i denne vejledning, skal der udvises forsigtighed og god dømmekraft.

## FORBEREDELSE

- Kontroller området, hvor udstyret skal bruges, og fjern alle fremmedlegemer.
- Brug ikke maskinen uden at bære tilstrækkelig beskyttelse og sikkerhedsbriller. Bær altid sikkerhedsbriller eller beskyttelsesbriller under drift og under udførelse af justering eller reparation for at beskytte øjnene mod fremmedlegemer, der kan kastes ud af maskinen. Sørg for, at brillerne eller beskyttelsesbrillerne sidder korrekt.
- Undgå løstsiddende tøj, og brug beskyttende fodtøj, der giver bedre fodfæste på glatte overflader. Skjorte og bukser, der dækker arme og ben, og støvler med ståltå anbefales. Sæt håret op over skuldrene. Bær ikke løstsiddende tøj eller smykker, der kan blive fanget i bevægelige dele. Betjen aldrig enheden i bare fødder, sandaler eller kondisko. Brug handsker, når materialet føres ind i flishuggerens tragt. Sørg for, at handskerne sidder ordentligt.



### ADVARSEL

Benzin er meget brandbart og dampene er eksplosive. Tag de følgende forholdsregler.

- Opbevar brændstof og olie i godkendte beholdere.
- Holdes væk fra varme og åben ild, og utilgængeligt for børn.
- Tank kun brændstof udendørs, og ryg ikke, mens der tankes.
- Kontroller og påfyld brændstof, før motoren startes. Fjern aldrig tankdækslet eller påfyld brændstof, mens motoren kører, eller når motoren er varm. Lad motoren køle af, før der påfyldes brændstof.
- Hvis der spildes brændstof, forsøg da ikke at starte motoren, men flytte maskinen væk fra området og undgå at skabe nogen form for antændelseskilde, indtil brændstofdampene er forsvundet.
- Sæt alle dæksler til brændstoftanke og -beholdere forsvarligt på igen.

- Opbevar aldrig maskinen eller brændstofbeholderen, hvor der er åben ild eller gnister, som f.eks. en gasvandvarmer, rumvarmer, tørretumbler eller ovn.
- For at nedsætte brandrisikoen, skal motor og lyddæmper holdes frie for snavs. Tør evt. olie- og benzinspild op. Lad maskinen køle ned i mindst 5 minutter inden den stilles til opbevaring.
- Forsøg aldrig at lave nogen form for justering mens motoren kører.

## BETJENING

- Anbring aldrig hænder, fødder eller nogen del af kroppen i flishuggerens sliske, udløbsåbning eller i nærheden af eller under nogen bevægelig del, mens motoren kører. Hold altid afstand til udløbsåbningen på alle tidspunkter. Hvis det bliver nødvendigt at skubbe materiale ind i flishuggerens skal du bruge en pind med lille diameter, IKKE DINE HÆNDER.
- Hold ansigt og krop væk fra flishuggerens sliske for at undgå utilsigtet tilbagekast af materiale.
- Maskinen må kun betjenes på en plan overflade. Brug aldrig din enhed på et glat, vådt, mudret eller isglat underlag.
- Vær opmærksom på skjulte farer og trafik. Lad ikke passagerer sidde på maskinen.
- Hvis skæremekanismen rammer et fremmedlegeme, eller hvis maskinen begynder at lave usædvanlige lyde eller vibrationer, stands da straks motoren og fortsæt som følger:
- Fjern tændrørskablet/tændrørskablerne, og vent, til alle bevægelige dele er standset helt.
  - Efterse for eventuelle skader
  - Reparer eller udskift eventuelle beskadigede dele, før maskinen genstartes og anvendes.
- Udvis forsigtighed for at undgå at glide eller falde.
- Hvis maskinen begynder at vibrere unormalt, stands da straks motoren og vente på, at alle bevægelige dele standser helt, og undersøg årsagen. Vibrationer er generelt et advarselstegn på problemer.
- Stop motoren, når driftspositionen forlades, og når der foretages reparationer, justeringer og inspektioner. HOLD ALTID AFSTAND TIL UDKASTTRAGTEN.
- Tag alle mulige forholdsregler som anbefalet af leverandøren, når maskinen efterlades uden opsyn. Tryk på nødstoppet.
- Før rengøring, reparation eller eftersyn, sluk motoren og sørg for at knivtromlen og andre bevægelige dele er helt standset. Frakobl tændrørskablet, og hold ledningen væk fra tændrøret for at forhindre utilsigtet start.
- Anvend aldrig denne maskine i et lukket område, da udstødningen fra motoren indeholder kulilte, som er en lugtfri, smagløs og dødelig giftig gas.
- Sørg for, at alle afskærmninger og sikkerhedsanordninger er på plads og fungerer korrekt. Maskinen må ikke betjenes, hvis ikke alle sikkerhedsafskærmninger er på plads.
- Brug ikke enheden, hvis indføringstragten er fjernet.
- Lyddæmper og motor bliver varme og kan forårsage alvorlige forbrændinger. Rør dem ikke.
- Hold børn og kæledyr på afstand.
  - Tragiske ulykker kan ske, hvis operatøren ikke er opmærksom på tilstedeværelsen af små børn.
  - Hold børn ude af arbejdsområdet og under opsyn af en ansvarlig voksen som ikke er operatøren.

- Vær agtpågivende og sluk for maskinen, hvis et barn nærmer sig.
- Lad aldrig børn betjene flishuggeren.
- Overbelast ikke maskinen, og forsøg ikke at flishugge materiale, der overstiger maskinens kapacitet. Det kan medføre personskaade eller skade på maskinen.
- Brug aldrig maskinen ved høje transporthastigheder eller på hårde eller glatte overflader.
- Lad aldrig tilskuere komme i nærheden af maskinen, mens den kører.
- Brug kun tilbehør, der er godkendt til denne maskine af producenten. Læs, forstå og alle de instruktioner, der følger med det godkendte tilbehør.
- Brug kun maskinen i dagslys. Brug ikke enheden om natten eller i mørke områder, hvor sigtbarheden kan være nedsat.
- Vær yderst forsigtig, når du bakker eller trækker maskinen hen imod dig. Flyt ALDRIG maskinen, mens den kører.
- Lav ikke ændringer på motorens regulatorindstilling. Regulatoren kontrollerer den maksimale sikre driftshastighed og beskytter motoren. Det er farligt at overophede motoren, og det vil beskadige motoren og de andre bevægelige dele på maskinen.
- Start motoren i henhold til producentens anvisninger. Hold hænder og fødder væk fra indkast- og udkastområderne.
- Maskinen må aldrig løftes eller bæres, mens motoren kører.
- Maskinen må ikke betjenes, mens man er påvirket af alkohol, narkotika eller medicin. Et klart hoved er afgørende for sikkerheden.
- Lad ikke nogen, der ikke er agtpågivende, betjene denne maskine.
- Når der indføres materiale i dette udstyr, skal man være yderst forsigtig med, at der ikke kommer metalstykker, sten eller andre fremmedlegemer med. Personskade eller beskadigelse af maskinen kan opstå.
- Hold udkastområdet fri for mennesker, dyr, bygninger, glas eller andet, der vil blokere udledning, forårsage personskaade eller skade. Vind kan også ændre udledningens retning, så vær opmærksom.
- Lad ikke forarbejdet materiale hobe sig op i udkastområdet, da dette vil forhindre korrekt udledning og kan resultere i tilbageslag fra flishuggerens sliske.
- Lad ikke nogen del af motoren, særligt området omkring køleribberne og lyddæmperen, blive tilstoppet af forarbejdet materiale, blade, olie, fedt eller andre brandbare materialer,
- Lad ikke motoren køre, hvis luftfilteret eller dækslet over karburatorens luftindtag er fjernet, undtagen ved til justering. Hvis delene afmonteres, kan det medføre brandfare.

## BUGSERING

- MASKINEN MÅ IKKE BUGSERES PÅ OFFENTLIG VEJ.
- Før bugsering skal det sikres, at flishuggeren er korrekt og sikkert fastgjort til det trækkende køretøj, og at sikkerhedskæderne er på plads. Lad kæderne være løse, så de kan dreje.
- Lad ikke nogen sidde eller køre på flishuggeren. Det kan forårsage alvorlig personskade.
- Vær agtpågivende over for skjulte farer eller trafik. Kør ikke med passagerer.
- Kør aldrig med nogen form for last eller træ på flishuggeren. Det kan falde af og udgøre en fare for bagvedkørende køretøjer.
- Beregn ekstra længde, når du drejer, parkerer, krydser kryds og i alle køresituationer.
- Vær forsigtig, når der bakkes. Flishuggeren kan let dreje for meget ud til siden.
- Tilpas bugseringshastigheden til terræn og forhold. Overskrid ikke 5 km/t ved bugsering.
- Da der ikke er affjedring på flishuggeren, vil den have tendens til at hoppe mere på ujævne veje. Vær derfor ekstra forsigtig, når den bugseres over ujævnt eller hårdt terræn, herunder jernbaneoverskæringer.

## VEDLIGEHOLDELSE OG OPBEVARING

- Hold maskine, redskaber og tilbehør i sikker stand.
- Kontroller motorens monteringsbolte og andet hardware før hver brug for korrekt tilspænding.
- Brug aldrig flishuggeren, hvis den er i dårlig mekanisk stand, eller hvis den trænger til reparation. Vær sikker på, at alle sikkerhedsafskærmninger og skjolde er i korrekt position. Disse sikkerhedsanordninger er til brugerens beskyttelse.
- Opbevar aldrig maskinen med brændstof i brændstoftanken i en bygning, hvor der er antændelseskilder, som f.eks. varmtvands- og rumvarmere, tørretumblere og lignende til stede. Lad motoren køle af, før den opbevares i et aflukke.
- Se altid brugervejledningen for vigtige detaljer, hvis maskinen skal opbevares i en længere periode.
- Hvis brændstoftanken skal tømmes, skal det gøres udendørs.
- Hvis det bliver nødvendigt at fjerne blokeringer i indførings- eller udkasttragten eller at efterse hhv. reparerer maskinen, hvor bevægelige dele kan komme i kontakt med brugerens krop eller tøj, sluk da maskinen og afvent, at de bevægelige dele er helt standset, frakobl tændrørsledningerne og lad motoren køle ned før det forsøges at fjerne blokeringer, lave eftersyn eller reparation.
- Kontrollér knivens monteringskruer før hver brug for at sikre, at de sidder ordentligt fast. Inspicér også visuelt kniven for slitage eller skader. Udskift kniven med dele, der opfylder originaludstyrets specifikationer.
- Knivene skal kontrolleres for skarphed og boltene, der fastgør dem til tromlen, for tromlen, før hver arbejdsgang.
- Udskift nylock-møtrikkerne, der fastgør klingens, hver gang du udskifter klingens.
- Kontrollér afstanden mellem kniven og modskæret, hver gang kniven slibes eller udskiftes.
- Lav aldrig ændringer på sikkerhedsanordninger. Kontrollér regelmæssigt, at de fungerer korrekt.
- Efterse remmene, hver gang maskinen anvendes. Se efter skader, slidte områder eller rifter. Maskinen må ikke anvendes, hvis der konstateres fejl og mangler.

## OPERATØRZONE

- Flishuggeren må kun betjenes fra operatørzonen.
- Sørg for at vide hvordan maskinen slukkes. *Dette er særlig vigtigt i nødsituationer!*
- Flyt aldrig flishuggeren, og efterlad den aldrig uden opsyn mens motoren kører.
- Følg brugsanvisningen for vedligeholdelse og reparation af motoren.

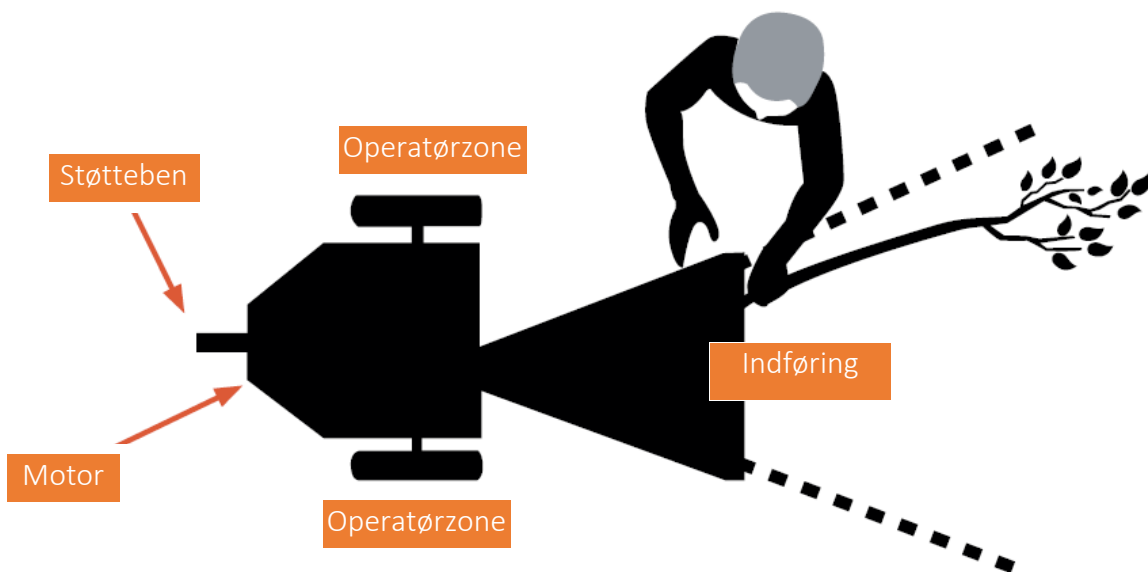

### FARE

Denne enhed er udstyret med en forbrændingsmotor og må ikke anvendes på eller i nærheden af uopdyrkede skov-, busk- eller græsbevoksede arealer, medmindre motorens udstødningssystem er udstyret med en gnistfanger, jf. gældende lokale eller statslige love. Hvis der bruges en gnistfanger, skal operatøren vedligeholde den og sørge for, at den fungerer effektivt.

GEM DISSE INSTRUKTIONER TIL FREMTIDIG BRUG!

## OVERBLIK OVER MASKINEN

(Fotos er vejledende og kan afvige fra det leverede produkt).



1. Gashåndtag, her vist i laveste position.
2. Choker, her vist lukket/uden choker.
3. Benzinhane, her vist åben.
4. Rekylstarter.

## Oliepåfyldning



1	Tænd/sluk
2	Oliepåfyldning/-pind
Obs. Ved nyopstart påfyldes 0,6 liter W10/30 el. SAE 30 motorolie. Herefter efterfyldes til kanten af hullet.	



1	Udkastningsrør	2	Indføringssliske med håndtag
3	Sikkerhedsbøjle	4	Indføringshul (Her dækket af gummisikringen)



1	Benzintank/-påfyldning
2	Luftfilter
3	Karburator

## Modskær

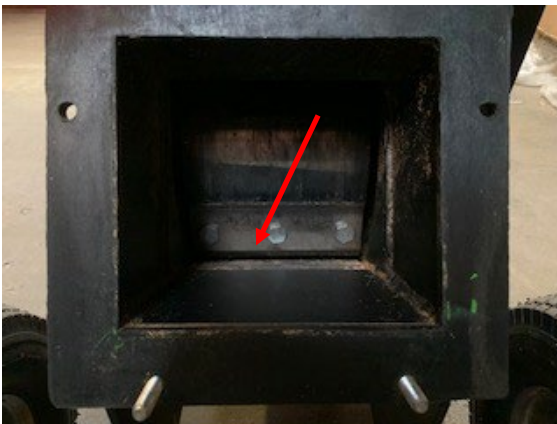

Kontroller at skær og modskær har korrekt afstand – skal ligge så tæt som muligt mod hinanden uden at ramme hinanden.



Er det nødvendigt at justere afstanden mellem skær og modskær, lægges flishuggeren ned på siden og de tre bolte, der holder modskæret (1), løsnes.

Herefter justeres afstanden ved hjælp af de tre justeringsbolte (2).

## SAMLEVEJLEDNING

(Fotos er vejledende og kan afvige fra det leverede produkt).



### BEMÆRK

Nogen af komponenterne vejer over 20 kg. Montering kræver derfor mindst to personer! Montering kun for slukket motor!

	<p>Åbn kassen og tag alle dele ud. Kontroller at leveringen er komplet.</p> <p>Leveringen omfatter: Hovedmaskine Tragt Forlængerstykke til tragt Sikkerhedsbøjle Udkastrør Hjulaksel med hjul Støtteben Trækstang og anhængerreb Værktøj Manual</p>
	<p>Fjern den ene hjulsplid og tag det ene hjul af akslen.</p>

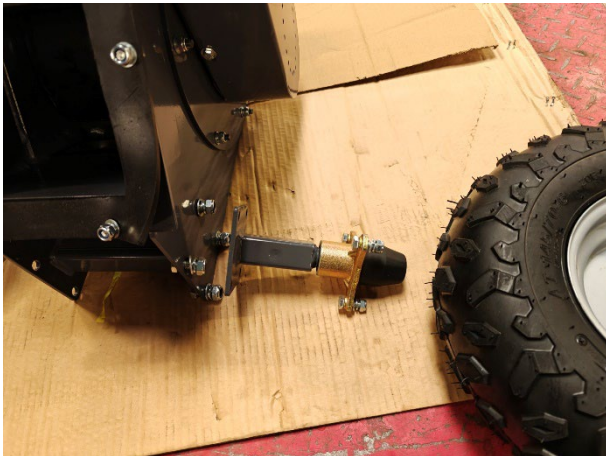

Monter hjulaksel på rammen med de 4 bolte

Sæt derefter hjulet fast på akslen med tre bolte.



**Indføringstragt:**

Placer tragten på knivkassen sådan at monteringshullerne passer med hullerne i tragten. Monter med skruer, spændeskiver og møtrikker.

**Pas på: Risiko for at skære sig!**

Maskinen kan nu lægges ned så den hviler på tragten. Læg evt. et stykke pap eller lignende under tragten for at undgå at ridse lakken.

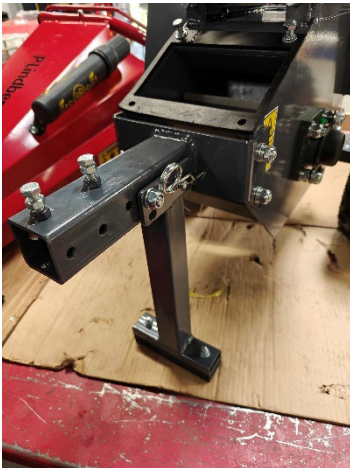

Vip knivkassen lidt bagover og monter støttefoden med M10x35 skruer, spændeskiver og M10 møtrikker. Sørg for at vender den rigtigt.

Husk at montere gummilisten.

Monter herefter trækstangens i firkantprofilrøret.



Det anbefales at være to personer om denne arbejdsgang – så den ene kan holde røret mens den anden skruer!

Placer udkastrøret på knivkassen sådan at monteringshullerne passer med hullerne i udkastrøret. Fastgør med skruer, spændeskiver og møtrikker.

*Bemærk at maskinen her er vist med en anden type støttefod.*



Herefter sættes slisken/forlængerstykket på tragten med fem bolte. Brug de to lange skruer på ydersiden!

Pas på ikke at tabe bolte og skruer ned i tragten!



Monter sikkerhedsbøjlen og fastgør den med de to splitter.



Monter trækstangen på flishuggeren ved hjælp af 4 bolte, spændeskiver og møtrikker.

Er anhængeret ikke monteret ved leveringen, skal dette sættes på og monteres med bolte.



Til sidst samles stikket til sikkerhedskontakten.

Husk at påfylde 0,6 liter 4-takts olie inden brug!



#### ADVARSEL

Efter montering kontrolleres at alle skruer er spændte og efterspænd hvis nødvendigt. Kontroller også at sikkerhedskontakten er korrekt monteret og fungerer efter hensigten.

## BRUGSANVISNING



Husk altid at kontrollere olieniveauet før start!

Motoren leveres uden olie. Påfyld 10W30 olie før motoren startes. Sørg for at der ikke kommer snavs og urenheder i motoren når der kontrolleres hhv. påfyldes olie.

Brug olie af god kvalitet, brug ikke særlige additiver.

## BRÆNDSTOF OG OLIE

### KONTROL OG PÅFYLDNING AF OLIE

- Kontrollér oliestanden, før motoren startes.
- Kontrollér oliestanden dagligt eller efter hver 8. time.
- Hold oliestanden på FULL.
- Overfyld ikke.

### PROCEDURE FOR KONTROL AF OLIE

1. Kontrollér oliestanden, før du starter motoren.
2. Placer motoren i vater. Rengør omkring oliepåfyldning og målepind.
3. Skub oliepinde ind igen, og tag den ud for at kontrollere oliestanden.
4. Fjern oliepåfyldningsdækslet. Hæld langsomt olie på.
5. Fyld op til FULL-mærket på målepinden - tjek igen.
6. Sæt oliepinde godt fast igen.

## BRÆNDSTOF

Brug ren, frisk, almindelig blyfri benzin i henhold til motormanualen.

### PÅFYLDNING AF BRÆNDSTOF

- Fyld tanken udendørs eller i et godt ventileret område, væk fra gnister, åben ild, kontrollamper, varme og andre antændelseskilder.
- Hvis der spildes brændstof, vent da til det er fordampet, før du starter motoren.
- Sluk motoren, og lad den køle af i mindst 2 minutter, før benzindækslet fjernes.
- Fjern dækslet. Fyld tanken op til ca. 38 mm under toppen af halsen, så brændstoffet kan udvide sig. Pas på ikke at overfylde. Sæt dækslet på igen, før start.

## START OG STOP

### TIPS TIL START OG BETJENING

- Opbevar og fyld brændstof på udstyret i en plan position.
- Brug frisk brændstof.
- Brug den korrekte olietype jf. specifikationerne.
- Kontroller at indføringstragten er tom.
- Fjern jævnlige ophobet snavs fra maskinen.
- Når motoren er startet, skal den varme op i flere sekunder til flere minutter, afhængigt af udetemperaturen.
- For at opnå maksimal ydelse og levetid skal motoren køre med chokeren i RUN og gashåndtaget i FAST.

### START MOTOREN

- Kontrollér oliestanden.
- Åbn benzinhanen.
- Flyt chokeren til CHOKE-position.
- Flyt gashåndtaget til SKILDPADDE-position (langsom). Kør motoren med gashåndtaget i HARE-position (hurtig).
- Lad motoren varme op. Juster langsomt chokereguleringen mod RUN-position. Vent, indtil motoren kører jævnt før hver chokerjustering.

### STANDS MOTOREN

- Flyt gashåndtaget til langsom-positionen (skildpadde).
- Flyt gashåndtaget helt til venstre.



#### FORSIGTIG

Stop ikke motoren ved at flytte chokeren til CHOKE. Der kan opstå bagtænding, brand eller motorskade.

## DRIFT

- Ved opstart af motoren kører flishuggerens motor uden belastning ved 3600 omdr. ca. 1.200 – 1.400 o/min, hvor centrifugalkoblingen går i indgreb og begynder at drive rotoren.
- Rotorhastigheden er 2.400 RPM + / - 200 RPM, når motoren kører på fuldt omdrejningstal.
- Set fra operatørzonen drejer knivtromlen i urets retning. Denne rotation trækker grene ind i flishuggeren.
- Bær altid beskyttelseshandsker og sikkerhedsbriller under betjening af flishuggeren.
- Hvis det bliver nødvendigt at skubbe materiale ind i flishuggerens beholder, må der kun bruges en træpind, aldrig hænder eller noget af stål.
- Hold altid hænderne ude af flishuggerens beholder.
- Hold udkastområdet fri for mennesker, dyr, bygninger, glas eller andet, der kan blokere udkastet, forårsage person- eller materiel skade. Vind kan også ændre udkasterens retning, så vær opmærksom.



Læs sikkerhedsinstruktionerne i denne brugsanvisning inden udstyret tages i brug,

## FLISHUGNING

Denne flishugger er beregnet flisning af træer og grene med en diameter på 5 cm og mindre. Brug aldrig denne maskine til noget andet formål, da det kan forårsage alvorlig personskade.

### BEARBEJDNING AF 5 CM ELLER MINDRE TRÆER OG GRENE

- Flishuggeren kan behandle tørt eller grønt materiale.
- Før grenen ind i flishuggerens beholder.
- Hold grenen i samme vinkel som flishuggerbeholderen.
- Når grenen bliver kort og er inde i flishuggerbeholderen, afsluttes den ved at skubbe den ind i flishuggeren sammen med den næste gren, hvis det er nødvendigt.
- Grønne grene behandles lettere end hårdt træ.
- Sørg for at bære beskyttelseshandsker, når du fodrer flishuggeren.

## FLISHUGNING

- Brug sund fornuft, når flishuggeren anvendes.
- Lær at genkende ændringen i maskinens lyd, når den er overbelastet.
- Bliv fortrolig med vellykkede driftsforhold og undgå dem, der kan overbelaste og beskadige maskinen.
- Hvis maskinen sætter sig fast på grund af overbelastning eller af andre årsager, skal maskinen standses med det samme.
- Hvis maskinen sætter sig fast og motoren ikke standses, kan den:
  - Brænde remmene
  - Ødelægge koblingen

*DISSE SKADER KAN VÆRE KOSTBARE, OG ER IKKE DÆKKET AF GARANTIEN. AF DEN GRUND ER DET VIGTIGT, STRAKS AT SLUKKE FOR MASKINEN, HVIS DEN SÆTTER SIG FAST.*

- Kun erfaring som operatør kan fortælle, hvor hurtigt træer og grene skal indføres.
- Kontrollér, at knivtromlen kan dreje frit, før du starter flishuggeren.
- Kontrollér visuelt flishuggerens kniv for skader, før hver ibrugtagning.
- Kontrollér knivens tilstand, modskærets tilstand og de møtrikker og bolte, der holder kniven på plads før hver ibrugtagning.
- Brug en spade, rive eller et redskab med langt skaft til at flytte bunken af forarbejdet materiale. Brug aldrig dine hænder eller fødder.

## FRIGØRELSE AF BLOKERING

1. Stop motoren.
2. Fjern tændrørskablet, og hold det væk fra tændrøret.
3. Fjern alt materiale, der er tilbage i flishuggerens beholder.
4. Brug en skrueøgle til at dreje tromleakslen, først med uret, så mod uret, indtil blokeringen er fjernet.
5. Fjern udkastrøret.
6. Kontroller om udkastrøret er tilstoppet. Fjern evt. blokering med en gren.
7. Med en træpind løsnes og fjernes alt materiale, der er tilbage i knivhuset.
8. Genmonter udkastrøret.
9. Tilslut tændrørskablet og batteriet igen (hvis det findes).
10. Start maskinen, og lad materialet i knivhuset løbe ud gennem udkastet.
11. Hvis kammeret ikke tømmes, og tromlen stadig sidder fast, gentages ovenstående procedure.
12. Vær sikker på, at knivhuset er frit, før det forsøges at få mere materiale ind i flishuggeren.

## VEDLIGEHOELDELSE

Jævnlig vedligeholdelse er med til at sikre udstyrets bedste ydeevne og lange levetid.



### VIGTIGT

Kniven skal kontrolleres for skarphed, og møtrikkerne og boltene, der fastgør dem til knivtromlen, for stramhed før hver anvendelse.



### VIGTIGT

Hver gang der udføres vedligeholdelse eller en hvilken som helst form for service eller eftersyn af kniven, skal afstanden mellem kniv og modskær kontrolleres.



### ADVARSEL

Før der udføres enhver form for vedligeholdelse eller eftersyn, stands da motoren og vent 5 minutter for at alle dele kan køle ned. Afmonter tændrørskablet og hold det væk fra tændrøret.



### BEMÆRK

I tilfælde af at man ikke er i stand til at udføre nødvendig reparation korrekt eller har man ikke den nødvendige erfaring, overlad da opgaven til fagmand.

Hvis skæremekanismen rammer et fremmedlegeme, eller hvis maskinen begynder at lave usædvanlig støj eller vibrerer, skal motoren standses og tændrørskablerne frakobles. Lad motoren køle af og:

- Eftersø og kontroller for åbenlyse skader.
- Kontroller for løse dele, bolte og møtrikker.

1. Når flishuggeren ikke er i brug, skal den opbevares utilgængeligt for børn. Sørg for, at der ikke er benzindampe i opbevaringsområdet. Ved længere tids opbevaring (om vinteren) henvises til afsnittet Opbevaring i denne brugsanvisning.
2. Smør lejerne på begge sider af knivtromlen efter hver 8. driftstime. Tør alt snavs osv. af fedtniplerne med en ren klud og påfør højst 3 tryk godt universalfedt med en håndpumpet fedtsprøjte. Overdreven smøring kan også beskadige lejerne. Kontroller også lejekravens stilleskruer regelmæssigt for at være sikker på, at de er stramme. Hvis de er løse, skal de efterspændes med Loctite, som kan købes i ethvert byggemarked.
3. Når kniven skal udskiftes eller slibes, henvises til afsnittet Afmontering, slibning og geninstallation af kniv.
4. Når kniven skal installeres, skal frigangen mellem kniven og modskær kontrolleres og evt. justeres. Afstanden skal være 1 mm.
5. For at justere denne afstand løsnes de tre møtrikker og bolte, der holder modskæret på plads. Modskæret kan skubbes op eller ned (ind eller ud) for at opnå den korrekte afstandsindstilling.
6. Hvis afstanden mellem modskæret og kniven ikke er indstillet korrekt, vil der være for store vibrationer, når der hugges flis og kniven vil virke sløv. Dette bør kontrolleres for hver 8-10 timers drift.

## VEDLIGEHOELDESEPLAN:

Vedligeholdelsesopgave	Frekvens
Løse og manglende skruer, møtrikker, bolte.	Normalt før hver anvendelse
Skader på alle maskinens dele	-II-
Brændstofniveau	-II-
Brændstoftanks tæthed	-II-
Rengøring af maskinen	-II-
Olieniveau	-II-
Skift af motorolie	Efter de først 5 driftstimer, herefter for hver 25. driftstime
Sikkerhedskontaktens funktion	Normalt før hver anvendelse
Kileremmens stramhed	-II-
Knivenes skarphed	-II-
Smøring af knivtromlen	For hver 25. driftstime
Rengøring af tændrør	-II-
Rengør motor udvendig og køler	-II-
Kontroller dæktryk	-II-
Rengøring af luftfilteret	For hver 20-25. driftstime

## AFMONTERING, SLIBNING OG GENINSTALLATION AF KNIVE

### SÅDAN FJERNES KNIVEN

OBS! Bær altid sikkerhedshandsker, når der arbejdes med knive. Denne maskine er udstyret med to vendbare knive. Når de bliver sløve, kan knivene vendes for at bruge den anden kant. Når den anden kant er slidt, skal knivene udskiftes. Hvis der bemærkes øgede vibrationer, kan det skyldes, at skærekanterne er slidte. Når det bearbejdede materiale kommer ud i lange strimler, tyder det på at knivene er sløve eller slidte.

### UDSKIFTNING AF MODSKÆRET

Modskæret kan også vendes. Når kanten bliver slidt, kan den drejes – når begge sider er slidte, skal det skiftes. Afstanden mellem kniv og modskær skal altid være 1 mm.

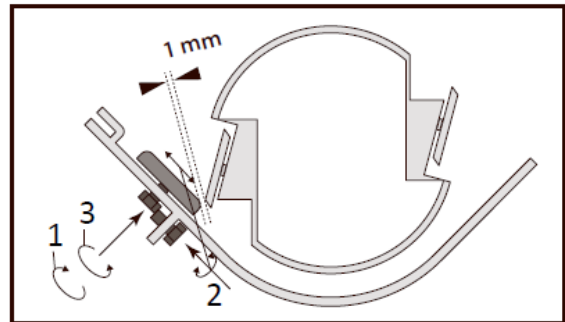
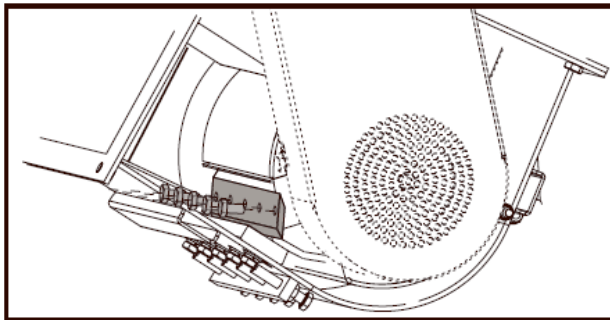

### SLIBNING AF KNIVEN

- Forsøg aldrig selv at slibe flishuggerens kniv.
- Det er ekstremt vigtigt, at 45 graders vinklen opretholdes konsekvent for korrekt ydeevne.
- Flishuggerens kniv skal bringes til et maskinværksted for korrekt slibning.
- Overdreven varme under slibeprocessen vil beskadige knivene og svække metallet.

## JUSTERING OG UDSKIFTNING AF KILEREMME

### JUSTERING AF KILEREM

Remmene skal kunne trykkes 9-10 mm ved et let tryk som vist nedenfor. Hvis det ikke er tilfældet, skal remmene justeres jf. de følgende anvisninger.

1. Fjern remskærmen.
1. Løsn de 4 bolte til motorpladen.
2. Flyt motoren med de vandrette justeringsbolte, indtil korrekte spænding som vist nedenfor opnås.
3. Spænd motorboltene igen.
4. Sæt remskærmen på igen.

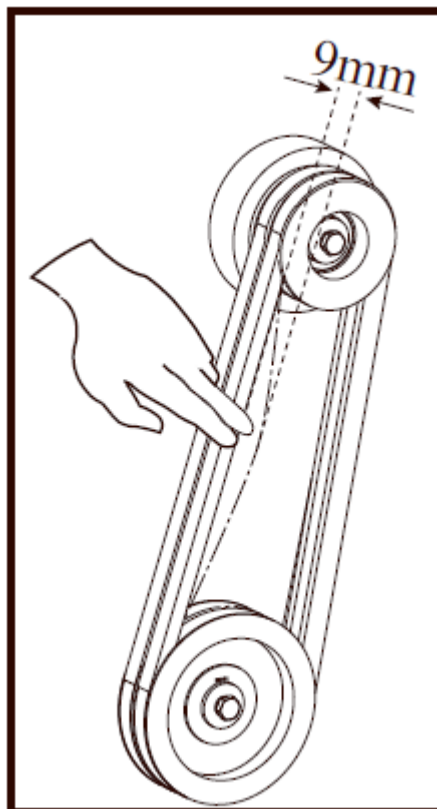

### UDSKIFTNING AF KILEREM

1. For at udskifte remmen følg da ovenstående anvisninger for justering af remmen.
2. Efter at have løsnet motorboltene, skal de gamle remme fjernes og udskiftes med nye. Udskift altid begge remme, da de kommer i et matchende sæt. Dette er nødvendigt for korrekt drift.
3. Indstil remspænding og justering i henhold til ovenstående instruktioner.

**BEMÆRK: Kontrollér og efterspænd remmene efter den første indkøringsperiode, en times brug.**

## CENTRIFUGALKOBLING

Koblingen på flishuggeren er designet til robust og pålidelig service, men det er vigtigt at forstå koblingens begrænsninger. En kobling er designet til at sikre belastningsfri start af motoren, og "slip" under overdreven overbelastning af maskinen. Disse funktioner beskytter motoren mod skader som f.eks. knækkede krumtapaksler og startere.

Koblingen får sin kraft fra motorens omdrejningstal. Jo lavere indkoblingshastighed, og jo højere motoromdrejningstal, jo mere moment kan koblingen overføre til maskinen. Brug ikke koblingen ved mindre end fuldt omdrejningstal.

- Ved opstart af motoren kører flishuggerens motor uden belastning indtil ca. 1.000-1.200 o/min, hvor centrifugalkoblingen går i indgreb og begynder at dreje knivtromlen.
- Korrekt knivtromlehastighed er 2.400 RPM +/- 200 RPM, når motoren er på fuldt omdrejningstal.
- Lav ikke ændringer på motorens regulatorindstilling. Regulatoren kontrollerer den maksimale sikre driftshastighed og beskytter motoren. Det er farligt at overophede motoren, og vil forårsage skade på motoren og på maskinens andre bevægelige dele. Kontakt autoriseret forhandler for justering af motorregulatoren.
- Lær maskinens begrænsninger at kende og undgå at overbelaste og beskadige maskinen.
- Overbelast ikke maskinen, og forsøg ikke at bearbejde materiale ud over producentens anbefaling. Det kan medføre personskade eller skade på maskinen.
- Lær hvordan maskinen lyder, når den er overbelastet.
- Stands straks maskinen hvis den sætter sig fast på grund af overbelastning eller af andre årsager, skal du stoppe maskinen.
- Hvis en blokeret maskine ikke standses, kan det:
  - Brænde remmen.
  - Ødelægge koblingen.
- Kun erfaring som operatør kan lære dig, hvor hurtigt grene kan indføres i maskinen.
- Skader på koblingen kan være dyre og skaden er ikke dækket af garantien. Derfor er det vigtigt at slukke maskinen, hvis den blokeres.

## VEDLIGEHOELDELSE AF KOBLINGEN

Centrifugalkoblingen på denne maskine er permanent smurt og kræver ikke olie eller fedt. Hvis tromlen efter længere tids brug slingrer for meget, skal tromlen udskiftes.

## AFMONTERING AF KOBLING

1. Fjern koblingen fra akslen ved at fjerne bolte og skiver.
2. Skub koblingen af skaftet.
3. Fjern kilen fra kilenoten.

## MONTERING AF NY KOBLING

1. Rengør akslen, og fjern eventuelle grater.
2. Påfør smøremiddel på akslen.
3. Placer kilen i kilesporet på akslen.
4. Skub koblingen på akslen, og fastgør den med bolt, flad skive og låseskive.
5. Spænd de to skruer.

## RENGØRING AF LUFTFILTER

Et tilstoppet luftfilter reducerer motorens ydelse betragteligt og forårsager fejlfunktion på motoren. Derudover reducerer det motorens levetid!

Tag luftfilterlåget af. Tag luftfilteret af maskinen. Rengør luftfilteret og dryp nogle dråber olie på filteret. Sæt filteret på igen.

## RENGØRING AF TÆNDRØR

Tag tændrørshætten af. Løsn og fjern tændrøret. Fjern sod og aflejringer med en lille børste. Elektrodeafstanden skal være ca. 0,5 – 0,7 mm.

## SMØRING AF KNIVTROMLEN

Smør knivtromlens lejer **på begge sider** gennem smøreniplen. Også efter hver rengøring!

- Fjern skærmen.
- Aftør smøreniplen med en klud.
- Sæt smørepistolen på og pump fedtet.
- Sæt skærmen på igen.



## FEJLFINDING

De fleste problemer er lette at løse. Se nedenstående fejlfindingstabel for almindelige problemer og deres løsning. Skulle problemerne ikke kunne løses, kontakt da leverandør.



**ADVARSEL** – Før der udføres enhver form for vedligeholdelse eller eftersyn, stands da motoren og vent 5 minutter for at alle dele kan køle ned. Afmonter tændrørskablet og hold det væk fra tændrøret.

Problem	Mulig årsag	Løsning
Maskinen fungerer ikke korrekt	Knivene er sløve	Slib eller udskift knivene
Tromlen trækker ikke træet ind	Træets diameter er for stor	Fjern grene med større diameter end det tilladte
Det bearbejdede materiale har ikke samme tykkelse	Afstanden mellem knivene er ikke korrekt	Juster afstanden til 1 mm.
Motoren starter ikke eller standser af sig selv	Elektrisk problem med motor	Sørg for, at motorkontakten står på ON.
	Ingen benzin	Påfyld benzin
	Ingen eller for lidt motorolie	Påfyld olie
Maskinen sætter sig fast når den er i drift	Diameter på grene er for stor	Sluk for motoren og fjern tændrøret. Fjern afdækningen på knivakslen. Drej akslen et par grader med en skruenøgle. Bloker akslen med skruenøglen.
Motoren starter ikke fordi tromlen sidder fast	Tromle eller knive har trærester eller -stykker, der sidder fast på dem	Fjern materialet fra indløbsrøret ved hjælp af en pind eller et værktøj, og genstart maskinen. Hvis det er nødvendigt, skift knivene.

Hvis maskinen ikke starter, kontrolleres kompressionen i motoren og gnisten fra tændrøret:

Cylinderens kompression er normal	Tændrøret er OK	Mulig årsag	Løsning
JA	JA	Ingen brændstof i tanken	Fyld brændstof i tanken
		Brændstoffilteret er snavset	Rens filteret
		Der er vand i brændstoffet	Udskift brændstoffet
		Der er anvendt forkert brændstof	Udskift brændstoffet til korrekt oktan
		Karburatoren er snavset	Opsøg kvalificeret fagmand
JA	NEJ	Kontakten står på 0	Sæt kontakten på I
		Tændrøret er snavset	Rengør tændrøret
		Tændrøret er ikke korrekt forbundet	Forbind tændrøret
Ingen kompression	JA	Tændrøret er løst	Spænd tændrøret
Motoren kører ikke		Stemplet og dets komponenter er slidt	Opsøg kvalificeret fagmand
		Cylinderen er ridset	Opsøg kvalificeret fagmand
		Motoren er kold	Opsøg kvalificeret fagmand

## RENGØRING

Rengør maskine og tilbehør for snavs.  
Aftør maskinens skærme med en fugtig klud og mild sæbe.  
Påfør et tyndt lag olie til alle ubehandlede overflader.

BEMÆRK – Anvendes der opløsningsmidler, aggressive kemikalier eller slibende midler, vil det beskadige maskinens skærme.

## OPBEVARING

Hvis maskinen skal opbevares i mere end 30 dage:

- Lad maskinen køle ned.
- Rengør og aftør maskinen.
- Tøm tank og karburator helt, undgå at spilde.
- Opbevar tørt, uden for børns rækkevidde og tildækket.

## BORTSKAFFELSE



Maskinen skal adskilles og delene sorteres og bortskaffes jf. gældende lokale retningslinjer.

Bortskaf ikke maskinen som restaffald. Kontakt lokale myndigheder for information vedr. bortskaffelsesmuligheder. Undgå forurening med driftsmidler: Dræn driftsmidlerne fra før bortskaffelse!

## EU OVERENSSTEMMELSESERKLÆRING

<b>EU OVERENSSTEMMELSESERKLÆRING/ EU SAMSVARERKLÆRING</b>		<b>CE</b>
<i>Original</i>		
<b>Fabrikant:</b>	P. Lindberg A/S Sdr. Ringvej 1 6600 Vejen Tlf.: 70212626 E-mail: salg@p-lindberg.dk CVR: 25903110 <a href="http://www.p-lindberg.dk">www.p-lindberg.dk</a>	
<b>Erklærer herved at følgende maskine:</b>	<i>Flishugger med trækstang 4,1 kW, 196 cm<sup>3</sup>, knivbredde 150 mm PL varenummer 9068995</i>  <i>Flishugger med trækstang 9 kW, 420 cm<sup>3</sup>, knivbredde 300 mm PL varenummer 9068996</i>	
<b>Type / model:</b>	PL9068995 PL9068996	
<b>Er i overensstemmelse med følgende direktiver:</b>	2006/42/EEC (Maskindirektivet) 2014/30/EEC (EMC elektromagnetisk stråling) 2000/14/EC (Støjdirektivet)	
<b>Anvendte standarder og normer:</b>	EN ISO 14982:2009 EN ISO 12100:2010	
<b>Dato og ansvarlig underskrift:</b>	Vejen d. 19-12-2023  P. Lindberg A/S  Morten Trolle Direktør	
		<b>CE</b>

Vi forbeholder os ret til uden foregående varsel at ændre de tekniske parametre og specifikationer for dette produkt.

SV

# Bruksanvisning

(Översättning av original dansk  
bruksanvisning)



## Kompostkvarn – Art. 9068995

**Beskrivning:** Kraftfull kompostkvarn med dragstång, justerbart utkast samt säkerhetsbygel. Med inmatningsträtt på 362 x 326 mm med breda gummiflärpar i kraftig kvalitet som säkerställer att man inte kommer i kontakt med knivarna när maskinen är i drift. Kompostkvarnen har rekylstart och två kilremmar för kraftig drift samt två knivar och ett motskär. Levereras omonterad.

**Avsedd användning:** Använd endast enligt anvisningarna i bruksanvisningen - all annan användning är otillåten.

## TEKNISKA SPECIFIKATIONER

Motor	4-takts, 196cc Loncin-motor
Varvtal, motor	3 600 varv/min
Varvtal, knivtrumma	2 400 varv/min
Effekt	4,1 kW
Startmetod	Rekylstart
Bränsle	Bensin
Bränsletankens kapacitet	3,6 liter
Motorolja	0,6 liter W10-30 eller SAE 30
Kapacitet	Max. Ø 50 mm – 100 mm grentjocklek. Beroende på träslag och beskaffenhet (typ, friskt/torrt, eventuellt sidogrenar).
Antal knivar	2 knivar + 1 motskär
Knivens längd	150 mm
Antal remmar	2 st.
Hjul	145/70-6 pneumatiska däck
Max. transporthastighet	5 km/h
Mått utan dragstång:	L1.760 x B513 x H1.105 mm
Vikt	93 kg
Ljudtrycksnivå LpA	92 dB(A)
Ljudeffektnivå LwA	112 dB(A)
Garanterad ljudeffektnivå LwA	115 dB(A)



**Glöm inte att kontrollera och fylla på motorolja före start!**

**Dragstången får inte användas för transport på allmän väg!**

## Innehåll

TEKNISKA SPECIFIKATIONER.....	1
INLEDNING.....	3
ALLMÄN INFORMATION.....	3
SÄKERHETSFÖRESKRIFTER.....	4
SÄKERHETSMÄRKEN:.....	4
UTBILDNING.....	8
FÖRBEREDELSE.....	8
DRIFT.....	9
BOGSERING.....	11
UNDERHÅLL OCH LAGRING.....	11
OPERATÖRSZON.....	12
MONTERINGSANVISNING.....	16
BRUKSANVISNING.....	20
BRÄNSLE OCH OLJA.....	20
KONTROLL OCH PÅFYLLNING AV OLJA.....	20
PROCEDUR FÖR KONTROLL AV OLJA.....	20
BRÄNSLE.....	20
PÅFYLLNING AV BRÄNSLE.....	20
START OCH STOPP.....	21
DRIFT.....	22
FLISA.....	23
TA BORT BLOCKERINGEN.....	24
UNDERHÅLL.....	25
UNDERHÅLLSPLAN:.....	26
BORTTAGNING, SLIPNING OCH ÅTERMONTERING AV KNIVAR.....	27
JUSTERING OCH BYTE AV KILREM.....	28
CENTRIFUGALKOPPLING.....	29
UNDERHÅLL AV KOPPLING.....	30
RENGÖRING AV LUFTFILTER.....	30
RENGÖRING AV TÄNDSTIFT.....	30
SMÖRJNING AV KNIVTRUMMAN.....	30
FELSÖKNING.....	31
RENGÖRING.....	33
FÖRVARING.....	33
ÅTERVINNING.....	33
EU-FÖRSÄKRAN OM ÖVERENSSTÄMMELSE.....	34

## INLEDNING

Denna bruksanvisning innehåller en beskrivning av maskinen och de instruktioner som krävs för säker och korrekt användning, samt instruktioner för dagligt och periodiskt underhåll av maskinen.

Bruksanvisningen kan inte ta hänsyn till alla tänkbara situationer som kan uppstå i samband med användning av maskinen, varför det alltid är viktigt att använda sunt förnuft och att vara försiktig och aktsam vid hantering av maskinen. Maskinen får endast användas av personer som har den fysiska förmåga som krävs och som har läst och förstått bruksanvisningen.



Det åligger arbetsgivaren (maskinens ägare) att se till att alla som skall använda, serva, underhålla eller reparera maskinen har läst och förstått instruktionsboken.

Vi rekommenderar att endast originalreservdelar och originaltillbehör används. Användning av icke-originaldelar kan vara farligt och minska maskinens livslängd och prestanda. Det kan också medföra att garantin upphör att gälla.

Garantin gäller inte för skador som orsakats av att instruktionerna inte följts, av att maskinen använts på ett otillåtet sätt eller av att maskinen ändrats.

Om du är osäker på hur bruksanvisningen ska tolkas, kontakta leverantören.

## ALLMÄN INFORMATION

Bruksanvisningen är viktig för säker användning av denna maskin och måste alltid förvaras tillsammans med maskinen och ska medfölja maskinen vid utlåning eller återförsäljning. LÄS, FÖRSTÅ OCH FÖLJ instruktionerna i bruksanvisningen innan du använder utrustningen.

Illustrationerna i bruksanvisningen är endast vägledande och kan i vissa fall skilja sig från det som levereras.

Denna bruksanvisning har utarbetats i enlighet med maskindirektivet 2006/42/EG och relevanta tekniska standarder.

Maskinen är utrustad med säkerhetsdekaleringar som måste underhållas och bytas ut när de inte längre är läsbara.



Denna symbol tillsammans med orden: **FARA, FÖRSIKTIGHET, VARNING** används i instruktionsboken för att fästa uppmärksamheten på maskinens säkerhet och handhavande. Det är viktigt att följa alla anvisningar som ges.

**FARA** - anger en mycket farlig situation som, om den inte undviks, KOMMER att leda till dödsfall eller allvarliga personskador.

**VARNING** - anger en potentiellt farlig situation som, om den inte undviks, KAN leda till dödsfall eller allvarlig personskada.

**FÖRSIKTIGHET** - anger en potentiellt farlig situation som, om den inte undviks, KAN leda till mindre eller måttliga skador.

## SÄKERHETSFÖRESKRIFTER



**VARNING** - Se till att läsa bruksanvisningen och dess säkerhetsanvisningar innan utrustningen tas i drift. Bekanta dig med maskinen och instruktionerna för drift och underhåll för att säkerställa god prestanda och säker användning av maskinen.



**VARNING** - Maskinen får endast användas som kompostkvarn och får endast användas av personer som har utbildning i dess användning och som har läst och förstått bruksanvisningen. Använd endast originalreservdelar.

### SÄKERHETSMÄRKEN:

Maskinen är utrustad med följande säkerhetsdekaleringar:



Översättning:

FARA

- *Läs och förstå bruksanvisningen före start och användning av maskinen.*
- *Håll alla skydd och skärmar på plats och säkert fastgjorda.*
- *Håll händer, fötter, kläder och långt hår borta från inmatningstratten och utkasttratten när motorn är igång. Roterande knivar i dessa öppningar kan orsaka allvarlig personskada. Material som är under bearbetning kan studsas tillbaka genom inmatningsöppningen eller kastas ut ur utkasttratten. Långt hår och löst sittande kläder kan dras eller sugas ned i inmatningsöppningen.*
- *Om kompostkvarnen kör fast eller blir igentäppt ska man omedelbart stänga av maskinen och vänta tills de rörliga delarna har stannat helt innan blockeringen tas bort.*

- Om motorn får motorstopp p.g.a. igensättning ska gasreglaget ställas i stoppläget eller avstängningskontakten ställas på 0 innan blockeringen tas bort.
- Installera, avlägsna, justera eller serva inte utkasttratten eller någon annan del medan motorn är igång. Man kan komma i kontakt med knivarna.
- Använd inte på ojämnt underlag där enheten står instabilt.
- För att undvika brandrisk ska löv, gräs och annat material som är lättantändligt hållas på avstånd från varm motor och ljuddämpare.
- Håll barn och andra på avstånd från arbetsområdet.
- Bär godkända skyddsglasögon, -handskar samt hörselskydd.
- Använd inte på stenplattor eller grus eller andra hårda underlag då material kan slungas ut och orsaka skada.

## WARNING

Mata inte in träd eller grenar med en diameter över 5-10 cm i inmatningstratten. Knivarna kan fastna eller blockeras.



Översättning:

Fara

- Använd handskar
- Använd skyddsglasögon
- Använd hörselskydd
- Läs bruksanvisningen
- Ingen rökning när maskinen används
- Skärande delar
- Roterande delar
- Håll obehöriga på avstånd



Varning för skärskador!



Vidrör inte roterande delar!



Varning för utkastade delar



Håll säkerhetsavståndet!



Sträck dig inte in i öppningar, inmatningstratt eller utkastet medan maskinen är i drift.

Håll obehöriga personer och husdjur på avstånd.

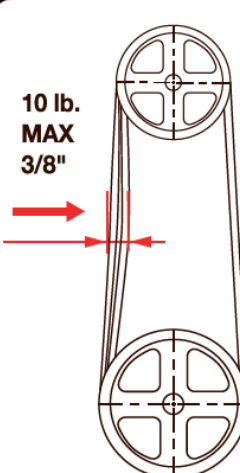

**10 lb. MAX 3/8"**

**Check belt tension before operating chipper. Belt deflection should be less than 3/8" when 10 lbs. of pressure is applied to the belt. The belt will relax after the first 1-2 hours of use. You must re-check and adjust accordingly or the belts will begin to slip and wear. For best performance check for proper belt tension every 20 hours of use.**

**REPLACEMENT BELTS**

Översättning;  
Byte av kilremmar

Kontrollera remmarnas spänning innan du använder kompostkvarnen. Remmarna får endast kunna tryckas ned max. 9 mm vid ett tryck på 4,5 kg. Remmarna kommer att ge vika efter de första 1-2 timmarna av drift. Remmarna måste kontrolleras och justeras i enlighet med detta, annars kommer de att börja glida och slitas ut. För bästa prestanda, kontrollera att remmarna är korrekt spända var 20:e drifttimme.

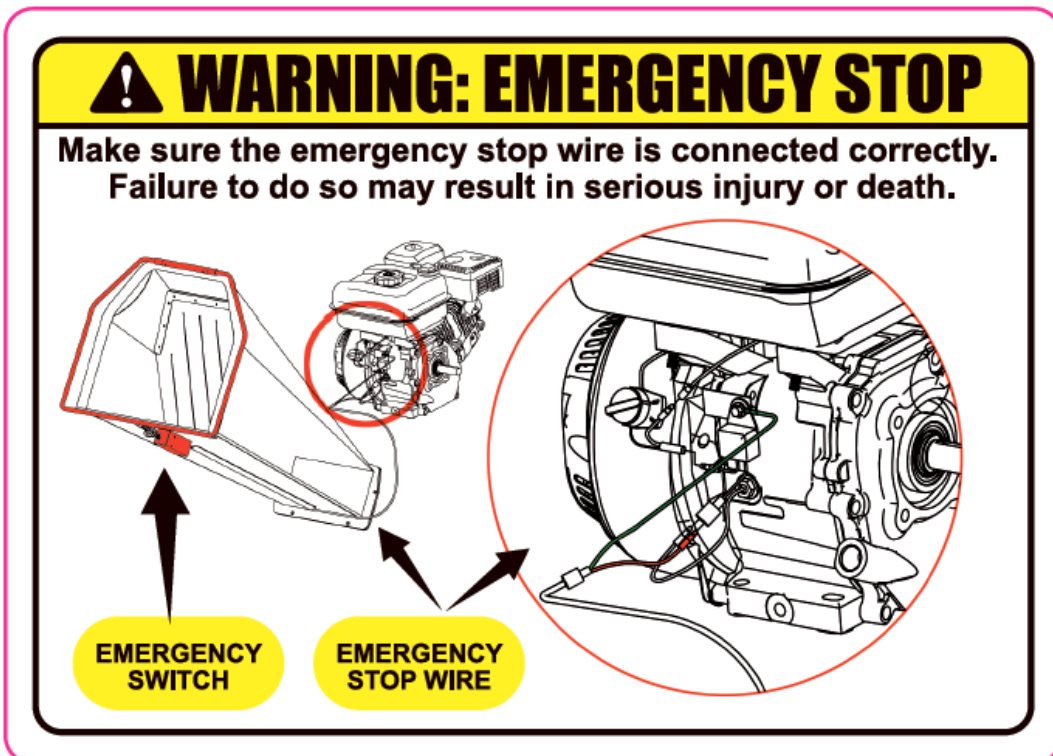

Översättning:  
VARNING: NÖDSTOPP

Kontrollera att kabeln till nödstoppet är korrekt ansluten! Om det inte görs kan det leda till allvarlig personskada eller dödsfall.

"NÖDSTOPPSKNAPP" "NÖDSTOPPSKABEL"

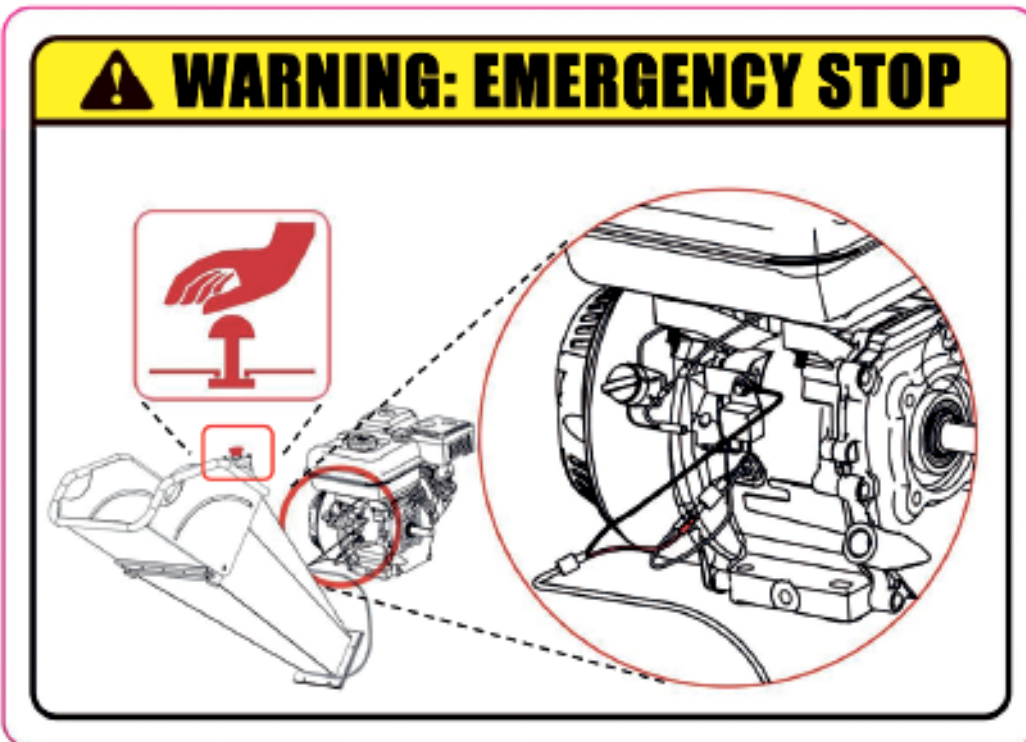

Översättning:  
VARNING: NÖDSTOPP

## UTBILDNING

- Läs denna bruksanvisning noggrant innan du monterar maskinen.
- Läs, förstå och följ alla instruktioner på maskinen innan du använder den. Var helt förtrogen med reglagen och korrekt användning av maskinen innan du använder den. Förvara denna manual på en säker plats för framtida referens och för beställning av reservdelar.
- Låt aldrig barn använda utrustningen. Använd aldrig utrustningen utan korrekt instruktion. Endast ansvariga personer som känner till dessa regler för säker drift får använda denna apparat.
- Håll arbetsområdet fritt från alla personer, särskilt små barn och husdjur. Stanna motorn när de befinner sig i närheten av enheten. Håll arbetsområdet rent och fritt från grenar och hinder som kan leda till att du snubblar eller faller.
- Kom ihåg att operatören eller användaren är ansvarig för olyckor eller faror som drabbar andra personer, deras egendom och sig själv.
- Kompostkvarnen är ett kraftfullt verktyg, inte en leksak. Var alltid ytterst försiktig. Maskinen är avsedd för flisning av trä. Använd den inte för något annat ändamål.
- Om situationer uppstår som inte beskrivs i denna bruksanvisning ska försiktighet och gott omdöme iakttas.

## FÖRBEREDELSE

- Kontrollera området där utrustningen skall användas och avlägsna alla främmande föremål.
- Använd inte maskinen utan att bära lämpligt skydd och skyddsglasögon.  
Använd alltid skyddsglasögon under drift och vid justeringar eller reparationer för att skydda ögonen mot främmande föremål som kan slungas ut ur maskinen.  
Se till att dina glasögon eller skyddsglasögon sitter korrekt.
- Undvik löst sittande kläder och använd skyddsskor för bättre grepp på hala ytor.  
Skjorta och byxor som täcker armar och ben samt stålhättade stövlar rekommenderas.  
Bär håret ovanför axlarna. Bär inte lösa kläder eller smycken som kan fastna i rörliga delar. Använd aldrig maskinen med bara fötter, sandaler eller gympaskor. Använd handskar när du matar in material i kompostkvarnens behållare. Se till att handskarna sitter ordentligt.



### VARNING

Bensin är mycket brandfarligt och ångorna är explosiva. Vidta följande försiktighetsåtgärder.

- Förvara bränsle och olja i godkända behållare.
- Förvaras åtskilt från värme och öppna lågor samt oåtkomligt för barn.
- Tanka endast utomhus och rök inte under tankningen.
- Kontrollera och tanka innan motorn startas. Ta aldrig bort tanklocket eller fyll på bränsle när motorn är igång eller när motorn är varm. Låt motorn svalna innan du fyller på bränsle.
- Om bränsle spillts ut, försök inte starta motorn utan flytta maskinen bort från området och undvik att skapa någon antändningskälla tills bränsleångorna har försvunnit.
- Sätt tillbaka alla lock till bränsletankar och behållare ordentligt.

- Förvara aldrig maskinen eller bränslebehållaren där det finns öppen låga eller gnistor, t.ex. i en gasolvärmare, varmvattenberedare, torktumlare eller ugn.
- För att minska risken för brand, håll motorn och ljuddämparen fria från smuts. Torka upp olje- och bensinspill. Låt maskinen svalna i minst 5 minuter innan den ställs undan.
- Försök aldrig att göra några justeringar när motorn är igång,

## DRIFT

- Placera aldrig händer, fötter eller någon kroppsdel i kompostkvarnens utkastör, utloppsöppning eller nära eller under någon rörlig del när motorn är igång. Håll alltid avstånd till utloppsöppningen hela tiden. Om det blir nödvändigt att trycka in material i kompostkvarnen, använd en pinne med liten diameter, INTE DINA HÄNDER.
- Håll ansikte och kropp på avstånd från kompostkvarnens utkastör för att undvika oavsiktligt bakslag av material.
- Använd endast maskinen på ett plant underlag. Använd aldrig maskinen på ett halt, vått, lerigt eller isigt underlag.
- Var uppmärksam på dolda faror och trafik. Låt inte passagerare sitta på maskinen.
- Om skärmekanismen träffar ett främmande föremål eller om maskinen börjar ge ifrån sig ovanliga ljud eller vibrationer, stanna omedelbart motorn och gå tillväga på följande sätt:
- Ta bort tändstiftskabeln/tändstiftskablarna och vänta tills alla rörliga delar har stannat helt.
  - o Inspektera för eventuella skador
  - o Reparera eller byt ut alla skadade delar innan du startar om och använder maskinen.
- Var försiktig så att du inte halkar eller faller.
- Om maskinen börjar vibrera onormalt ska du omedelbart stanna motorn, vänta tills alla rörliga delar har stannat helt och undersöka orsaken. Vibrationer är i allmänhet en varningssignal för problem.
- Stanna motorn när du lämnar arbetsläget och när du utför reparationer, justeringar och inspektioner. HÅLL ALLTID AVSTÅND TILL UTLOPPSTRATTEN.
- Vidta alla försiktighetsåtgärder som rekommenderas av leverantören när du lämnar maskinen utan uppsikt. Tryck på nödstoppknappen.
- Stäng av motorn före rengöring, reparation eller service och se till att knivtrumman och andra rörliga delar har stannat helt. Koppla bort tändstiftskabeln och håll kabeln borta från tändstiftet för att förhindra oavsiktlig start.
- Använd aldrig maskinen i ett slutet utrymme eftersom avgaserna från motorn innehåller kolmonoxid, som är en luktfri, smaklös och dödligt giftig gas.
- Se till att alla skydd och säkerhetsanordningar är på plats och fungerar som de ska. Använd inte maskinen om inte alla skyddsanordningar är på plats.
- Använd inte apparaten om matartratten har avlägsnats.
- Ljuddämparen och motorn blir varma och kan orsaka allvarliga brännskador. Rör inte vid dem.
- Håll barn och husdjur borta.
  - o Tragiska olyckor kan inträffa om föraren inte är medveten om att det finns små barn i närheten.
  - o Håll barn borta från arbetsområdet och under uppsikt av en ansvarig vuxen som inte är operatören.
  - o Var uppmärksam och stäng av maskinen om ett barn närmar sig.

- Låt aldrig barn använda kompostkvarnen.
- Överbelasta inte maskinen och försök inte bearbeta material som överskrider maskinens kapacitet. Detta kan leda till personskador eller skador på maskinen.
- Använd aldrig maskinen vid höga transporthastigheter eller på hårda eller hala underlag.
- Låt aldrig personer befinna sig i närheten av maskinen när den är igång.
- Använd endast tillbehör som tillverkaren har godkänt för denna maskin. Läs, förstå och följ alla anvisningar som medföljer de godkända tillbehören.
- Använd endast maskinen i dagsljus. Använd inte maskinen på natten eller i mörka områden där sikten kan vara nedsatt.
- Var ytterst försiktig när du backar eller drar maskinen mot dig. Flytta ALDRIG maskinen när den är igång.
- Gör inga ändringar i motorregulatorinställningen. Reglaget styr den maximala säkra arbetshastigheten och skyddar motorn. Överhettning av motorn är farligt och skadar motorn och andra rörliga delar på maskinen.
- Starta motorn enligt tillverkarens anvisningar. Håll händer och fötter borta från insugs- och utblåsningsområdena.
- Lyft eller bär aldrig maskinen när motorn är igång.
- Använd inte maskinen om du är påverkad av alkohol, droger eller mediciner. Ett klart huvud är avgörande för säkerheten.
- Låt inte någon som inte är vaksam använda maskinen.
- Vid inmatning av material i denna utrustning måste stor försiktighet iakttas så att inga metallbitar, stenar eller andra främmande föremål kommer i kontakt med materialet. Personskador eller skador på maskinen kan uppstå.
- Håll utloppsområdet fritt från människor, djur, byggnader, glas eller annat som kan blockera utloppet, orsaka personskador eller skador. Vind kan också ändra utloppets riktning, så var uppmärksam.
- Låt inte bearbetat material samlas i utmatningsområdet eftersom detta förhindrar korrekt utmatning och kan resultera i bakslag från kompostkvarnens utkastarrör.
- Låt inte någon del av motorn, särskilt inte området runt kylflänsarna och ljuddämparen, bli igensatt av bearbetat material, löv, olja, fett eller andra lättantändliga material,
- Kör inte motorn med luftfiltret eller förgasarens luftintagskåpa borttagna, förutom för justering. Om dessa delar tas bort kan det orsaka brandrisk.

## BOGSERING

- DENNA MASKIN FÅR INTE BOGSERAS PÅ ALLMÄN VÄG.
- Kontrollera före bogsering att kompostkvarnen är korrekt och säkert monterad på dragfordonet och att säkerhetskedjorna är på plats. Låt kedjorna vara lösa så att de kan rotera.
- Låt inte någon sitta eller åka på kompostkvarnen. Detta kan orsaka allvarliga skador.
- Var uppmärksam på dolda faror och trafik. Kör inte med passagerare.
- Kör aldrig med någon form av last eller trä på kompostkvarnen. Den kan falla av och utgöra en fara för bakomvarande fordon.
- Räkna med extra längd vid svängar, parkering, korsningar och i alla körsituationer.
- Var försiktig när du backar. Kompostkvarnen kan lätt svänga för långt åt sidan.
- Anpassa bogseringshastigheten efter terräng och förhållanden. Överskrid inte 5 km/h vid bogsering.
- Eftersom kompostkvarnen inte har någon fjädring tenderar den att studsas mer på ojämna vägar. Var därför extra försiktig när du bogserar den över ojämn eller grov terräng, inklusive järnvägsövergångar.

## UNDERHÅLL OCH LAGRING

- Håll din maskin, dina verktyg och tillbehör i säkert skick.
- Kontrollera före varje användning att motorns monteringsbultar och annan hårdvara är ordentligt åtdragna.
- Använd aldrig kompostkvarnen om den är i dåligt mekaniskt skick eller i behov av reparation. Se till att alla säkerhets- och skyddsanordningar är i rätt läge. Dessa säkerhetsanordningar är till för att skydda användaren.
- Förvara aldrig maskinen med bränsle i bränsletanken i en byggnad där det finns antändningskällor som varmvatten- och rumsvärmare, torktumlare och liknande. Låt motorn svalna innan du förvarar den i ett skåp.
- Läs alltid bruksanvisningen för viktiga detaljer om maskinen skall förvaras under en längre tid.
- Om du behöver tömma bränsletanken, gör det utomhus.
- Om det blir nödvändigt att avlägsna blockeringar i matar- eller utloppstratten eller att inspektera eller reparera maskinen där rörliga delar kan komma i kontakt med användarens kropp eller kläder, stäng av maskinen och vänta tills de rörliga delarna har stannat helt, koppla ur tändstiftskablarna och låt motorn svalna innan du försöker avlägsna blockeringar, inspektera eller reparera.
- Kontrollera klingans monteringskruvar före varje användning för att säkerställa att de är ordentligt åtdragna. Inspektera även klingan visuellt för slitage eller skador. Byt ut klingan mot delar som uppfyller originalutrustningens specifikationer.
- Kontrollera knivarnas skärpa och bultarna som håller fast dem i trumman före varje användning.
- Byt ut nylonmuttrarna som säkrar klingan varje gång du byter klinga.
- Kontrollera avståndet mellan klingan och motklingan varje gång klingan slipas eller byts ut.
- Gör aldrig ändringar på säkerhetsanordningar. Kontrollera regelbundet att de fungerar som de ska.
- Inspektera remmarna varje gång maskinen används. Leta efter skador, slitna områden eller revor. Använd inte maskinen om du upptäcker några fel eller brister.

## OPERATÖRSZON

- Kompostkvarnen får endast manövreras från förarplatsen.
- Se till att du vet hur du stänger av maskinen. *Detta är särskilt viktigt i nödsituationer!*
- Flytta aldrig kompostkvarnen och lämna den aldrig utan uppsikt när motorn är igång.
- Följ bruksanvisningen för underhåll och reparation av motorn.

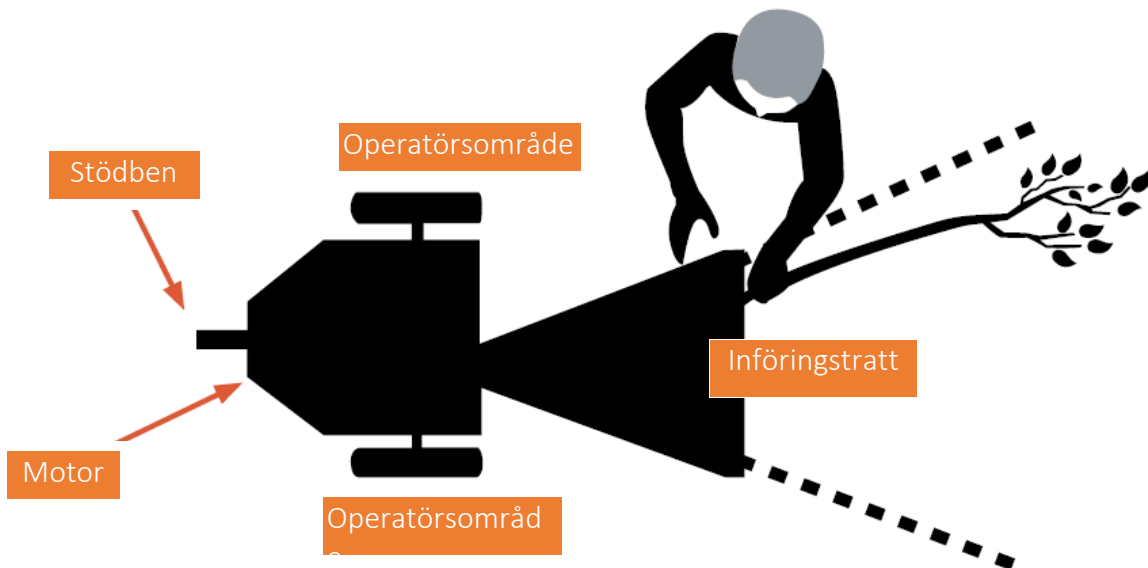

### FARA

Denna enhet är utrustad med en förbränningsmotor och får inte användas i eller nära obrukade skogs-, busk- eller gräsytor om inte motorns avgassystem är utrustat med ett gnistskydd enligt gällande lokala eller statliga lagar. Om ett gnistskydd används måste operatören underhålla det och se till att det fungerar effektivt.

SPARA DESSA INSTRUKTIONER FÖR FRAMTIDA BRUK!

## ÖVERBLICK ÖVER MASKINEN

(Bilderna är vägledande och kan skilja sig från den levererade produkten).



1. Gasreglage, här visat i lägsta position.
2. Choke, här visad stängd/utan choke.
3. Bensinkran, här visad öppen.
4. Rekylstart.

## Oljepåfyllning



1	På/av-omkopplare
2	Oljepåfyllning/-mätsticka

Obs! Vid ny uppstart påfylls 0,6 liter W10/30 el. SAE 30 motorolja. Därefter efterfylls till kanten av hålet.



1	Utkaströr	2	Inmatningsränna med handtag
3	Säkerhetsbygel	4	Inmatningshål (här täckt av gummiskyddet)



1	Bensintank/påfyllning
2	Luftfilter
3	Förgasare

## Motskär

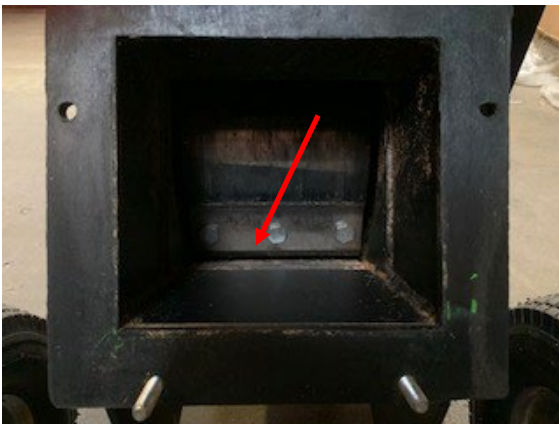

Kontrollera att skär och motskär har korrekt avstånd – ska vara så nära varandra som möjligt utan att träffa varandra.



Om det är nödvändigt att justera avståndet mellan skär och motskär ska kompostkvarnen läggas ned på sidan och de tre bultarna som håller motskåret (1) lossas.

Därefter justeras avståndet med hjälp av de tre justeringsbultarna (2).

## MONTERINGSANVISNING

(Bilderna är vägledande och kan skilja sig från den levererade produkten).



### OBSERVERA

Några av komponenterna väger över 20 kg. Montering kräver därför minst två personer! Montering endast vid avstängd motor!

	<p>Öppna lådan och ta ut alla delar. Kontrollera att alla delar är med.</p> <p>Leveransen omfattar: Huvudmaskin Tratt Förlängningsstycke till tratt Säkerhetsbygel Utkaströr Hjulaxel med hjul Stödben Dragstång och kuldrag Verktyg Bruksanvisning</p>
	<p>Avlägsna den ena sprinten och ta av det ena hjulet från axeln.</p>

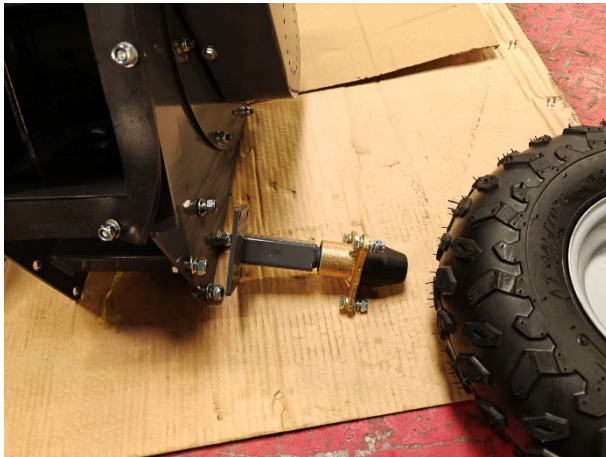

Montera hjulaxeln på ramen med de 4 bultarna.

Fäst sedan hjulet på axeln med tre bultar.



**Inmatningstratt:**

Placera tratten på knivlådan så att monteringshålen passar med hålen i tratten. Montera med skruvar, spännbrickor och muttrar.

**Var försiktig: Risk för att skära sig!**

Maskinen kan nu läggas ned så att den vilar på tratten. Lägg eventuellt ett bit kartong eller liknande under tratten för att undvika att repa lacken.

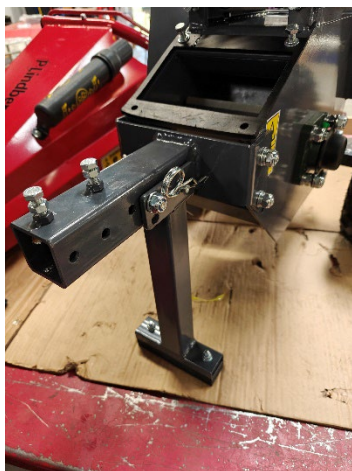

Luta knivlådan lite bakåt och montera stödfoten med M10x35 skruvar, brickor och M10 muttrar. Se till att den är vänd rätt.

Kom ihåg att montera gummilisten.

Montera därefter dragstången i fyrkantprofilen.

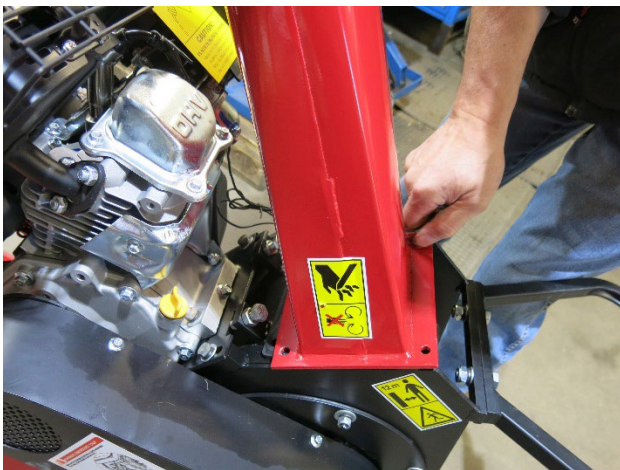

Det rekommenderas att vara två personer vid detta arbetsmoment – så att den ena kan hålla röret medan den andra skruvar!

Placera utkaströret på knivlådan så att monteringshålerna passar med hålen i utkaströret. Fäst med skruvar, spännbrickor och muttrar.

*Observera att maskinen här visas med en annan typ av stödfot.*



Därefter monteras rännan/förlängningsstycket på tratten med fem bultar. Använd de två långa skruvarna på utsidan!

Var försiktig så att inga bultar eller skruvar ramlar ner i tratten!



Montera säkerhetsbygel och sätt fast den med de två sprintarna.



Montera dragstången på kompostkvarnen med hjälp av fyra bultar, spännbrickor och muttrar.

Om kuldraget inte är monterat vid leverans ska det sättas på och monteras med bultar.

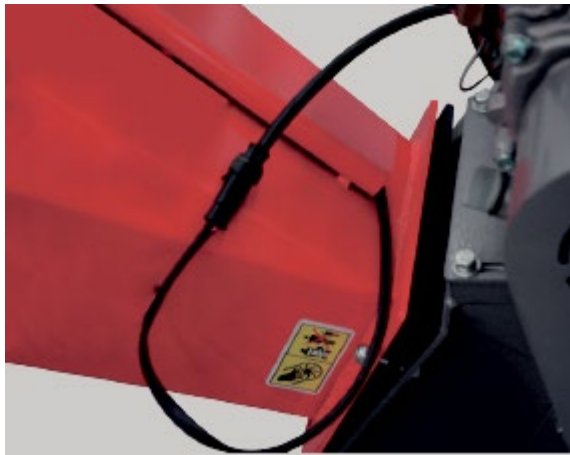

Slutligen monteras stickkontakten till säkerhetskontakten.

Kom ihåg att fylla på 0,6 liter 4-taktsolja före användning!



#### VARNING

Kontrollera efter montering att alla skruvar är åtdragna och efterspänn vid behov.  
Kontrollera även att säkerhetskontakten är korrekt monterad och fungerar som avsett.

## BRUKSANVISNING



Kom alltid ihåg att kontrollera oljenivån före start!

Motorn levereras utan olja. Fyll på med 10W30 olja innan motorn startas. Se till att ingen smuts eller orenheter kommer in i motorn när du kontrollerar eller fyller på olja.

Använd olja av god kvalitet, använd inga speciella tillsatser.

## BRÄNSLE OCH OLJA

### KONTROLL OCH PÅFYLLNING AV OLJA

- Kontrollera oljenivån innan du startar motorn.
- Kontrollera oljenivån dagligen eller efter var 8:e arbetstimme.
- Håll oljenivån på FULL.
- Överfyll inte.

### PROCEDUR FÖR KONTROLL AV OLJA

1. Kontrollera oljenivån innan du startar motorn.
2. Placera motorn i ett plant läge. Rengör runt oljepåfyllning och mätsticka.
3. Tryck tillbaka mätstickan och ta bort den för att kontrollera oljenivån.
4. Ta bort oljepåfyllningslocket. Häll långsamt i olja.
5. Fyll upp till markeringen FULL på mätstickan - kontrollera igen.
6. Sätt tillbaka mätstickan ordentligt.

## BRÄNSLE

Använd ren, färsk, blyfri normalbensin enligt motormanualen.

### PÅFYLLNING AV BRÄNSLE

- Fyll tanken utomhus eller på en väl ventilerad plats, borta från gnistor, öppna lågor, kontrollampor, värme och andra antändningskällor.
- Om bränsle har spillts ut, vänta tills det har avdunstat innan du startar motorn.
- Stäng av motorn och låt den svalna i minst 2 minuter innan du tar bort tanklocket.
- Ta bort locket. Fyll tanken till ca 38 mm under halsens överkant så att bränslet kan expandera. Var försiktig så att du inte överfyller. Sätt tillbaka locket före start.

## START OCH STOPP

### TIPS FÖR START OCH DRIFT

- Förvara och tanka utrustningen i plant läge.
- Använd färskt bränsle.
- Använd rätt oljetyp enligt specifikationerna.
- Kontrollera att inmatningstratten är tom.
- Avlägsna regelbundet ansamlad smuts från maskinen.
- När motorn har startat ska den värmas upp under några sekunder till några minuter, beroende på utomhustemperaturen.
- För bästa prestanda och livslängd ska motorn köras med choken i läge RUN och gasreglaget i läge FAST.

### STARTA MOTORN

- Kontrollera oljenivån.
- Öppna bensinkranen.
- Flytta choken till CHOKE-läget.
- Flytta gasreglaget till positionen SKÖLDPADDA. Kör motorn med gasreglaget i positionen HARE.
- Låt motorn gå varm. Justera chokereglaget långsamt mot RUN-läget. Vänta tills motorn går jämnt före varje chokejustering.

### STANDS MOTORER

- Flytta gasreglaget till det långsamma läget (sköldpadda).
- Flytta gasreglaget hela vägen till vänster.



#### FÖRSIKTIGHET

Stoppa inte motorn genom att flytta choken till CHOKE. Detta kan orsaka baktändning, brand eller motorskador.

## DRIFT

- Vid motorstart går kompostkvarnens motor utan belastning med 3600 rpm, ca 1.200 - 1.400 rpm, varvid centrifugalkopplingen kopplar in och börjar driva rotorn.
- Rotorhastigheten är 2 400 RPM +/- 200 RPM när motorn körs på fullt varvtal.
- Sett från förarplatsen roterar knivtrumman medurs. Denna rotation drar in grenarna i kompostkvarnen.
- Använd alltid skyddshandskar och skyddsglasögon när du använder kompostkvarnen.
- Om det blir nödvändigt att trycka in material i kompostkvarnens behållare, använd endast en träpinne, aldrig händer eller något som är gjort av stål.
- Håll alltid händerna borta från kompostkvarnens behållare.
- Håll utmatningsområdet fritt från människor, djur, byggnader, glas eller annat som kan blockera utmataren och orsaka person- eller egendomsskador. Vind kan också ändra utkastarens riktning, så var uppmärksam.



Läs säkerhetsanvisningarna i denna bruksanvisning innan du använder utrustningen,

## FLISA

Kompostkvarnen är avsedd för flisning av träd och grenar med en diameter på 5 cm eller mindre. Använd aldrig maskinen för något annat ändamål eftersom det kan leda till allvarliga personskador.

### BEARBETNING AV 5 CM ELLER MINDRE TRÄD OCH GREVAR

- Kompostkvarnen kan bearbeta torrt eller grönt material.
- Mata in grenen i kompostkvarnens behållare.
- Håll grenen i samma vinkel som kompostkvarnens behållare.
- När grenen blir kort och befinner sig i kompostkvarnens behållare avslutar du den genom att trycka in den i kompostkvarnen tillsammans med nästa gren, om det behövs.
- Gröna grenar är lättare att behandla än lövträd.
- Använd skyddshandskar när du matar kompostkvarnen.

## FLISA

- Använd sunt förnuft när du använder kompostkvarnen.
- Lär dig att känna igen förändringen i ljudet på din maskin när den är överbelastad.
- Bekanta dig med framgångsrika driftförhållanden och undvik sådana som kan överbelasta och skada maskinen.
- Om maskinen fastnar på grund av överbelastning eller andra orsaker, stoppa omedelbart maskinen.
- Om maskinen fastnar och motorn inte stannar kan den göra det:
  - Bränn bältet
  - Förstör kopplingen

*DENNA SKADA KAN BLI KOSTSAM OCH TÄCKS INTE AV GARANTIN.*

*DÄRFÖR ÄR DET VIKTIGT ATT OMEDELBART STÄNGA AV MASKINEN OM DEN FASTNAR.*

- Hur snabbt träd och grenar ska matas in kan endast operatörens erfarenhet ge svar på.
- Kontrollera att knivtrumman kan rotera fritt innan kompostkvarnen startas.
- Kontrollera visuellt om kompostkvarnens kniv är skadat före varje användning.
- Kontrollera klingans, motklingans och de muttrars och bultars skick som håller klingan på plats före varje användning.
- Använd en spade, kratta eller ett långskaftat verktyg för att flytta högen med bearbetat material. Använd aldrig händer eller fötter.

## TA BORT BLOCKERINGEN

1. Stoppa motorerna.
2. Ta bort tändstiftskabeln och håll den borta från tändstiftet.
3. Avlägsna allt material som finns kvar i kompostkvarnens behållare.
4. Använd en skiftnyckel för att vrida trumaxeln, först medurs, sedan moturs, tills blockeringen är löst.
5. Ta bort ejektorröret.
6. Kontrollera om ejektorröret är blockerat. Avlägsna eventuella blockeringar med en gren.
7. Använd en träpinne för att lossa och avlägsna eventuellt kvarvarande material i knivhuset.
8. Montera tillbaka ejektorröret.
9. Återanslut tändstiftskabeln och batteriet (om sådant finns).
10. Starta maskinen och låt materialet i knivhuset rinna ut genom utkastaren.
11. Om kammaren inte töms och trumman fortfarande sitter fast, upprepa ovanstående procedur.
12. Kontrollera att knivhuset är fritt innan du försöker få in mer material i kompostkvarnen.

## UNDERHÅLL

Regelbundet underhåll bidrar till att säkerställa bästa prestanda och lång livslängd för utrustningen.



### VIKTIGT

Kontrollera att kniven är vasst och att muttrarna och bultarna som håller fast det i knivtrumman är åtdragna före varje användning.



### VIKTIGT

Varje gång underhåll eller någon form av service eller inspektion utförs på klingan, kontrollera avståndet mellan klingan och motklingan.



### VARNING

Innan du utför något underhåll eller service, stanna motorn och vänta 5 minuter så att alla delar har svalnat. Koppla ur tändstiftskabeln och håll den borta från tändstiftet.



### ANMÄRKNING

Om du inte kan utföra de nödvändiga reparationerna på rätt sätt eller inte har den erfarenhet som krävs ska du låta en fackman göra det.

Om skärmekanismen träffar ett främmande föremål eller om maskinen börjar göra ovanliga ljud eller vibrationer, stanna motorn och koppla bort tändstiftskablarna. Låt motorn svalna och:

- Inspektera och kontrollera om det finns synliga skador.
- Kontrollera om det finns lösa delar, bultar och muttrar.

1. Förvara kompostkvarnen utom räckhåll för barn när den inte används. Se till att det inte finns några bensinångor i förvaringsutrymmet. För långtidsförvaring (på vintern), se avsnittet Förvaring i denna bruksanvisning.
2. Smörj lagren på båda sidor av knivtrumman efter var 8:e drifttimme. Torka bort all smuts etc. från smörjniplarna med en ren trasa och applicera maximalt 3 pumpningar av bra universalfett med en handpumpad fettspruta. Överdriven smörjning kan också skada lagren. Kontrollera också regelbundet att lagerkragarnas ställskruvar är åtdragna. Om de är lösa, dra åt dem med Loctite, som kan köpas i alla järnaffärer.
3. När kniven behöver bytas ut eller slipas, se avsnittet BORTTAGNING, SLIPNING OCH ÅTERMONTERING AV KNIVAR.
4. Vid montering av klingan måste avståndet mellan klingan och motklingan kontrolleras och vid behov justeras. Avståndet bör vara 1 mm.
5. För att justera detta avstånd lossar du de tre muttrarna och bultarna som håller motskärat på plats. Motskärat kan skjutas upp eller ner (in eller ut) för att uppnå rätt avståndsställning.
6. Om avståndet mellan motskärat och kniven inte är korrekt inställt blir det för mycket vibrationer vid flisning och klingan kommer att verka slö. Detta bör kontrolleras var 8-10:e drifttimme.

**UNDERHÅLLSPLAN:**

<b>Underhållsarbete</b>	<b>Frekvens</b>
Lösa och saknade skruvar, muttrar och bultar.	Vanligtvis före varje applikation
Skador på alla delar av maskinen	-II-
Bränslenivå	-II-
Bränsletankens täthet	-II-
Rengöring av maskinen	-II-
Oljenivå	-II-
Byt motorolja	Efter de första 5 drifttimmarna, därefter var 25:e drifttimme
Säkerhetsbrytarens funktion	Vanligtvis före varje applikation
Kilbältets åtdragning	-II-
Knivarnas skärpa	-II-
Smörjning av knivtrumman	För varje 25 timmars drift
Rengöring av tändstift	-II-
Rengör motorn utvändigt och kylaren	-II-
Kontrollera däcktrycket	-II-
Rengöring av luftfilter	För varje 20-25 timmars drift

## BORTTAGNING, SLIPNING OCH ÅTERMONTERING AV KNIVAR

### HUR MAN TAR BORT KNIVAR

OBSERVERA! Använd alltid skyddshandskar vid arbete med knivar. Denna maskin är utrustad med två vändbara knivar. När de blir slöa kan knivarna vändas för att använda den andra andra eggen. När den andra eggen är sliten bör knivarna bytas ut. Om ökade vibrationer märks Om vibrationer märks kan det bero på att skäreaggarna är slitna. När det bearbetade materialet kommer ut i långa remsor tyder det på att knivarna är slöa eller slitna.

### BYTE AV MOTSKÄR

Motskåret kan också vändas. När eggen blir sliten kan den roteras - när båda sidorna är slitna måste den bytas ut. Avståndet mellan knivar och motskär ska alltid vara 1 mm.

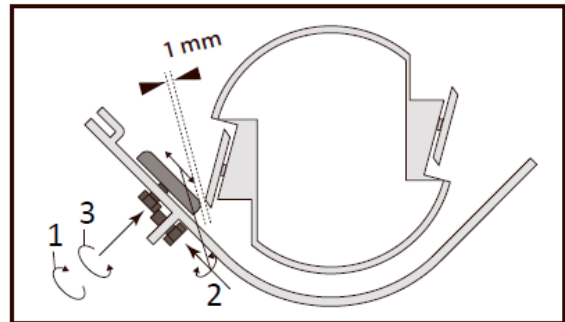
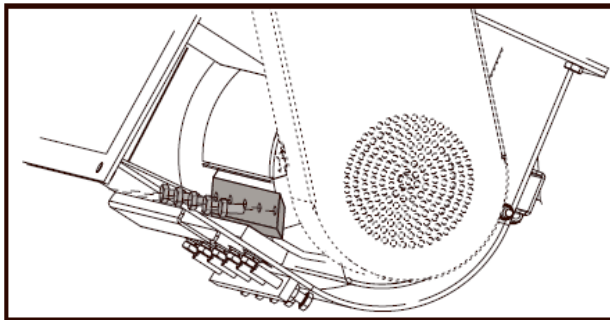

### ATT SLIPA KNIVEN

- Försök aldrig att slipa kompostkvarnens kniv själv.
- Det är mycket viktigt att 45 graders vinkeln bibehålls konsekvent för att säkerställa korrekt funktion.
- Knivar bör tas till en maskinverkstad för korrekt slipning.
- För hög värme under skärpningsprocessen skadar knivarna och försvagar metallen.

## JUSTERING OCH BYTE AV KILREM

### JUSTERING AV KILREM

Remmarna skall kunna skjutas 9-10 mm vid ett lätt tryck enligt bilden nedan. Om så inte är fallet, justera remmarna enligt följande instruktioner.

1. Ta bort remskyddet.
1. Lossa de 4 bultarna till motorplattan.
2. Flytta motorn med de horisontella justeringsbultarna tills rätt spänning enligt nedan har uppnåtts.
3. Dra åt motorbultarna igen.
4. Sätt tillbaka remskyddet.

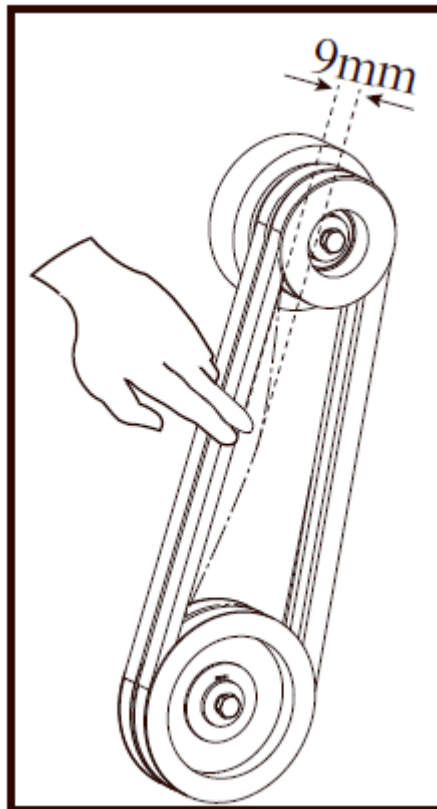

### BYTE AV KILREM

1. För att byta ut bandet, följ instruktionerna ovan för justering av bandet.
2. Lossa motorbultarna, ta bort de gamla remmarna och ersätt dem med nya. Byt alltid ut båda remmarna eftersom de levereras i en matchande uppsättning. Detta är nödvändigt för korrekt drift.
3. Ställ in remspänning och justering enligt anvisningarna ovan.

**OBS: Kontrollera och spänn remmarna efter den första inkörningsperioden, en timmes användning.**

## CENTRIFUGALKOPPLING

Kopplingen på kompostkvarnen är konstruerad för robust och tillförlitlig drift, men det är viktigt att förstå kopplingens begränsningar. En koppling är konstruerad för att säkerställa lastfri start av motorn och "slira" vid kraftig överbelastning av maskinen. Dessa funktioner skyddar motorn från skador som trasiga vevaxlar och startmotorer.

Kopplingen får sin kraft från motorvarvtalet. Ju lägre kopplingsvarvtal och ju högre Ju högre motorvarvtal, desto större vridmoment kan kopplingen överföra till maskinen. Använd inte kopplingen vid mindre än full hastighet.

- Vid motorstart går kompostkvarnens motor utan belastning fram till ca 1.000-1.200 varv/min, då centrifugalkopplingen kopplar in och börjar rotera knivtrumman.
- Det korrekta varvtalet för knivtrumman är 2 400 varv/min +/- 200 varv/min när motorn går på fullt varvtal.
- Gör inga ändringar i motorregulatorinställningen. Reglaget styr den maximala säkra arbetshastigheten och skyddar motorn. Överhettning av motorn är farligt och kan orsaka skador på motorn och andra rörliga delar på maskinen. Kontakta en auktoriserad återförsäljare för justering av motorregulatorn.
- Lär känna maskinens begränsningar och undvik att överbelasta och skada maskinen.
- Överbelasta inte maskinen och försök inte bearbeta material utöver tillverkarens rekommendationer. Detta kan leda till personskador eller skador på maskinen.
- Lär dig hur din maskin låter när den är överbelastad.
- Stoppa maskinen omedelbart om den fastnar på grund av överbelastning eller av någon annan anledning, stoppa maskinen.
- Om en blockerad maskin inte stoppas kan den göra det:
  - Bränn bältet.
  - Förstör kopplingen.
- Endast erfarenhet som operatör kan lära dig hur snabbt grenar kan matas in i maskinen.
- Skador på kopplingen kan bli kostsamma och täcks inte av garantin. Därför är det viktigt att stänga av maskinen om den blockeras.

## UNDERHÅLL AV KOPPLING

Centrifugalkopplingen på denna maskin är permanent smord och behöver varken olja eller fett. Byt ut trumman om den vinglar för mycket efter långvarig användning.

## BORTTAGNING AV KOPPLING

1. Demontera kopplingen från axeln genom att ta bort bultar och brickor.
2. Skjut av kopplingen från axeln.
3. Ta bort kilen från kilroten.

## MONTERING AV EN NY KOPPLING

1. Rengör axeln och ta bort eventuella grader.
2. Applicera smörjmedel på axeln.
3. Placera nyckeln i axelns kilspår.
4. Skjut kopplingen på axeln och säkra den med bult, planbricka och låsbricka.
5. Dra åt de två skruvarna.

## RENGÖRING AV LUFTFILTER

Ett igensatt luftfilter minskar motorns prestanda avsevärt och orsakar motorstörningar. Dessutom förkortar det motorns livslängd!

Ta bort locket till luftfiltret. Ta bort luftfiltret från maskinen. Rengör luftfiltret och droppa några droppar olja på filtret. Sätt tillbaka filtret.

## RENGÖRING AV TÄNDSTIFT

Ta bort tändstiftshatten. Lossa och ta bort tändstiftet. Avlägsna sot och avlagringar med en liten borste. Elektroavståndet bör vara ca 0,5 - 0,7 mm.

## SMÖRJNING AV KNIVTRUMMAN

Smörj knivtrummans lager **på båda sidor** genom smörjnippeln. Även efter varje rengöring!

- Ta bort skärmen.
- Torka av smörjnippeln med en trasa.
- Sätt på smörjsprutan och pumpa in fett.
- Sätt tillbaka skärmen.



## FELSÖKNING

De flesta problem är lätta att åtgärda. Se felsökningstabellen nedan för vanliga problem och deras lösningar. Om problemen inte kan lösas, kontakta din leverantör.



**! VARNING** - Innan det utförs någon form av underhåll eller kontroll ska motorn stängas av i fem minuter så att alla delar kan svalna. Montera av tändstiftskabeln och håll den borta från tändstiftet.

Problem	Möjlig orsak	Lösning
Maskinen fungerar inte korrekt	Knivar är slöa	Slipa eller byt knivar
Trumman drar inte in träet	Trädets diameter är för stor	Ta bort grenar med större diameter än tillåtet
Det bearbetade materialet har inte samma tjocklek	Avståndet mellan knivarna är inte korrekt	Justera avståndet till 1 mm.
Motorn startar inte eller stannar av sig själv	Elektriskt problem med motorn	Kontrollera att motorbrytaren är ON.
	Ingen bensin	Fyll på bensin
	Ingen eller för lite motorolja	Påfyllning av olja
Maskinen fastnar när den är i drift	Grenarnas diameter är för stor	Stäng av motorn och ta bort tändstiftet. Ta bort locket på knivaxeln. Vrid axeln några grader med en skiftnyckel. Blockera axeln med skiftnyckeln.
Motorn startar inte eftersom trumman har fastnat	Trumma eller knivar har trärester eller träbitar som fastnat på dem	Avlägsna materialet från inloppsröret med hjälp av en pinne eller ett verktyg och starta om maskinen. Byt knivarna om det behövs.

Om maskinen inte startar, kontrollera kompressionen i motorn och gnistan från tändstiftet:

Cylinderkompressionen är normal	Tändstiftet är OK	Möjlig orsak	Lösning
JA	JA	Inget bränsle i tanken	Fyll på bränsle i tanken
		Bränslefiltret är smutsigt	Rengör filtret
		Det finns vatten i bränslet	Byt bränsle
		Felaktigt bränsle har använts	Byt bränsle till rätt oktantal
		Förgasaren är smutsig	Kontakta en kvalificerad expert
JA	NEJ	Strömbrytaren är på O	Ställ omkopplaren på I
		Tändstiftet är smutsigt	Rengör tändstiftet
		Tändstiftet är inte korrekt anslutet	Anslut tändstiftet
Ingen kompression	JA	Tändstiftet sitter löst	Dra åt tändstiftet
Motorn går inte		Kolven och dess komponenter är slitna	Sök upp en kvalificerad expert
		Cylindern är repad	Sök upp en kvalificerad expert
		Motorn är kall	Sök upp en kvalificerad expert

## RENGÖRING

Rengör maskin och tillbehör från smuts.

Torka av maskinens skärmar med en fuktig trasa och mild tvål.

Påför ett tunt lager olja på alla obehandlade ytor.

OBSERVERA – Om det används lösningsmedel, aggressiva kemikalier eller slipmedel kommer det att skada maskinens skärmar.

## FÖRVARING

Om maskinen ska förvaras i fler än 30 dagar:

- Låt maskinen svalna.
- Rengör och torka av maskinen.
- Töm tanken och förgasaren helt och undvik att spilla.
- Förvara den torrt, utom räckhåll för barn och övertäckt.



## ÅTERVINNING



Maskinen måste demonteras och delarna sorteras och omhändertas i enlighet med gällande lokala föreskrifter.

Bortskaffa inte maskinen som restavfall. Kontakta de lokala myndigheterna för information om bortskaffandesätt. Undvik förorening av drivmedel: töm ut drivmedlen före bortskaffande!

## EU-FÖRSÄKRAN OM ÖVERENSSTÄMMELSE

<b>EU-FÖRSÄKRAN OM ÖVERENSSTÄMMELSE</b> 	
Översättning av original dansk EU-försäkran om överensstämmelse	
Tillverkare:	P. Lindberg A/S Sdr. Ringvej 1 DK-6600 Vejen Tlf.: +45 70212626 E-mail: salg@p-lindberg.dk CVR: 25903110 www.p-lindberg.dk
Härmed förklara att följande maskin:	<i>Kompostkvarn med dragstång 4,1 kW, 196 cm<sup>3</sup>, knivbredd 150 mm PL art.9068995</i>  <i>Kompostkvarn med dragstång 9 kW, 420 cm<sup>3</sup>, knivbredd 300 mm PL art.9068996</i>
Type / modell:	PL9068995 PL9068996
Överensstämmer med följande direktiv:	2006/42/EEC 2014/30/EEC 2000/14/EC
Tillämpade standarder och normer:	EN ISO 14982:2009 EN ISO 12100:2010
Datum och signatur:	Vejen d. 19-12-2023  P. Lindberg A/S  Morten Trolle Direktör 

Vi förbehåller oss rätten att ändra de tekniska parametrarna och specifikationerna för denna produkt utan föregående meddelande.

DE

# Bedienungsanleitung

(Übersetzung von der original dänischen  
Bedienungsanleitung)



Holzhäcksler - Artikel-Nr. 9068995

**Beschreibung:** Hochleistungshäcksler mit Anhängerdeichsel, verstellbarem Auswurftrichter und Sicherheitsbügel. Verfügt über einen 362 x 326 mm großen Einfülltrichter mit breiten, strapazierfähigen Gummiklappen, die einen Kontakt mit den Messern verhindern, wenn die Maschine in Betrieb ist. Der Häcksler ist mit Seilzugstarter, 2 Keilriemen für bessere Kraftübertragung sowie 2 Messern und 1 Gegenklinge ausgestattet. Wird als Bausatz geliefert.

**Bestimmungsgemäße Verwendung:** Verwenden Sie das Gerät nur wie in der Bedienungsanleitung beschrieben - jede andere Verwendung gilt als unsachgemäß.

## TECHNISCHE DATEN

Motor	4-Takt, 196cc Loncin-Motor
Motordrehzahl	3.600 Upm
Messertrommeldrehzahl	2.400 Upm
Leistung	4,1 kW
Startmethode	Seilzugstarter
Kraftstoff	Benzin
Kraftstofftank Kapazität	3,6 Liter
Motoröl	0,6 Liter W10-30 oder SAE 30
Kapazität	Max. Ø 50 mm – 100 mm Astdurchmesser. Abhängig von der Beschaffenheit des Holzes (Art, frisch/trocken, ggf. mit oder ohne Seitenäste).
Anzahl Messer	2 Messer + 1 Gegenklinge
Länge des Messers	150 mm
Anzahl Riemen	2 Stk.
Räder	145/70-6 Luftreifen
Max. Transportgeschwindigkeit	5 km/h
Abmessungen ohne Zugstange	L1.760 x B513 x H1.105 mm
Gewicht	93kg
Schalldruckpegel LpA	92 dB(A)
Schallleistungspegel LwA	112 dB(A)
Garantierter Schallleistungspegel LwA	115 dB(A)



**Denken Sie vor dem Start daran, das Motoröl einfüllen bzw. zu kontrollieren!  
Die Anhängerdeichsel darf nicht zum Transport auf öffentlichen Straßen verwendet werden!**

## INHALT

TECHNISCHE DATEN .....	1
EINFÜHRUNG .....	3
ALLGEMEINE INFORMATIONEN .....	4
SICHERHEITSHINWEISE .....	5
SICHERHEITSKENNZEICHEN: .....	5
AUSBILDUNG .....	10
VORBEREITUNG .....	10
BETRIEB .....	11
ABSCHLEPPEN .....	13
WARTUNG UND LAGERUNG .....	13
BEDIENERZONE .....	15
GERÄTEÜBERSICHT .....	16
MONTAGEANLEITUNG .....	19
GEBRAUCHSANWEISUNG .....	23
KRAFTSTOFF UND ÖL .....	23
KONTROLLE UND NACHFÜLLEN VON ÖL .....	23
VERFAHREN ZUR ÖLKONTROLLE .....	23
KRAFTSTOFF .....	23
KRAFTSTOFF EINFÜLLEN .....	23
START UND STOP .....	24
BETRIEB .....	25
HÄCKSELN .....	26
BESEITIGUNG DER VERSTOPFUNG .....	27
WARTUNG .....	28
WARTUNGSPLAN: .....	29
AUSBAU, SCHÄRFEN UND WIEDEREINBAU VON MESSERN .....	30
EINSTELLUNG UND AUSTAUSCH DES KEILRIEMENS .....	31
FLIEHKRAFTKUPPLUNG .....	32
KUPPLUNGSWARTUNG .....	33
LUFTFILTERREINIGUNG .....	33
ZÜNDKERZENREINIGUNG .....	33
SCHMIERUNG DER MESSERTROMMEL .....	34
FEHLERSUCHE .....	35
REINIGUNG .....	37
LAGERUNG .....	37
ENTSORGUNG .....	37
EU-KONFORMITÄTSERKLÄRUNG .....	38

## EINFÜHRUNG

Dieses Benutzerhandbuch enthält eine Beschreibung der Maschine und die notwendigen Anweisungen für eine sichere und korrekte Verwendung sowie Anweisungen für die tägliche und regelmäßige Wartung der Maschine.

Das Benutzerhandbuch stellt abschließend keine Vollständigkeit der Auflistung aller möglicher Gefahrensituationen dar. Die Maschine darf nur von Personen benutzt werden, die über die erforderlichen Fähigkeiten verfügen und die Gebrauchsanweisung gelesen und verstanden haben.



Es liegt in der Verantwortung des Arbeitgebers (des Eigentümers der Maschine), sicherzustellen, dass alle Personen, die die Maschine bedienen, warten, instand halten oder reparieren, die Betriebsanleitung gelesen und verstanden haben.

Es wird empfohlen, nur Originalersatzteile und -zubehör zu verwenden. Die Verwendung von Nicht-Originalteilen kann gefährlich sein und die Lebensdauer und Leistung der Maschine verringern. Außerdem kann dies zum Erlöschen der Garantie führen.

Die Garantie erlischt bei Schäden, die durch Nichtbeachtung der Anweisungen, unbefugte Benutzung der Maschine oder Veränderungen an der Maschine verursacht werden.

Bei Unklarheiten über die Auslegung der Gebrauchsanweisung wenden Sie sich bitte an den Lieferanten.

## ALLGEMEINE INFORMATIONEN

Das Benutzerhandbuch ist wichtig für den sicheren Betrieb dieser Maschine und muss immer bei der Maschine aufbewahrt werden und sollte die Maschine bei Verleih oder Wiederverkauf begleiten. **LESEN, VERSTEHEN UND BEFOLGEN** Sie die Anweisungen im Benutzerhandbuch, bevor Sie das Gerät benutzen.

Die Abbildungen im Benutzerhandbuch dienen nur zur Orientierung und können in einigen Fällen vom gelieferten Produkt abweichen.

Dieses Benutzerhandbuch wurde in Übereinstimmung mit der Maschinenrichtlinie 2006/42/EG und den einschlägigen technischen Normen erstellt.

Die Maschine ist mit Sicherheitsetiketten ausgestattet, die gewartet und ersetzt werden müssen, wenn sie nicht mehr lesbar sind.



Dieses Symbol zusammen mit den Worten: **GEFAHR, ACHTUNG, WARNUNG** wird in der Bedienungsanleitung verwendet, um auf die Sicherheit und den Betrieb der Maschine hinzuweisen. Es ist wichtig, alle Hinweise zu befolgen.

**GEFAHR** - weist auf eine sehr gefährliche Situation hin, die, wenn sie nicht vermieden wird, zum Tod oder zu schweren Verletzungen führen wird.

**WARNUNG** - weist auf eine potenziell gefährliche Situation hin, die, wenn sie nicht vermieden wird, zum Tod oder zu schweren Verletzungen führen KANN.

**ACHTUNG** - weist auf eine potenziell gefährliche Situation hin, die, wenn sie nicht vermieden wird, zu leichten oder mittelschweren Verletzungen führen KANN.

## SICHERHEITSHINWEISE



**WARNUNG** - Lesen Sie unbedingt das Handbuch und die Sicherheitshinweise, bevor Sie das Gerät benutzen. Machen Sie sich mit der Maschine und den Betriebs- und Wartungsanweisungen vertraut, um eine gute Leistung und einen sicheren Gebrauch der Maschine zu gewährleisten.



**WARNUNG** - Die Maschine darf nur als Häcksler verwendet werden und darf nur von Personen benutzt werden, die in der Benutzung der Maschine geschult sind und die Bedienungsanleitung gelesen und verstanden haben. Verwenden Sie nur Original-Ersatzteile.

### SICHERHEITSKENNZEICHEN:

Die Maschine ist mit den folgenden Sicherheitsschildern versehen:

**! DANGER !**

- Read and understand the operator's manual before starting and using unit.
- Keep all shields and guards in place and securely attached.
- Keep hands, feet, face, clothing and long hair out of infeed bin, and discharge chute while the engine is running. Rotating cutting blades inside these openings can cause serious personal injury. Material being processed may bounce back from inlet openings or be thrown from the discharge chute. Long hair or loose clothing may be pulled or sucked into the inlet openings.
- If the chipper jams or becomes clogged, immediately shut off the engine and wait for all moving parts to come to a complete stop before clearing.
- If engine stalls because of a jam, move throttle control lever to stop position or shut off rocker to "0" if equipped before clearing.
- Do not install, remove, adjust, or service the discharge screen or any other part while the engine is running. Blade contact can occur.
- Do not operate on uneven ground where unit is unstable.
- To avoid a fire hazard, keep leaves, grass, and other combustible materials away from hot engine and muffler.
- Keep children and others away from area of operation.
- Wear approved safety glasses, gloves and ear protection.
- Do not operate on pavement, gravel or other hard surfaces since objects can ricochet and cause injury.

**! WARNING !**

**DO NOT place wood or branches over 5-10 cm in diameter into the infeed bin. The blades may get stuck or jammed.**

**5-10 cm**

Übersetzung:

### GEFAHR

- Lesen Sie die Bedienungsanleitung, bevor Sie die Maschine in Betrieb nehmen und benutzen.
- Sorgen Sie dafür, dass alle Abdeckungen und Schutzvorrichtungen angebracht und sicher befestigt sind.
- Halten Sie bei laufendem Motor Hände, Füße, Kleidung und lange Haare aus dem Einfüll- und Auswurftrichter fern. Rotierende Klingen in diesen Öffnungen können schwere Verletzungen verursachen. Das zu verarbeitende Material kann durch die Einfüllöffnung zurückprallen oder aus dem Auswurftrichter geschleudert werden. Lange Haare und lose Kleidung können in die Einfüllöffnung gezogen oder gesaugt werden.

- Wenn sich der Holzhäcksler verkeilt oder verstopft wird, schalten Sie die Maschine sofort aus und warten Sie, bis die beweglichen Teile zum Stillstand gekommen sind, bevor Sie die Verstopfung beseitigen.
- Wenn der Motor aufgrund einer Blockierung abstirbt, bewegen Sie den Gashebel in die Stoppstellung oder stellen Sie den Aus-Schalter auf 0, bevor Sie die Blockierung beseitigen.
- Montieren, entfernen, justieren oder warten Sie den Auswurftrichter oder andere Teile nicht, während der Motor läuft. Sie könnten mit den Messern in Berührung kommen.
- Verwenden Sie das Gerät nicht auf unebenem Boden, wo es instabil ist.
- Um die Gefahr eines Brandes zu vermeiden, halten Sie Laub, Gras und andere brennbare Materialien vom heißen Motor und Schalldämpfer fern.
- Halten Sie Kinder und andere Personen vom Arbeitsbereich fern.
- Tragen Sie eine zugelassene Schutzbrille, Handschuhe und einen Gehörschutz.
- Nicht auf Fliesen, Kies oder anderen harten Oberflächen verwenden, da das Material abprallen und Schäden verursachen kann.

## WARNUNG

Legen Sie kein Holz oder Äste mit einem Durchmesser von mehr als 5-10 cm in den Trichter. Die Klingen können stecken bleiben oder blockieren.



Übersetzung:

## GEFAHR

- Handschuhe tragen
- Tragen Sie einen Augenschutz
- Tragen Sie einen Gehörschutz
- Lesen Sie die Gebrauchsanweisung
- Rauchen verboten
- Schneiden von Teilen
- Rotierende Teile
- Unbefugte Personen auf Abstand halten



Warnung vor Schnittverletzungen!



Rotierende Teile nicht berühren!



Warnung vor herausgeschleuderten Teilen



Halten Sie den Sicherheitsabstand ein!



Greifen Sie nicht in Öffnungen, Einfülltrichter oder Auswerfer, wenn die Maschine in Betrieb ist.

Halten Sie unbefugte Personen und Haustiere fern.

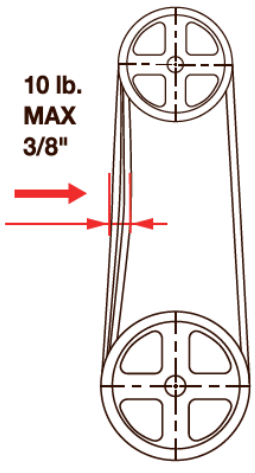

**10 lb. MAX 3/8"**

**Check belt tension before operating chipper. Belt deflection should be less than 3/8" when 10 lbs. of pressure is applied to the belt. The belt will relax after the first 1-2 hours of use. You must re-check and adjust accordingly or the belts will begin to slip and wear. For best performance check for proper belt tension every 20 hours of use.**

**REPLACEMENT BELTS**

Übersetzung:  
Auswechseln von Keilriemen

Prüfen Sie die Spannung der Riemen, bevor Sie den Häcksler benutzen. Die Riemen dürfen nur maximal 9 mm bei einem Druck von 4,5 kg heruntergedrückt werden. Die Riemen werden nach den ersten 1-2 Betriebsstunden nachgeben. Die Riemen müssen überprüft und entsprechend eingestellt werden, da die Riemen sonst zu rutschen beginnen und verschleifen. Um die beste Leistung zu erzielen, sollten Sie alle 20 Betriebsstunden prüfen, ob die Riemen richtig gespannt sind.

**⚠ WARNING: EMERGENCY STOP**

**Make sure the emergency stop wire is connected correctly. Failure to do so may result in serious injury or death.**

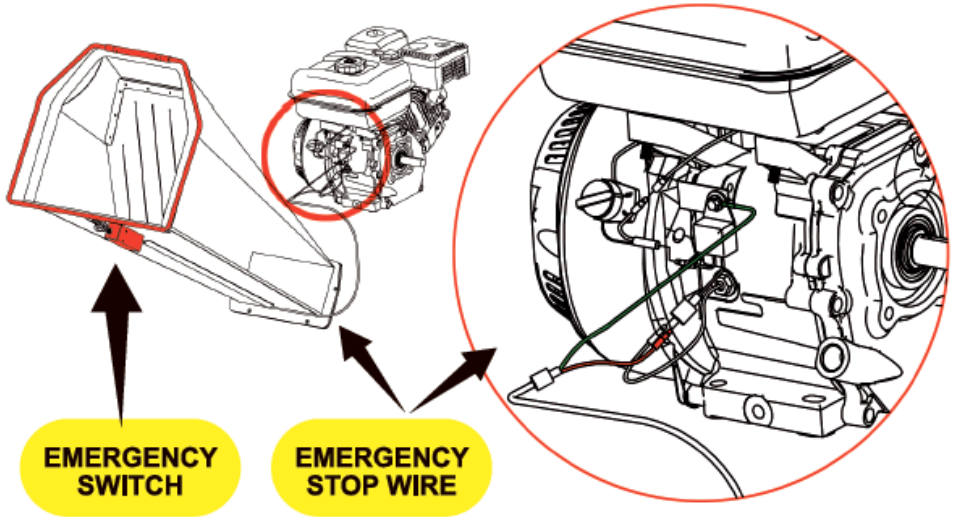

**EMERGENCY SWITCH**      **EMERGENCY STOP WIRE**

Übersetzung:  
WARNUNG: NOT-AUS

Vergewissern Sie sich, dass das Not-Aus-Kabel richtig angeschlossen ist! Andernfalls kann dies zu schweren Verletzungen oder zum Tod führen.  
"NOT-AUS-SCHALTER" "NOT-AUS-KABEL"

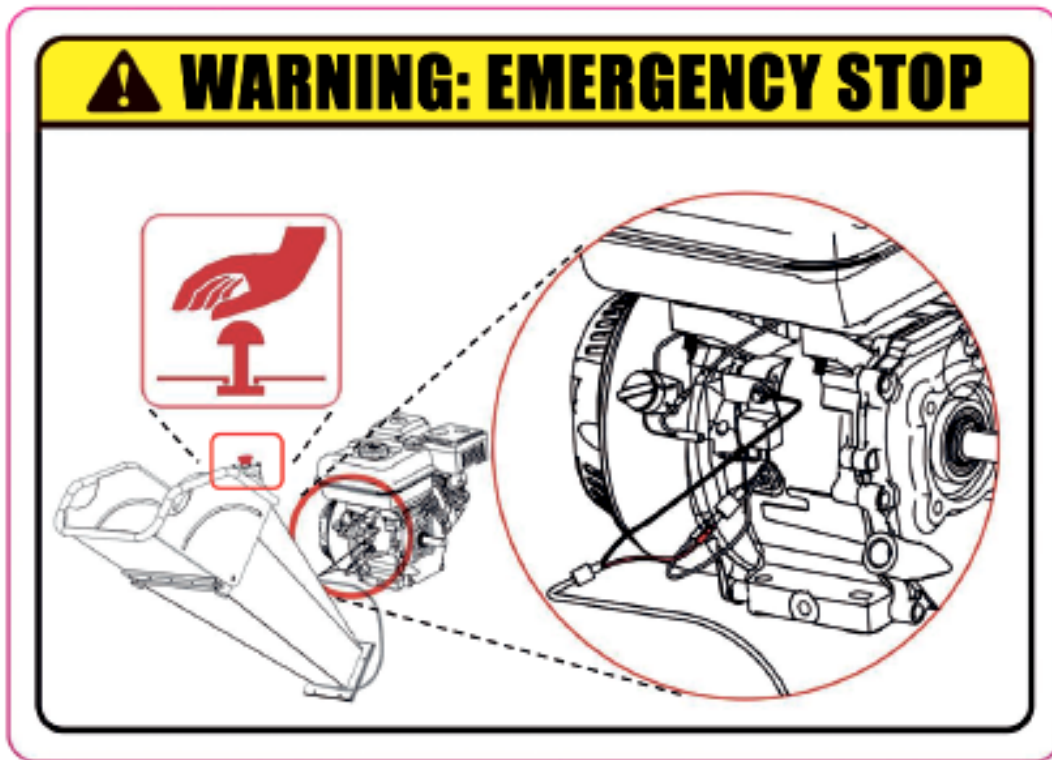

Übersetzung:  
WARNUNG: NOT-AUS

## AUSBILDUNG

- Lesen Sie diese Bedienungsanleitung vor dem Zusammenbau des Geräts sorgfältig durch.
- Lesen, verstehen und befolgen Sie alle Anweisungen auf der Maschine, bevor Sie sie benutzen. Machen Sie sich mit den Bedienelementen und der korrekten Verwendung der Maschine vertraut, bevor Sie sie in Betrieb nehmen. Bewahren Sie dieses Handbuch zum späteren Nachschlagen und für die Bestellung von Ersatzteilen auf.
- Erlauben Sie Kindern niemals, das Gerät zu bedienen. Bedienen Sie das Gerät niemals ohne entsprechende Einweisung. Nur verantwortungsbewusste Personen, die mit diesen Regeln für den sicheren Betrieb vertraut sind, sollten befugt sein, dieses Gerät zu benutzen.
- Halten Sie den Arbeitsbereich von allen Personen frei, insbesondere von kleinen Kindern und Haustieren. Stellen Sie den Motor ab, wenn sich Personen in der Nähe des Geräts aufhalten. Halten Sie den Arbeitsbereich sauber und frei von Ästen und Hindernissen, die ein Stolpern oder einen Sturz verursachen könnten.
- Denken Sie daran, dass der Betreiber oder Benutzer für Unfälle oder Gefahren für andere Personen, ihr Eigentum und sich selbst verantwortlich ist.
- Der Häcksler ist ein leistungsfähiges Werkzeug, kein Spielzeug. Seien Sie immer äußerst vorsichtig. Die Maschine ist für das Zerkleinern von Holz bestimmt. Verwenden Sie es nicht für andere Zwecke.
- In Situationen, die nicht in diesem Handbuch beschrieben sind, sollten Sie Vorsicht walten lassen und ein gutes Urteilsvermögen besitzen.

## VORBEREITUNG

- Überprüfen Sie den Bereich, in dem das Gerät verwendet werden soll, und entfernen Sie alle Fremdkörper.
- Benutzen Sie die Maschine nicht ohne angemessene Schutzausrüstung und Schutzbrille. Tragen Sie während des Betriebs und bei der Durchführung von Einstellungen oder Reparaturen immer eine Schutzbrille, um Ihre Augen vor Fremdkörpern zu schützen, die aus der Maschine geschleudert werden können. Vergewissern Sie sich, dass Ihre Brille richtig sitzt.
- Vermeiden Sie locker sitzende Kleidung und tragen Sie Schutzschuhe, damit Sie auf rutschigem Untergrund eine bessere Bodenhaftung haben. Empfohlen werden ein Hemd und eine Hose, die Arme und Beine bedecken, sowie Stahlkappenstiefel. Tragen Sie Ihr Haar oberhalb der Schultern. Tragen Sie keine weite Kleidung oder Schmuck, der sich in beweglichen Teilen verfangen könnte. Bedienen Sie das Gerät niemals mit bloßen Füßen, Sandalen oder Turnschuhen. Tragen Sie Handschuhe, wenn Sie Material in den Trichter des Häckslers einfüllen. Achten Sie auf den richtigen Sitz der Handschuhe.



### WARNUNG

Benzin ist leicht entzündlich und die Dämpfe sind explosiv. Treffen Sie die folgenden Vorsichtsmaßnahmen.

- Lagern Sie Kraftstoff und Öl in zugelassenen Behältern.

- Von Hitze und offenen Flammen fernhalten und außerhalb der Reichweite von Kindern aufbewahren.
- Tanken Sie nur im Freien und rauchen Sie nicht beim Tanken.
- Prüfen und tanken Sie vor dem Anlassen des Motors. Niemals den Tankdeckel abnehmen oder Kraftstoff nachfüllen, wenn der Motor läuft oder heiß ist. Lassen Sie den Motor vor dem Tanken abkühlen.
- Wenn Kraftstoff verschüttet wird, versuchen Sie nicht, den Motor zu starten, sondern entfernen Sie die Maschine aus dem Bereich und vermeiden Sie jede Zündquelle, bis sich die Kraftstoffdämpfe verflüchtigt haben.
- Bringen Sie alle Kraftstofftank- und Kanisterdeckel wieder fest an.
- Lagern Sie das Gerät oder den Kraftstoffbehälter niemals an Orten mit offener Flamme oder Funkenflug, wie z. B. in einem Gas-Wassererhitzer, Heizlüfter, Wäschetrockner oder Ofen.
- Um die Brandgefahr zu verringern, halten Sie den Motor und den Schalldämpfer frei von Schmutz. Wischen Sie eventuell verschüttetes Öl und Benzin auf. Lassen Sie die Maschine mindestens 5 Minuten abkühlen, bevor Sie sie abstellen.
- Versuchen Sie niemals, bei laufendem Motor irgendwelche Einstellungen vorzunehmen.

## BETRIEB

- Stecken Sie niemals Hände, Füße oder andere Körperteile in den Auswurfschacht des Häckslers, die Auswurföffnung oder in der Nähe oder unter einem beweglichen Teil, während der Motor läuft. Halten Sie immer Abstand zur der Auswurföffnung. Wenn es notwendig ist, Material in den Auswurfschacht zu schieben, verwenden Sie einen Stock mit kleinem Durchmesser, NICHT IHRE HÄNDE.
- Halten Sie Ihr Gesicht und Ihren Körper von der Rutsche des Häckslers fern, um ein versehentliches Zurückschlagen von Material zu vermeiden.
- Betreiben Sie das Gerät nur auf einer ebenen Fläche. Benutzen Sie Ihr Gerät niemals auf einer rutschigen, nassen, schlammigen oder vereisten Oberfläche.
- Achten Sie auf versteckte Gefahren und den Verkehr. Erlauben Sie Personen nicht, auf der Maschine zu sitzen.
- Wenn das Schneidwerk auf einen Fremdkörper trifft oder wenn die Maschine ungewöhnliche Geräusche oder Vibrationen macht, stellen Sie den Motor sofort ab und gehen Sie wie folgt vor:
- Entfernen Sie das/die Zündkerzenkabel und warten Sie, bis alle beweglichen Teile zum Stillstand gekommen sind.
  - o Prüfen Sie auf Schäden
  - o Reparieren oder ersetzen Sie beschädigte Teile, bevor Sie die Maschine wieder in Betrieb nehmen.
- Seien Sie vorsichtig, damit Sie nicht ausrutschen oder stürzen.
- Wenn die Maschine anfängt, ungewöhnlich zu vibrieren, stellen Sie den Motor sofort ab, warten Sie, bis alle beweglichen Teile zum Stillstand gekommen sind, und untersuchen Sie die Ursache. Vibrationen sind in der Regel ein Warnzeichen für eine Störung.
- Stellen Sie den Motor ab, wenn Sie die Betriebsposition verlassen und wenn Sie Reparaturen, Einstellungen und Inspektionen vornehmen. HALTEN SIE IMMER EINEN GEWISSEN ABSTAND ZUM AUSWURFSCHACHT.

- Treffen Sie alle vom Lieferanten empfohlenen Vorsichtsmaßnahmen, wenn Sie die Maschine unbeaufsichtigt lassen. Drücken Sie die Not-Aus-Taste.
- Stellen Sie vor dem Reinigen, Reparieren oder Warten den Motor ab und vergewissern Sie sich, dass die Messertrommel und andere bewegliche Teile vollständig zum Stillstand gekommen sind. Ziehen Sie das Zündkerzenkabel ab und halten Sie das Kabel von der Zündkerze fern, um ein versehentliches Starten zu verhindern.
- Benutzen Sie dieses Gerät niemals in einem geschlossenen Raum, da die Abgase des Motors Kohlenmonoxid enthalten, ein geruchloses, geschmackloses und tödlich giftiges Gas.
- Vergewissern Sie sich, dass alle Schutzvorrichtungen und Sicherheitseinrichtungen vorhanden sind und ordnungsgemäß funktionieren. Nehmen Sie die Maschine nicht in Betrieb, wenn nicht alle Schutzvorrichtungen vorhanden sind.
- Verwenden Sie das Gerät nicht, wenn der Einfülltrichter entfernt wurde.
- Der Schalldämpfer und der Motor werden heiß und können schwere Verbrennungen verursachen. Berühren Sie sie nicht.
- Halten Sie Kinder und Haustiere fern.
  - o Tragische Unfälle können sich ereignen, wenn der Betreiber nicht auf die Anwesenheit von Kleinkindern achtet.
  - o Halten Sie Kinder vom Arbeitsbereich fern und lassen Sie diese beaufsichtigen von einem verantwortlichen Erwachsenen, der nicht der Bediener ist.
  - o Seien Sie wachsam und schalten Sie das Gerät aus, wenn sich ein Kind nähert.
  - o Erlauben Sie Kindern niemals, den Häcksler zu bedienen.
- Überlasten Sie die Maschine nicht. Zerspanen Sie kein Material, das die Maschinenkapazität überschreitet. Dies kann zu Verletzungen oder Schäden an der Maschine führen.
- Verwenden Sie die Maschine niemals bei hohen Transportgeschwindigkeiten oder auf hartem oder rutschigem Untergrund.
- Lassen Sie niemals Unbeteiligte in die Nähe der Maschine, wenn diese in Betrieb ist.
- Verwenden Sie nur Zubehör, das vom Hersteller für dieses Gerät zugelassen ist. Lesen, verstehen und befolgen Sie alle Anweisungen, die mit dem zugelassenen Zubehör geliefert werden.
- Verwenden Sie das Gerät nur bei Tageslicht. Verwenden Sie das Gerät nicht bei Nacht oder in dunklen Bereichen, in denen die Sicht eingeschränkt sein kann.
- Seien Sie äußerst vorsichtig, wenn Sie die Maschine rückwärts fahren oder zu sich heranziehen. Bewegen Sie die Maschine NIEMALS, während sie läuft.
- Nehmen Sie keine Änderungen an der Einstellung des Motorreglers vor. Der Regler steuert die maximale sichere Betriebsgeschwindigkeit und schützt den Motor. Eine Überhitzung des Motors ist gefährlich und führt zu Schäden am Motor und anderen beweglichen Teilen der Maschine.
- Starten Sie den Motor gemäß den Anweisungen des Herstellers. Halten Sie Hände und Füße von den Ansaug- und Ausstoßbereichen fern.
- Heben oder tragen Sie die Maschine niemals bei laufendem Motor.
- Bedienen Sie die Maschine nicht, wenn Sie unter dem Einfluss von Alkohol, Drogen oder Medikamenten stehen. Ein klarer Kopf ist für die Sicherheit unerlässlich.
- Erlauben Sie niemandem, der nicht wachsam ist, diese Maschine zu bedienen.
- Bei der Zuführung von Material in dieses Gerät muss mit äußerster Vorsicht vorgegangen werden, um sicherzustellen, dass keine Metallstücke, Steine oder andere Fremdkörper eingeführt werden. Dies kann zu Verletzungen oder Schäden an der Maschine führen.

- Halten Sie den Auslassbereich frei von Menschen, Tieren, Gebäuden, Glas oder anderen Dingen, die den Auslass blockieren und Verletzungen oder Schäden verursachen könnten. Auch Wind kann die Richtung des Ausflusses ändern, seien Sie also vorsichtig.
- Achten Sie darauf, dass sich das verarbeitete Material nicht im Auswurfbereich ansammelt, da dies eine ordnungsgemäße Entleerung verhindert und zu Rückstößen aus dem Auswurfschacht des Häckslers führen kann.
- Achten Sie darauf, dass kein Teil des Motors, insbesondere der Bereich um die Kühlrippen und den Schalldämpfer, mit verarbeitetem Material, Laub, Öl, Fett oder anderen brennbaren Materialien verstopft wird,
- Lassen Sie den Motor nicht laufen, wenn der Luftfilter oder die Vergaser-Lufteinlassabdeckung entfernt wurde, es sei denn, er wird eingestellt. Das Entfernen dieser Teile kann eine Brandgefahr darstellen.

## ABSCHLEPPEN

- DIESE MASCHINE DARF NICHT AUF ÖFFENTLICHEN STRASSEN ABGESCHLEPPT WERDEN.
- Vergewissern Sie sich vor dem Abschleppen, dass der Häcksler korrekt und sicher am Zugfahrzeug befestigt ist und dass die Sicherheitsketten angelegt sind. Lassen Sie die Ketten locker, damit sie sich drehen können.
- Erlauben Sie niemandem, auf dem Häcksler zu sitzen oder zu fahren. Dies kann zu schweren Verletzungen führen.
- Achten Sie auf versteckte Gefahren oder den Verkehr. Fahren Sie nicht mit Beifahrern.
- Fahren Sie niemals mit irgendwelchen Lasten oder Holz auf dem Häcksler. Diese können herunterfallen und eine Gefahr für nachfolgende Fahrzeuge darstellen.
- Rechnen Sie beim Abbiegen, Einparken, Überqueren von Kreuzungen und in allen Fahrsituationen mit Überlänge.
- Seien Sie beim Rückwärtsfahren vorsichtig. Der Häcksler kann sich leicht zu weit auf die Seite drehen.
- Passen Sie Ihre Abschleppgeschwindigkeit an das Gelände und die Bedingungen an. Überschreiten Sie beim Abschleppen nicht 5 km/h.
- Da der Häcksler nicht gefedert ist, neigt er dazu, auf unebenen Straßen stärker zu wackeln. Seien Sie daher besonders vorsichtig, wenn Sie ihn über unebenes oder unwegsames Gelände, einschließlich Bahnübergängen, schleppen.

## WARTUNG UND LAGERUNG

- Halten Sie Ihre Maschine, Ihre Werkzeuge und Ihr Zubehör in einem sicheren Zustand.
- Überprüfen Sie die Motorbefestigungsschrauben und andere Teile vor jedem Gebrauch auf festen Sitz.
- Verwenden Sie den Häcksler niemals, wenn dieser sich in einem schlechten Zustand befindet oder repariert werden muss. Vergewissern Sie sich, dass sich alle Schutzvorrichtungen in der richtigen Position befinden. Diese Sicherheitsvorrichtungen dienen dem Schutz des Benutzers.

- Lagern Sie die Maschine niemals mit Kraftstoff im Tank in einem Gebäude, in dem sich Zündquellen wie Warmwasser- und Raumheizungen, Wäschetrockner und dergleichen befinden. Lassen Sie den Motor abkühlen, bevor Sie ihn in einem geschlossenen Raum lagern.
- Wenn das Gerät über einen längeren Zeitraum gelagert werden soll, lesen Sie bitte in der Bedienungsanleitung nach, was zu beachten ist.
- Wenn Sie den Kraftstofftank leeren müssen, tun Sie dies im Freien.
- Wenn es notwendig wird, Verstopfungen im Einfüll- oder Auslauftrichter zu beseitigen oder die Maschine zu inspizieren oder zu reparieren, bei denen bewegliche Teile mit dem Körper oder der Kleidung des Benutzers in Berührung kommen können, schalten Sie die Maschine aus und warten Sie, bis die beweglichen Teile vollständig zum Stillstand gekommen sind, ziehen Sie die Zündkerzenkabel ab und lassen Sie den Motor abkühlen, bevor Sie versuchen, Verstopfungen zu beseitigen, zu inspizieren oder zu reparieren.
- Überprüfen Sie die Befestigungsschrauben des Messers vor jedem Gebrauch, um sicherzustellen, dass sie fest angezogen sind. Untersuchen Sie das Messer auch visuell auf Verschleiß oder Schäden. Ersetzen Sie die Klinge durch Teile, die den Spezifikationen der Erstausrüstung entsprechen.
- Prüfen Sie vor jedem Einsatz die Messer auf ihre Schärfe und die Schrauben, mit denen sie an der Trommel befestigt sind, auf der Trommel.
- Ersetzen Sie die Sicherungsmuttern, mit denen das Messer befestigt ist, jedes Mal, wenn Sie das Messer austauschen.
- Überprüfen Sie den Abstand zwischen dem Messer und dem Gegenmesser bei jedem Schärfen oder Auswechseln des Messers.
- Nehmen Sie niemals Änderungen an den Sicherheitseinrichtungen vor. Prüfen Sie regelmäßig, ob sie ordnungsgemäß funktionieren.
- Überprüfen Sie die Riemen bei jedem Einsatz der Maschine. Achten Sie auf Beschädigungen, abgenutzte Stellen oder Risse. Verwenden Sie die Maschine nicht, wenn Sie Fehler oder Mängel feststellen.

## BEDIENERZONE

- Der Häcksler darf nur von der Bedienerzone aus bedient werden.
- Vergewissern Sie sich, dass Sie wissen, wie Sie die Maschine ausschalten können. *Dies ist besonders in Notsituationen wichtig!*
- Bewegen Sie den Häcksler niemals und lassen Sie ihn niemals unbeaufsichtigt, wenn der Motor läuft.
- Befolgen Sie die Anweisungen in der Bedienungsanleitung für die Wartung und Reparatur des Motors.

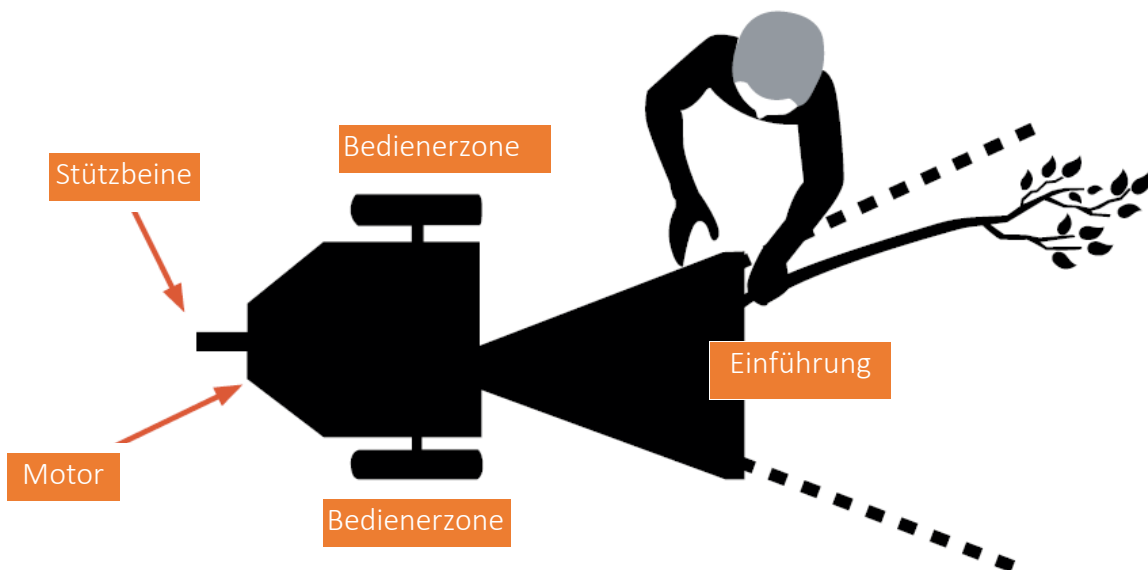

### GEFAHR

Dieses Gerät ist mit einem Verbrennungsmotor ausgestattet und darf nicht verwendet werden in oder in der Nähe von unkultivierten Wald-, Busch- oder Grasflächen, es sei denn, die Auspuffanlage des Motors ist mit einem Funkenfänger ausgestattet, entsprechend aktuellen Vorschriften. Wenn ein Funkenfänger verwendet wird, muss der Betreiber ihn warten und sicherstellen, dass dieser funktionsfähig ist.

BEWAHREN SIE DIESE ANLEITUNG ZUM SPÄTEREN NACHSCHLAGEN AUF!

## GERÄTEÜBERSICHT

(Bei den Fotos handelt es sich um Beispielfotos, das jeweilige Produkt kann abweichen).



1. Gashebel, hier in der niedrigsten Position.
2. Choker, hier geschlossen/ohne Choker.
3. Benzinhahn, hier offen.
4. Zugstarter.

## Öleinfüllöffnung



1	Ein-/Aus-Schalter
2	Öldeckel/-stab
<p>Achtung! Bei erneuter Inbetriebnahme werden 0,6 Liter W10/30 oder SAE 30 Motoröl eingefüllt. Danach wird bis zum Rand des Lochs aufgefüllt.</p>	



1	Auswurfkanal	2	Einfülltrichter mit Griff
3	Sicherheitsbügel	4	Häckselöffnung (hier vom Gummischutz bedeckt)



1	Benzintank/-deckel
2	Luftfilter
3	Vergaser

## Gegenklinge



Kontrollieren Sie, ob das Messer und die Gegenklinge im richtigen Abstand zueinander sitzen – sie müssen so nahe wie möglich beieinander liegen, ohne sich zu berühren.



Falls es notwendig ist, den Abstand zwischen Klinge und Gegenklinge einzustellen, wird der Holzhäcksler auf die Seite gelegt. Die drei Bolzen, mit denen die Gegenklinge (1) befestigt ist, werden gelöst.

Danach wird der Abstand mithilfe der drei Stellbolzen (2) eingestellt.

## MONTAGEANLEITUNG

(Bei den Fotos handelt es sich um Beispielfotos, das jeweilige Produkt kann abweichen).



### ACHTUNG

Einige der Komponenten wiegen über 20 kg. Daher werden für die Montage mindestens zwei Personen benötigt! Montage nur bei ausgeschaltetem Motor!

	<p>Öffnen Sie den Karton und nehmen Sie alle Teile heraus.</p>
	<p>Kontrollieren Sie, ob die Lieferung komplett ist.</p> <p>Die Lieferung beinhaltet:</p> <ul style="list-style-type: none"> <li>Hauptmaschine</li> <li>Trichter</li> <li>Verlängerungselement für Trichter</li> <li>Sicherheitsbügel</li> <li>Auswurfrohr</li> <li>Radachse mit Rad</li> <li>Stützfuß</li> <li>Zugstange und Anhängervorrichtung</li> <li>Werkzeug</li> <li>Handbuch</li> </ul>
	<p>Entfernen Sie den ersten Radsplint und nehmen Sie das eine Rad von der Achse.</p>

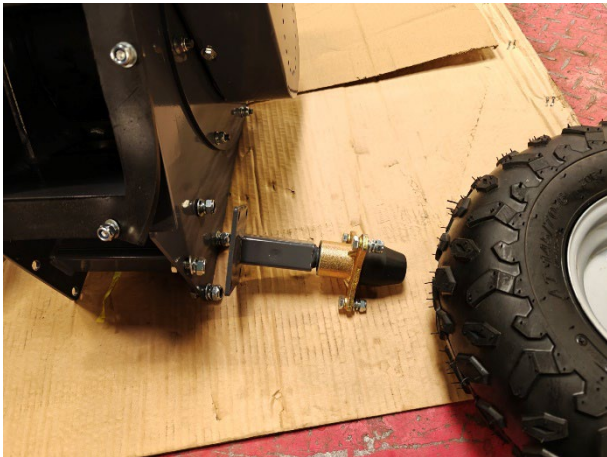

Befestigen Sie die Radachse mit den 4 Schrauben am Rahmen.

Befestigen Sie anschließend das Rad an der Achse.



**Eingangstrichter:**

Bringen Sie den Eingangstrichter so am Messeraufnahme an, dass die Montagelöcher die Löcher am Trichter überlappen. Mit Schrauben, Unterlegscheiben und Muttern montieren.

**Achtung: Schnittgefahr!**

Das Gerät kann nun so umgelegt werden, dass es auf dem Trichter liegt. Legen Sie evtl. ein Stück Pappe oder Ähnliches unter den Trichter, um Kratzer im Lack zu vermeiden.

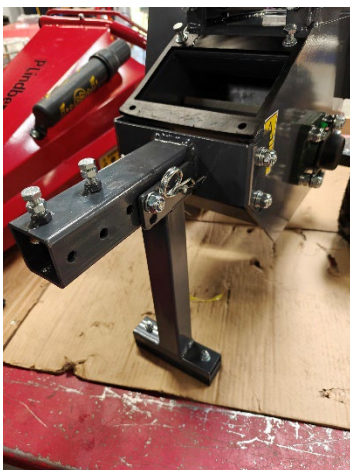

Kippen Sie die Messeraufnahme etwas nach hinten und montieren Sie den Stützfuß mit M10x35-Schrauben, Unterlegscheiben und M10-Muttern. Sorgen Sie dafür, dass er richtig herum wendet.

Gummistützfuß montieren.

Montieren Sie anschließend die Zugstange im Vierkantprofilrohr.

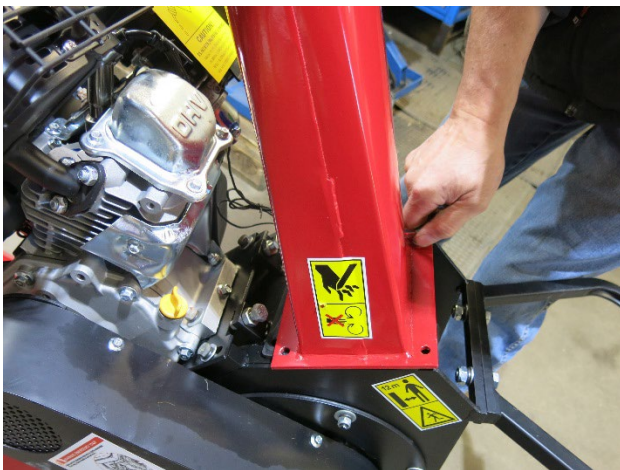

Wir empfehlen, dass dieser Arbeitsschritt von zwei Personen durchgeführt wird. Eine Person hält das Rohr, während die andere Person schraubt!

Bringen Sie das Auswurfrohr so an der Messeraufnahme an, dass die Montagelöcher die Löcher am Auswurfrohr überlappen. Mit Schrauben, Unterlegscheiben und Muttern befestigen.

Beachten Sie, dass die Maschine hier mit einem anderen Stützfußtyp gezeigt wird.



Danach wird die Rutsche/das Verlängerungselement für den Trichter mit fünf Schrauben befestigt. Verwenden Sie die beiden langen Schrauben an der Außenseite! Achten Sie darauf, dass Bolzen und Schrauben nicht in den Trichter fallen!



Montieren Sie den Sicherheitsbügel. Befestigt wird er mit den beiden Splints.



Montieren Sie die Zugstange mithilfe von 4 Schrauben, Unterlegscheiben und Muttern am Holzhäcksler.

Falls der Anhängergriff bei der Lieferung nicht montiert ist, wird dieser aufgesetzt und mit Bolzen befestigt.

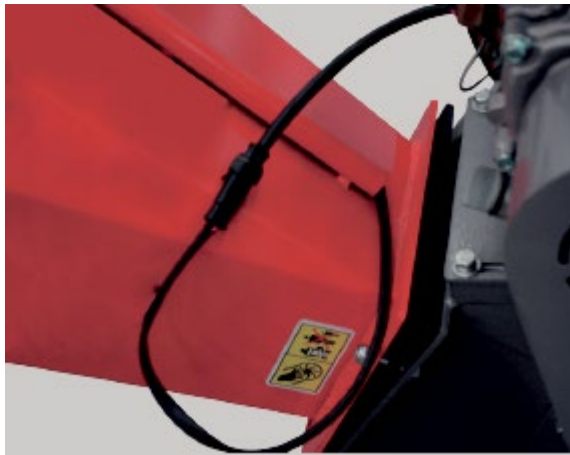

Schließlich wird der Stecker am Sicherheitsschalter angeschlossen.

Vergessen Sie nicht, vor der Verwendung 0,6 Liter 4-Takt-Öl einzufüllen!

## WARNUNG



Nach der Montage muss kontrolliert werden, ob alle Schrauben gut festgezogen sind. Falls notwendig nachziehen.

Überprüfen Sie auch, ob der Sicherheitsschalter richtig montiert wurde und wie vorgesehen funktioniert.

## GEBRAUCHSANWEISUNG



Vergessen Sie nicht, vor dem Start den Ölstand zu kontrollieren!

Der Motor wird ohne Öl geliefert. Füllen Sie vor dem Starten des Motors 10W30-Öl ein. Achten Sie darauf, dass beim Prüfen oder Nachfüllen des Öls kein Schmutz oder Verunreinigungen in den Motor gelangen.

Verwenden Sie Öl von guter Qualität und keine speziellen Zusätze.

## KRAFTSTOFF UND ÖL

### KONTROLLE UND NACHFÜLLEN VON ÖL

- Kontrollieren Sie den Ölstand, bevor Sie den Motor starten.
- Prüfen Sie den Ölstand täglich oder alle 8 Stunden.
- Halten Sie den Ölstand auf VOLL.
- Nicht zu viel auffüllen.

### VERFAHREN ZUR ÖLKONTROLLE

1. Kontrollieren Sie den Ölstand, bevor Sie den Motor starten.
2. Bringen Sie den Motor in eine ebene Position. Reinigen Sie den Bereich um den Öleinfüllstutzen und den Peilstab.
3. Schieben Sie den Ölmesstab wieder hinein und nehmen Sie ihn heraus, um den Ölstand zu prüfen.
4. Entfernen Sie den Öleinfülldeckel. Gießen Sie langsam Öl ein.
5. Füllen Sie bis zur VOLL-Markierung am Peilstab auf - prüfen Sie erneut.
6. Setzen Sie den Ölmesstab wieder fest ein.

## KRAFTSTOFF

Verwenden Sie sauberes, frisches, bleifreies Normalbenzin gemäß dem Motorhandbuch.

### KRAFTSTOFF EINFÜLLEN

- Füllen Sie den Tank im Freien oder in einem gut belüfteten Bereich, entfernt von Funken, offenen Flammen, Zündflammen, Hitze und anderen Zündquellen.
- Wenn Kraftstoff verschüttet wurde, warten Sie, bis er verdunstet ist, bevor Sie den Motor starten.
- Stellen Sie den Motor ab und lassen Sie ihn mindestens 2 Minuten abkühlen, bevor Sie den Tankdeckel abnehmen.
- Entfernen Sie den Deckel. Füllen Sie den Tank bis etwa 38 mm unter den oberen Rand des Halses, damit sich der Kraftstoff ausdehnen kann. Achten Sie darauf, dass Sie nicht zu viel einfüllen. Bringen Sie den Deckel vor dem Start wieder an.

## START UND STOP

### TIPPS ZUR INBETRIEBNAHME UND ZUM BETRIEB

- Lagern und betanken Sie das Gerät in einer flachen Position.
- Verwenden Sie frischen Kraftstoff.
- Verwenden Sie die richtige Ölsorte gemäß den Spezifikationen.
- Prüfen Sie, ob der Einfülltrichter leer ist.
- Entfernen Sie regelmäßig den angesammelten Schmutz von der Maschine.
- Nach dem Anlassen des Motors sollte er je nach Außentemperatur einige Sekunden bis einige Minuten warmlaufen.
- Für maximale Leistung und Langlebigkeit lassen Sie den Motor mit dem Choke in RUN und der Drosselklappe in FAST laufen.

### DEN MOTOR STARTEN

- Kontrollieren Sie den Ölstand.
- Den Benzinhahn öffnen.
- Bringen Sie den Choke in die CHOKE-Stellung.
- Bringen Sie die Drosselklappe in die Stellung Schildkröte (langsam). Lassen Sie den Motor mit der Drosselklappe in der Stellung Haase (schnell) laufen.
- Lassen Sie den Motor warmlaufen. Stellen Sie den Choke-Regler langsam in Richtung RUN-Position ein. Warten Sie vor jeder Choke-Einstellung, bis der Motor gleichmäßig läuft.

### MOTOR AUSSCHALTEN

- Stellen Sie den Gashebel in die langsame Position (Schildkröte).
- Bewegen Sie die Drosselklappe ganz nach links.



#### VORSICHT

Stellen Sie den Motor nicht ab, indem Sie den Choke auf CHOKE stellen. Dies kann zu Fehlzündungen, Feuer oder Motorschäden führen.

## BETRIEB

- Beim Starten des Motors läuft der Motor des Häckslers ohne Last mit 3600 U/min, bei ca. 1.200 - 1.400 U/min, wird die Fliehkraftkupplung einrasten und den Rotor antreiben.
- Die Rotordrehzahl beträgt 2.400 U/min +/- 200 U/min, wenn der Motor mit voller Drehzahl läuft.
- Vom Bedienerbereich aus gesehen, dreht sich die Schneidtrommel im Uhrzeigersinn. Durch diese Drehung werden die Äste in den Häcksler gezogen.
- Tragen Sie bei der Bedienung des Häckslers immer Schutzhandschuhe und eine Schutzbrille.
- Sollte es notwendig sein, Material in den Trichter des Häckslers zu schieben, verwenden Sie nur einen Holzstab, niemals die Hände oder etwas aus Stahl.
- Fassen Sie mit Ihren Händen niemals in den Behälter des Häckslers.
- Halten Sie den Auswurfbereich frei von Menschen, Tieren, Gebäuden, Glas oder anderen Gegenständen, die den Auswurf blockieren und Personen- oder Sachschäden verursachen könnten. Auch Wind kann die Richtung des Auswurfs ändern, seien Sie also vorsichtig.



Lesen Sie die Sicherheitshinweise in diesem Benutzerhandbuch, bevor Sie das Gerät benutzen.

## HÄCKSELN

Dieser Häcksler ist für das Häckseln von Bäumen und Ästen mit einem Durchmesser von 5 cm und kleiner ausgelegt.

Verwenden Sie dieses Gerät niemals für andere Zwecke, da dies zu schweren Verletzungen führen kann.

### BEARBEITUNG VON 5 CM ODER KLEINEREN BÄUMEN UND ÄSTEN

- Der Häcksler kann trockenes oder grünes Material verarbeiten.
- Führen Sie den Ast in den Trichter des Häckslers ein.
- Halten Sie den Ast im gleichen Winkel wie den Häckselbehälter.
- Wenn der Ast zu kurz ist und sich im Trichter befindet, schieben Sie ihn gegebenenfalls zusammen mit dem nächsten Ast in den Häcksler.
- Grüne Äste lassen sich leichter behandeln als Hartholz.
- Tragen Sie bei der Beschickung des Häckslers unbedingt Schutzhandschuhe.

### Häckseln

- Benutzen Sie den gesunden Menschenverstand, wenn Sie den Häcksler benutzen.
- Lernen Sie zu erkennen, wie sich der Klang Ihrer Maschine verändert, wenn sie überlastet ist.
- Machen Sie sich mit erfolgreichen Betriebsbedingungen vertraut und vermeiden Sie solche, die zu einer Überlastung und Beschädigung der Maschine führen können.
- Wenn die Maschine aufgrund von Überlastung oder aus anderen Gründen stehen bleibt, halten Sie die Maschine sofort an.
- Wenn die Maschine stehen bleibt und der Motor nicht abstellt, kann es passieren das:
  - Die Riemen verbrennen
  - Die Kupplung zerstört wird

*DIESE SCHÄDEN KÖNNEN KOSTSPIELIG SEIN UND SIND NICHT DURCH DIE GARANTIE ABGEDECKT. DESHALB IST ES WICHTIG, DIE MASCHINE SOFORT AUSZUSCHALTEN, WENN SIE STECKEN BLEIBT.*

- Nur die Erfahrung des Bedieners kann Ihnen sagen, wie schnell Bäume und Äste zugeführt werden sollten.
- Prüfen Sie, ob sich die Messertrommel frei drehen kann, bevor Sie den Häcksler starten.
- Überprüfen Sie das Hackmesser vor jedem Einsatz auf Schäden.
- Überprüfen Sie den Zustand des Messers, des Gegenmessers und der Schrauben und Muttern, die das Messer halten, vor jedem Gebrauch.
- Verwenden Sie einen Spaten, eine Harke oder ein langstieliges Werkzeug, um den Haufen des verarbeiteten Materials zu bewegen. Benutzen Sie niemals Ihre Hände oder Füße.

## BESEITIGUNG DER VERSTOPFUNG

1. Stoppen Sie den Motor.
2. Entfernen Sie das Zündkerzenkabel und halten Sie es von der Zündkerze fern.
3. Entfernen Sie das im Trichter des Häckslers verbliebene Material.
4. Drehen Sie die Trommelwelle mit einem Schraubenschlüssel erst im, dann gegen den Uhrzeigersinn, bis die Blockade beseitigt ist.
5. Entfernen Sie das Auswurfkanal.
6. Prüfen Sie, ob das Auswurfkanal verstopft ist. Entfernen Sie eine Verstopfung mit einem Ast.
7. Verwenden Sie ein Holzstäbchen, um das im Messergehäuse verbliebene Material zu lösen und zu entfernen.
8. Setzen Sie das Auswurfkanal wieder ein.
9. Schließen Sie das Zündkerzenkabel und die Batterie (falls vorhanden) wieder an.
10. Starten Sie die Maschine und lassen Sie das Material im Messergehäuse durch den Auswurfkanal herausbefördern.
11. Wenn sich die Kammer nicht entleert und die Trommel immer noch festsetzt, wiederholen Sie den oben beschriebenen Vorgang.
12. Vergewissern Sie sich, dass das Messergehäuse frei ist, bevor Sie versuchen, mehr Material in den Häcksler zu befördern.

## WARTUNG

Eine regelmäßige Wartung trägt dazu bei, die Leistungsfähigkeit und Langlebigkeit Ihrer Geräte zu gewährleisten.



### ACHTUNG

Die Klingen sollte vor jedem Gebrauch auf ihre Schärfe und die Muttern und Schrauben, mit denen sie an der Klingentrommel befestigt ist, auf festen Sitz überprüft werden.



### ACHTUNG

Überprüfen Sie bei jeder Wartung oder Inspektion des Messers den Abstand zwischen dem Messer und dem Gegenmesser.



### WARNUNG

Vor der Durchführung von Wartungs- oder Instandhaltungsarbeiten den Motor abstellen und 5 Minuten warten, bis alle Teile abgekühlt sind. Ziehen Sie das Zündkerzenkabel ab und halten Sie es von der Zündkerze fern.



### ACHTUNG

Falls Sie nicht in der Lage sind, die erforderlichen Reparaturen korrekt auszuführen oder nicht über die nötige Erfahrung verfügen, überlassen Sie die Arbeit einem Fachmann.

Wenn der Schneidemechanismus auf einen Fremdkörper trifft oder wenn die Maschine beginnt ungewöhnliche Geräusche oder Vibrationen aufzutreten, stellen Sie den Motor ab und ziehen Sie die Zündkerzenkabel ab. Lassen Sie den Motor abkühlen und:

- Untersuchen Sie es auf offensichtliche Schäden.
- Prüfen Sie auf lose Teile, Schrauben und Muttern.

1. Wenn der Häcksler nicht in Gebrauch ist, bewahren Sie ihn außerhalb der Reichweite von Kindern auf. Achten Sie darauf, dass sich im Lagerraum keine Benzindämpfe befinden. Für eine langfristige Lagerung (im Winter) lesen Sie bitte den Abschnitt LAGERUNG in dieser Bedienungsanleitung.
2. Schmieren Sie die Lager auf beiden Seiten der Messertrommel nach jeweils 8 Betriebsstunden. Wischen Sie alle Verschmutzungen usw. mit einem sauberen Tuch von den Schmiernippeln ab und pumpen Sie max. 3 Hübe eines guten Universalfetts mit einer Handfettpresse hinein. Übermäßiges Schmieren kann die Lager ebenfalls beschädigen. Prüfen Sie auch regelmäßig, ob die Stellschrauben der Lagerschalen fest angezogen sind. Wenn sie locker sind, ziehen Sie sie mit Loctite fest, das in jedem Baumarkt erhältlich ist.
3. Wenn das Messer ersetzt oder geschärft werden muss, lesen Sie den Abschnitt AUSBAU, SCHÄRFEN UND WIEDEREINBAU VON MESSERN.
4. Bei der Installation des Messers muss das Spiel zwischen dem Messer und dem Gegenmesser überprüft und gegebenenfalls angepasst werden. Der Abstand sollte 1 mm betragen.

5. Um diesen Abstand einzustellen, lösen Sie die drei Schrauben und Muttern, mit denen das Gegenmesser fixiert ist. Das Gegenmesser kann nach oben oder unten (nach innen oder außen) geschoben werden, um die richtige Abstandseinstellung zu erreichen.
6. Wenn der Abstand zwischen der Gegenmesser und dem Messer nicht richtig eingestellt ist, kommt es zu übermäßigen Vibrationen beim Häckseln und die Klinge erscheint stumpf. Dies sollte alle 8-10 Betriebsstunden überprüft werden.

#### WARTUNGSPLAN:

Wartungsaufgabe	Frequenz
Lose und fehlende Schrauben, Muttern, Bolzen.	In der Regel vor jeder Anwendung
Schäden an allen Teilen der Maschine	-II-
Kraftstoffstand	-II-
Dichtheit des Kraftstofftanks	-II-
Reinigung der Maschine	-II-
Ölstand	-II-
Wechseln Sie das Motoröl	Nach den ersten 5 Betriebsstunden, dann alle 25 Betriebsstunden
Die Funktion des Sicherheitsschalters	In der Regel vor jeder Anwendung
Straffheit des Keilriemens	-II-
Die Schärfe von Messern	-II-
Schmierung der Messertrommel	Jede 25. Betriebsstunden
Zündkerzen reinigen	-II-
Motor außen und Kühler reinigen	-II-
Reifendruck prüfen	-II-
Reinigung des Luftfilters	Alle 20-25 Betriebsstunden

## AUSBAU, SCHÄRFEN UND WIEDEREINBAU VON MESSERN

### WIE MAN DIE KLINGE ENTFERNT

ACHTUNG! Tragen Sie bei der Arbeit mit Messern immer Schutzhandschuhe. Diese Maschine ist ausgestattet mit zwei wendbaren Messern. Wenn sie stumpf werden, können die Klingen umgedreht werden, um die andere Schneidefläche zu verwenden. Wenn die andere Schneide abgenutzt ist, sollten die Klingen ausgetauscht werden. Wenn erhöhte Vibrationen festgestellt werden, kann das daran liegen, dass die Schneidefläche abgenutzt ist. Wenn das verarbeitete Material in langen Streifen herauskommt, deutet dies darauf hin, dass die Klingen stumpf oder abgenutzt sind.

### AUSWECHSELN DES GEGENMESSERS

Das Gegenmesser kann auch umgedreht werden. Wenn die Kante abgenutzt ist, kann sie gedreht werden - wenn beide Seiten abgenutzt sind, muss sie ersetzt werden. Der Abstand zwischen Klinge und Gegenklinge sollte immer 1 mm betragen.

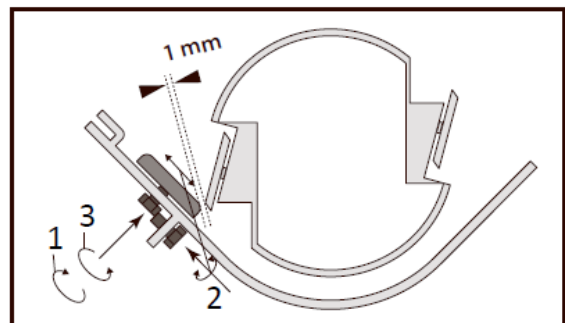
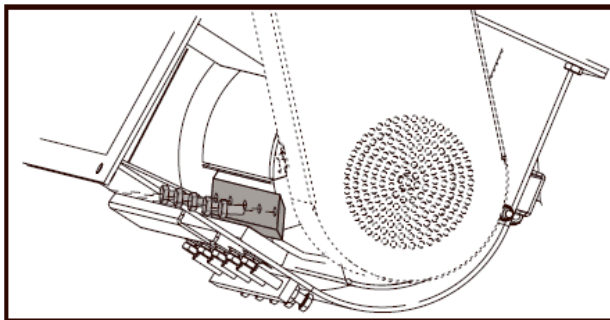

### SCHÄRFEN DES MESSERS

- Versuchen Sie niemals, die Messer selbst zu schärfen.
- Es ist äußerst wichtig, dass der 45-Grad-Winkel konstant beibehalten wird, damit die Leistung stimmt.
- Das Hackmesser sollte zum Schärfen in eine Werkstatt gebracht werden.
- Übermäßige Hitze während des Schärfens beschädigt die Klingen und schwächt das Metall.

## EINSTELLUNG UND AUSTAUSCH DES KEILRIEMENS

### KEILRIEMENVERSTELLUNG

Die Riemen sollten sich, wie unten gezeigt, bei einem leichten Druck um 9-10 mm verschieben lassen. Wenn dies nicht der Fall ist, stellen Sie die Riemen gemäß den folgenden Anweisungen ein.

1. Entfernen Sie den Riemenschutz.
2. Lösen Sie die 4 Schrauben an der Motorplatte.
3. Bewegen Sie den Motor mit den horizontalen Einstellschrauben, bis die richtige Spannung wie unten gezeigt erreicht ist.
4. Ziehen Sie die Motorschrauben wieder an.
5. Bringen Sie den Riemenschutz wieder an.

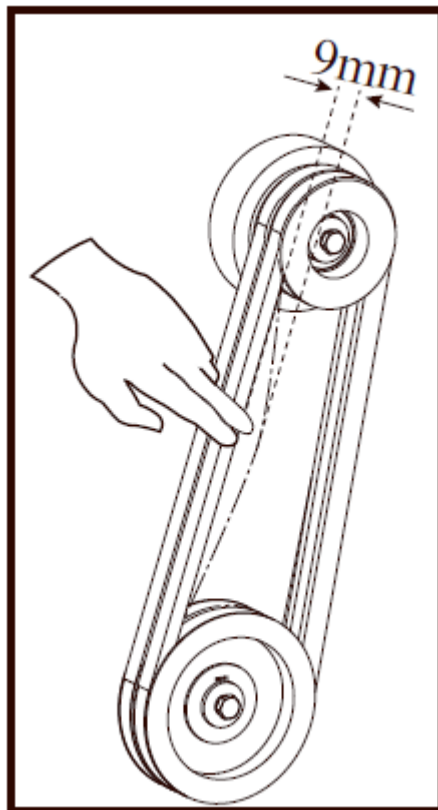

### KEILRIEMENWECHSEL

1. Um den Riemen zu ersetzen, befolgen Sie die obigen Anweisungen zum Einstellen des Riemen.
2. Nach dem Lösen der Motorschrauben entfernen Sie die alten Riemen und ersetzen sie durch neue. Tauschen Sie immer beide Riemen aus, da sie in einem passenden Satz geliefert werden. Dies ist für den ordnungsgemäßen Betrieb erforderlich.
3. Stellen Sie die Riemenspannung und -einstellung gemäß den obigen Anweisungen ein.

**HINWEIS: Prüfen und spannen Sie die Riemen nach der ersten Einfahrzeit von einer Stunde.**

## FLIEHKRAFTKUPPLUNG

Die Kupplung des Häckslers ist für einen robusten und zuverlässigen Betrieb ausgelegt, aber es ist wichtig, die Begrenzungen der Kupplung zu verstehen. Eine Kupplung ist so konstruiert, dass sie ein lastfreies Anlassen des Motors gewährleistet und bei übermäßiger Überlastung der Maschine "durchrutscht". Diese Funktionen schützt den Motor vor Schäden wie z. B. gebrochenen Kurbelwellen und Anlassern.

Die Kupplung bezieht ihre Kraft aus der Motordrehzahl. Je niedriger die Einrückdrehzahl und je höher die Motordrehzahl, desto mehr Drehmoment kann die Kupplung auf die Maschine übertragen.

Betätigen Sie die Kupplung nicht bei weniger als der vollen Geschwindigkeit.

- Beim Anlassen des Motors läuft der Motor des Häckslers ohne Last bis ca. 1.000-1.200 U/min, wenn die Fliehkraftkupplung einrastet und die Messertrommel zu drehen beginnt.
- Die korrekte Mesertrommeldrehzahl beträgt 2.400 U/min +/- 200 U/min, wenn der Motor auf volle Drehzahl läuft.
- Nehmen Sie keine Änderungen an der Einstellung des Motorreglers vor. Der Regler steuert die maximale sichere Betriebsdrehzahl und schützt den Motor. Eine Überhitzung des Motors ist gefährlich und führt zu Schäden am Motor und anderen beweglichen Teilen der Maschine. Wenden Sie sich zum Einstellen des Motorreglers an einen Vertragshändler.
- Machen Sie sich mit den Grenzen der Maschine vertraut und vermeiden Sie eine Überlastung und Beschädigung der Maschine.
- Überlasten Sie die Maschine nicht und versuchen Sie nicht, Material zu verarbeiten, das über die Empfehlungen des Herstellers hinausgeht. Dies kann zu Verletzungen oder Schäden an der Maschine führen.
- Erfahren Sie, wie Ihr Gerät klingt, wenn es überlastet ist.
- Halten Sie die Maschine sofort an, wenn sie aufgrund von Überlastung oder aus einem anderen Grund stecken bleibt.
- Wenn die Maschine stecken bleibt und der Motor nicht abstellt, kann es passieren das:
  - Die Riemen verbrennen
  - Die Kupplung zerstört wird
- Wie schnell die Äste in die Maschine eingeführt werden können, lässt sich nur durch Erfahrung als Bediener feststellen.
- Schäden an der Kupplung können kostspielig sein und sind nicht durch die Garantie abgedeckt. Deshalb ist es wichtig, die Maschine abzuschalten, wenn sie blockiert.

## KUPPLUNGSWARTUNG

Die Fliehkraftkupplung dieser Maschine ist dauergeschmiert und benötigt weder Öl noch Fett. Wenn die Trommel nach längerem Gebrauch übermäßig wackelt, tauschen Sie die Trommel aus.

## AUSBAU DER KUPPLUNG

1. Entfernen Sie die Kupplung von der Welle, indem Sie die Schrauben und Unterlegscheiben entfernen.
2. Ziehen Sie die Kupplung von der Welle.
3. Entfernen Sie den Keil aus der Einkerbung.

## EINBAU EINER NEUEN KUPPLUNG

1. Reinigen Sie die Welle und entfernen Sie eventuelle Grate.
2. Tragen Sie Schmiermittel auf die Achse auf.
3. Setzen Sie die Passfeder in die Keilnut der Achse.
4. Schieben Sie die Kupplung auf die Achse und sichern Sie sie mit einer Schraube, einer Unterlegscheibe und einer Sicherungsscheibe.
5. Ziehen Sie die beiden Schrauben fest.

## LUFTFILTERREINIGUNG

Ein verstopfter Luftfilter verringert die Motorleistung erheblich und verursacht Motorstörungen. Außerdem verkürzt er die Lebensdauer des Motors!

Entfernen Sie den Deckel des Luftfilters. Nehmen Sie den Luftfilter aus der Maschine. Reinigen Sie den Luftfilter und träufeln Sie ein paar Tropfen Öl auf den Filter. Setzen Sie den Filter wieder ein.

## ZÜNDKERZENREINIGUNG

Entfernen Sie den Zündkerzenstecker. Lösen und entfernen Sie die Zündkerze. Entfernen Sie Ruß und Ablagerungen mit einer kleinen Bürste. Der Elektrodenabstand sollte ca. 0,5 - 0,7 mm betragen.

## SCHMIERUNG DER MESSERTROMMEL

Schmieren Sie die Lager der Messertrommel **auf beiden Seiten** durch den Schmiernippel. Auch nach jeder Reinigung!

- Entfernen Sie die Abdeckung.
- Wischen Sie den Schmiernippel mit einem Tuch ab.
- Bringen Sie die Fettpresse an und pumpen Sie das Schmierfett hinein.
- Bringen Sie die Abdeckung wieder an.



## FEHLERSUCHE

Die meisten Probleme sind leicht zu beheben. In der nachstehenden Tabelle zur Fehlerbehebung finden Sie häufige Probleme und deren Lösungen. Sollten die Probleme nicht gelöst werden können, wenden Sie sich bitte an Ihren Lieferanten.



**WARNUNG** - Bevor Sie Wartungs- oder Servicearbeiten durchführen, stellen Sie den Motor ab und warten Sie 5 Minuten, bis alle Teile abgekühlt sind. Ziehen Sie das Zündkerzenkabel ab und halten Sie es von der Zündkerze fern.

Problem	Mögliche Ursache	Lösung
Die Maschine funktioniert nicht richtig	Klingen sind stumpf	Klingen schärfen oder ersetzen
Die Trommel zieht das Holz nicht ein	Baumdurchmesser ist zu groß	Äste mit einem größeren Durchmesser als erlaubt entfernen
Das verarbeitete Material hat nicht die gleiche Dicke	Der Abstand zwischen den Messern ist nicht korrekt	Stellen Sie den Abstand auf 1 mm ein.
Der Motor springt nicht an oder bleibt von selbst stehen	Elektrisches Problem mit dem Motor	Vergewissern Sie sich, dass der Motorschalter eingeschaltet ist.
	Kein Benzin	Tanken Sie Benzin
	Kein oder zu wenig Motoröl	Öl nachfüllen
Die Maschine bleibt während des Betriebs stecken	Der Durchmesser der Äste ist zu groß	Stellen Sie den Motor ab und ziehen Sie die Zündkerze heraus. Entfernen Sie die Abdeckung der Messerwelle. Drehen Sie die Welle mit einem Schraubenschlüssel ein paar Grad. Blockieren Sie die Welle mit dem Schraubenschlüssel. Entfernen Sie das Material mit einem Stock oder Werkzeug aus dem Einlassrohr und starten Sie die Maschine neu. Wechseln Sie bei Bedarf die Messer aus.
Der Motor springt nicht an, weil die Trommel festsetzt.	An der Trommel oder den Messern kleben Holzreste oder Holzstücke	

Wenn die Maschine nicht anspringt, prüfen Sie die Kompression des Motors und den Zündfunken an der Zündkerze:

Die Zylinderkompression ist normal	Zündkerze ist OK	Mögliche Ursache	Lösung
JA	JA	Kein Kraftstoff im Tank	Kraftstoff in den Tank einfüllen
		Der Kraftstofffilter ist verschmutzt	Reinigen Sie den Filter
		Es befindet sich Wasser im Kraftstoff	Wechseln Sie den Kraftstoff
		Es wurde ein falscher Kraftstoff verwendet	Wechseln Sie den Kraftstoff auf die richtige Oktanzahl
		Der Vergaser ist verschmutzt	Suchen Sie eine qualifizierte Fachkraft auf
JA	NEIN	Der Schalter ist eingeschaltet O	Stellen Sie den Schalter auf I
		Zündkerze ist verschmutzt	Reinigen Sie die Zündkerze
		Zündkerze ist nicht richtig angeschlossen	Die Zündkerze anschließen
Keine Kompression	JA	Zündkerze ist lose	Ziehen Sie die Zündkerze fest.
Motor läuft nicht		Der Stempel und seine Komponenten sind verschlissen	Suchen Sie eine qualifizierte Fachkraft auf
		Der Zylinder ist zerkratzt	Suchen Sie eine qualifizierte Fachkraft auf
		Der Motor ist kalt	Suchen Sie eine qualifizierte Fachkraft auf

## REINIGUNG

Reinigen Sie die Maschine und das Zubehör von Schmutz.

Wischen Sie die Abschirmung des Geräts mit einem feuchten Tuch und milder Seife ab.

Tragen Sie eine dünne Schicht Öl auf alle unbehandelten Oberflächen auf.

HINWEIS - Die Verwendung von Lösungsmitteln, aggressiven Chemikalien oder Scheuermitteln beschädigt die Abschirmung der Maschine.

## LAGERUNG

Wenn das Gerät länger als 30 Tage gelagert werden soll:

- Lassen Sie die Maschine abkühlen.
- Reinigen und trocknen Sie die Maschine.
- Entleeren Sie den Tank und den Vergaser vollständig, vermeiden Sie Verschüttungen.
- Trocken, außerhalb der Reichweite von Kindern und abgedeckt aufbewahren.



## ENTSORGUNG



Die Maschine ist zu demontieren und die Teile sind gemäß den geltenden örtlichen Richtlinien zu sortieren und zu entsorgen.

Entsorgen Sie das Gerät nicht als Restmüll. Erkundigen Sie sich bei den örtlichen Behörden nach den Entsorgungsmöglichkeiten. Kontamination mit Betriebsstoffen vermeiden: Betriebsstoffe vor der Entsorgung entleeren!

EU-KONFORMITÄTSERKLÄRUNG

<b>EU-KONFORMITÄTSERKLÄRUNG</b> Übersetzung von der original dänischen EU-Konformitätserklärung		
<b>Hersteller:</b>	P. Lindberg A/S Sdr. Ringvej 1 DK-6600 Vejen Tlf.: +45 70212626 E-mail: salg@p-lindberg.dk CVR: 25903110 <a href="http://www.p-lindberg.dk">www.p-lindberg.dk</a>	
Hiermit wird bestätigt dass die folgenden Maschine:	<i>Holzhäcksler mit Zugstange          4,1 kW, 196 cm<sup>3</sup>, Messerbreite 150 mm          PL Artikelnummer 9068995</i>  <i>Holzhäcksler mit Zugstange          9 kW, 420 cm<sup>3</sup>, Messerbreite 300 mm          PL Artikelnummer 9068996</i>	
<b>Typ / Modell:</b>	PL9068995 PL9068996	
Entspricht den folgenden Richtlinien:	2006/42/EEC 2014/30/EEC 2000/14/EC	
Angewandte Standards und Normen:	EN ISO 14982:2009 EN ISO 12100:2010	
Datum und Unterschrift:	Vejen d. 19-12-2023  P. Lindberg A/S   Morten Trolle Direktør	
		

Wir behalten uns das Recht vor, die technischen Parameter und Spezifikationen dieses Produkts ohne vorherige Ankündigung zu ändern.

# EN

## User Manual

(Translation of original Danish user manual)



Wood chipper - Item no. 9068995

**Description:** Heavy-duty chipper with drawbar, adjustable discharge funnel and safety bar. Features a 362 x 326 mm feed hopper with wide, heavy-duty rubber flaps to prevent contact with the blades when the machine is in operation. The chipper is equipped with recoil start and 2 V-belts for a stronger pull, as well as 2 blades and 1 counter knife. Supplied unassembled.

**Intended use:** Use only as described in the manual - any other use is considered improper.

### TECHNICAL SPECIFICATIONS

Engine	4-stroke, 196cc Loncin engine
Revolutions, engine	3,600 rpm
Revolutions, knife drum	2,400 rpm
Effect	4.1 kW
Start method	Recoil start
Fuel	Petrol
Fuel tank capacity	3.6 litres
Engine oil	0.6 litres W10-30 or SAE 30
Capacity	Max. Ø 50 mm – 100 mm branch diameter. Depending on the nature of the wood (type, fresh/dry, any side branches).
Number of blades	2 blades + 1 counter knife
Knife length	150 mm
Number of belts	2 pcs.
Wheels	145/70-6 pneumatic tyres
Max. transport speed	5 km/h
Dimensions without drawbar:	L1.760 x B513 x H1.105 mm
Weight	93kg
Sound pressure level LpA	92 dB(A)
Sound power level LwA	112 dB(A)
Guaranteed sound power level LwA	115 dB(A)



**Remember to check and top up the engine oil before starting!**

**The towbar must not be used for transport on public roads!**

## CONTENT

TECHNICAL SPECIFICATIONS .....	1
INTRODUCTION .....	3
GENERAL INFORMATION.....	3
SAFETY INSTRUCTIONS.....	4
SAFETY LABELS: .....	4
TRAINING.....	8
PREPARATION.....	8
OPERATION .....	9
TOWING .....	11
MAINTENANCE AND STORAGE .....	11
OPERATOR ZONE .....	12
MACHINE OVERVIEW .....	13
ASSEMBLY INSTRUCTIONS.....	16
INSTRUCTIONS FOR USE.....	20
FUEL AND OIL .....	20
CHECKING AND TOPPING UP OIL.....	20
PROCEDURE FOR CHECKING OIL.....	20
FUEL.....	20
ADDING FUEL.....	20
STARTING AND STOPPING .....	21
OPERATION .....	22
CHIPPING .....	23
FREEING A JAMMED DRUM .....	24
MAINTENANCE.....	25
MAINTENANCE PLAN:.....	26
REMOVAL, SHARPENING AND REINSTALLATION OF BLADES.....	27
V-BELT ADJUSTMENT AND REPLACEMENT.....	28
CENTRIFUGAL CLUTCH .....	29
CLUTCH MAINTENANCE .....	30
AIR FILTER CLEANING .....	30
SPARK PLUG CLEANING .....	30
LUBRICATION OF THE BLADE ROTOR .....	30
TROUBLESHOOTING .....	31
CLEANING.....	33
STORAGE.....	33
DISPOSAL.....	33
EU DECLARATION OF CONFORMITY .....	34

## INTRODUCTION

This user manual contains a description of the machine and the necessary instructions for safe and correct use, as well as instructions for daily and periodic maintenance of the machine.

The user manual cannot take into account all possible situations that may arise in connection with the use of the machine, which is why it is always important to use common sense and to be careful and cautious when handling the machine. The machine may only be used by persons who have the required physical abilities and who have read and understood the user manual.



It is the responsibility of any employer (the owner of the machine) to ensure that anyone who will operate, service, maintain or repair the machine has read and understood the instruction manual.

It is recommended to use only original spare parts and accessories. The use of non-original parts can be dangerous and reduce the lifespan and performance of the machine. It may also invalidate the warranty.

The warranty is void in the event of damage caused by failure to follow the instructions, unauthorised use of the machine or modifications to the machine.

If there is any doubt about the interpretation of the instructions for use, please contact the supplier.

## GENERAL INFORMATION

The user manual is important for the safe operation of this machine and must always be kept with it and should accompany the machine when lending or reselling it. READ, UNDERSTAND AND FOLLOW the instructions in the user manual before using the equipment.

The illustrations in the user manual are for guidance only and may in some cases differ from what is delivered.

This user manual has been prepared in accordance with the Machinery Directive 2006/42/EC and the relevant technical standards.

The machine is equipped with safety labels that must be maintained and replaced when they are no longer legible.



This symbol together with the words: **DANGER, CAUTION, WARNING** are used in the instruction manual to draw attention to the safety and operation of the machine. It is important to follow all the guidelines provided.

**DANGER** - indicates a very dangerous situation which, if not avoided, WILL result in death or serious injury.

**WARNING** - indicates a potentially hazardous situation which, if not avoided, COULD result in death or serious injury.

**CAUTION** - indicates a potentially hazardous situation which, if not avoided, MAY result in minor or moderate injury.

## SAFETY INSTRUCTIONS



**WARNING** - Be sure to read the manual and its safety instructions before using the equipment. Familiarise yourself with the machine and the instructions for operation and maintenance to ensure good performance and safe use of the machine.



**WARNING** - The machine may only be used as a chipper and may only be used by persons who have been trained in its use and have read and understood the manual. Use only original spare parts.

### SAFETY LABELS:

The machine is equipped with the following safety labels:

**! DANGER !**

- Read and understand the operator's manual before starting and using unit.
- Keep all shields and guards in place and securely attached.
- Keep hands, feet, face, clothing and long hair out of infeed bin, and discharge chute while the engine is running. Rotating cutting blades inside these openings can cause serious personal injury. Material being processed may bounce back from inlet openings or be thrown from the discharge chute. Long hair or loose clothing may be pulled or sucked into the inlet openings.
- If the chipper jams or becomes clogged, immediately shut off the engine and wait for all moving parts to come to a complete stop before clearing.
- If engine stalls because of a jam, move throttle control lever to stop position or shut off rocker to "0" if equipped before clearing.
- Do not install, remove, adjust, or service the discharge screen or any other part while the engine is running. Blade contact can occur.
- Do not operate on uneven ground where unit is unstable.
- To avoid a fire hazard, keep leaves, grass, and other combustible materials away from hot engine and muffler.
- Keep children and others away from area of operation.
- Wear approved safety glasses, gloves and ear protection.
- Do not operate on pavement, gravel or other hard surfaces since objects can ricochet and cause injury.

**! WARNING !**

**DO NOT place wood or branches over 5-10 cm in diameter into the infeed bin. The blades may get stuck or jammed.**

**5-10 cm**



Translation:

DANGER

- *Wear gloves*
- *Wear eye protection*
- *Wear hearing protection*
- *Read the operating instructions*
- *No smoking*
- *Cutting parts*
- *Rotating parts*
- *Keep unauthorized persons at a distance*



Warning! Cutting hazard!



Do not touch rotating parts!



Warning! Ejected items hazard!



Keep to a safe distance!



Do not reach into openings, the feed chute or discharge chute while the machine is operating.

Keep unauthorised persons and pets at a safe distance.

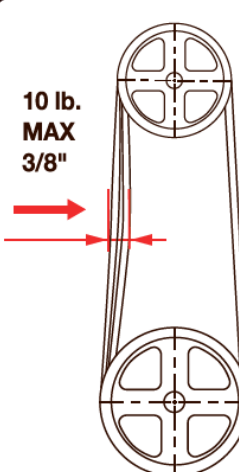

**10 lb. MAX 3/8"**

**Check belt tension before operating chipper. Belt deflection should be less than 3/8" when 10 lbs. of pressure is applied to the belt. The belt will relax after the first 1-2 hours of use. You must re-check and adjust accordingly or the belts will begin to slip and wear. For best performance check for proper belt tension every 20 hours of use.**

**REPLACEMENT BELTS**

## **⚠ WARNING: EMERGENCY STOP**

Make sure the emergency stop wire is connected correctly.  
Failure to do so may result in serious injury or death.

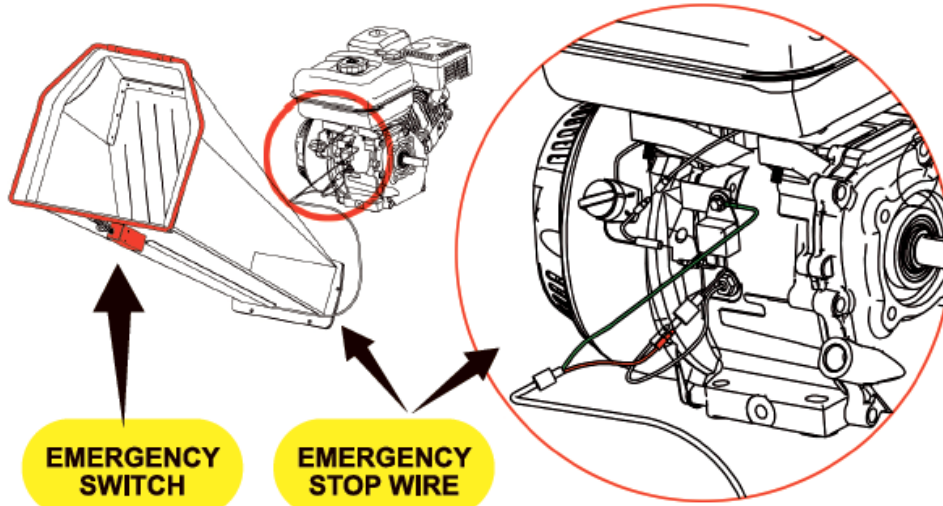

## **⚠ WARNING: EMERGENCY STOP**

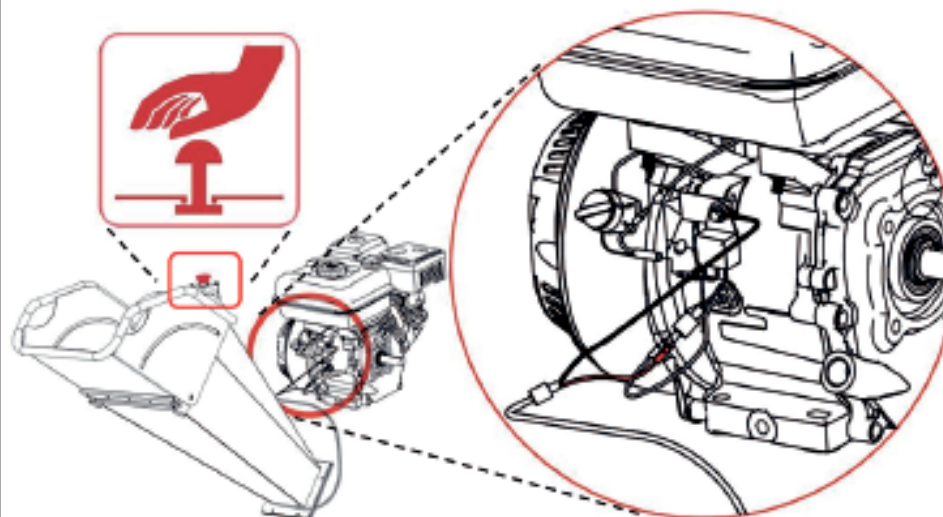

## TRAINING

- Read this user manual carefully before assembling the machine.
- Read, understand, and follow all instructions on the machine before using it. Be fully familiar with the controls and the correct use of the machine before operating it. Keep this manual in a safe place for future reference and for ordering spare parts.
- Never allow children to operate the device. Never operate the equipment without proper instruction. Only responsible persons familiar with these rules for safe operation should be authorised to use this device.
- Keep the work area clear of all persons, especially small children, and pets. Stop the engine when they are near the device. Keep the work area clean and free of branches and obstacles that could cause a trip or fall.
- Remember that the operator or user is responsible for accidents or hazards that occur to other people, their property and themselves.
- The chipper is a powerful tool, not a toy. Always use extreme caution. The machine is intended for chipping wood. Do not use it for any other purpose.
- If situations arise that are not described in this manual, use caution and good judgement.

## PREPARATION

- Check the area where the equipment will be used and remove all foreign objects.
- Do not use the machine without wearing adequate protection and safety glasses. Always wear safety glasses or goggles during operation and while performing adjustments or repairs to protect your eyes from foreign objects that can be thrown out of the machine. Make sure your glasses or goggles fit correctly.
- Avoid loose-fitting clothing and wear protective footwear for better traction on slippery surfaces. Shirt and trousers that cover arms and legs and steel-toed boots are recommended. Wear your hair above your shoulders. Do not wear loose clothing or jewellery that can get caught in moving parts. Never operate the device in bare feet, sandals, or trainers. Wear gloves when feeding material into the chipper's hopper. Ensure that the gloves fit properly.



### WARNING

Fuel is highly flammable, and the vapours are explosive. Take the following precautions.

- Store fuel and oil in approved containers.
- Keep away from heat and open flames and out of the reach of children.
- Only refuel outdoors and do not smoke while refuelling.
- Check and refuel before starting the engine. Never remove the petrol cap or add fuel while the engine is running or when the engine is hot. Allow the engine to cool down before refuelling.
- If fuel is spilled, do not attempt to start the engine, but move the machine away from the area and avoid creating any source of ignition until the fuel vapours have dissipated.
- Replace all fuel tank and canister covers securely.

- Never store the machine or fuel container where there is an open flame or sparks, such as a gas water heater, space heater, tumble dryer or oven.
- To reduce the risk of fire, keep the engine and silencer free of dirt. Wipe up any oil and petrol spills. Allow the machine to cool down for at least 5 minutes before storing it.
- Never attempt to make any adjustments while the engine is running.

## OPERATION

- Never place hands, feet, or any part of the body in the chipper's chute, outlet opening or near or under any moving part while the engine is running. Always keep a distance from the outlet opening at all times. If it becomes necessary to push material into the chipper cleaner, use a small diameter stick, NOT YOUR HANDS.
- Keep your face and body away from the chipper's chute to avoid accidental bounce back of material.
- Only operate the machine on a flat surface. Never use your device on a slippery, wet, muddy, or icy surface.
- Be aware of hidden hazards and traffic. Do not allow passengers to sit on the machine.
- If the cutting mechanism hits a foreign object or if the machine starts making unusual noises or vibrations, stop the engine immediately and proceed as follows:
  - Remove the spark plug cable(s) and wait until all moving parts have come to a complete stop.
    - Inspect for any damage
    - Repair or replace any damaged parts before restarting and using the machine.
- Exercise caution to avoid slipping or falling.
- If the machine starts to vibrate abnormally, stop the engine immediately, wait for all moving parts to come to a complete stop and investigate the cause. Vibrations are generally a warning sign of trouble.
- Stop the engine when leaving the operating position and when making repairs, adjustments, and inspections. ALWAYS KEEP A DISTANCE TO THE DISCHARGE CHUTE.
- Take all possible precautions as recommended by the supplier when leaving the machine unattended. Press the emergency stop button.
- Before cleaning, repairing, or inspecting, shut off the engine and make sure the blade drum and other moving parts have come to a complete stop. Disconnect the spark plug wire and keep the wire away from the spark plug to prevent accidental starting.
- Never run this machine in an enclosed area as the exhaust from the engine contains carbon monoxide, which is an odorless, tasteless, and deadly poisonous gas.
- Keep all guards and safety devices in place and operating properly. Do not operate the machine if all safety guards are not in place.
- Do not use the unit with the chipper hopper removed.
- The muffler and engine become hot and can cause serious burns. Do not touch.
- Keep children and pets away.
  - Tragic accidents can happen if the operator is not alert of the presence of small children.
  - Keep children out of the work area and under the supervision of a responsible adult other than the operator.
  - Be alert and switch off the machine if a child approaches.

- Never allow children to operate the chipper.
- Do not overload the machine or attempt to chip material exceeding the machines capacity. This may result in personal injury or damage to the machine.
- Never operate the machine at high transport speeds or on hard or slippery surfaces.
- Never allow bystanders near the machine while it is running.
- Only use accessories approved for this machine by the manufacturer. Read, understand, and follow all instructions provided with the approved accessories.
- Only use the machine in daylight. Do not use the device at night or in dark areas where visibility may be reduced.
- Use extreme caution when reversing or pulling the machine towards you. NEVER move the machine while it is running.
- Do not make any changes to the engine governor setting. The governor controls the maximum safe operating speed and protects the engine. Overheating the engine is dangerous and will damage the engine and other moving parts of the machine.
- Start the engine according to the manufacturer’s instructions. Keep hands and feet away from
  - o inlet and discharge areas.
- Never lift or carry the machine while the engine is running.
- Do not operate the machine while under the influence of alcohol, drugs or medication. A clear head is essential for safety.
- Do not allow anyone who is not alert to operate this machine.
- When feeding material into this equipment, be extremely careful that pieces of metal, rocks, or other foreign objects are not included. Personal injury or damage to the machine could result.
- Keep area of discharge clear of people, animals, buildings, glass, or anything else that will obstruct clear discharge, cause injury or damage. Wind can also change discharge direction, so be aware.
- Do not allow an accumulation of processed material to build up in the discharge area as this will prevent proper discharge and can result in kick-back from the chipper chute.
- Do not allow any part of the engine, especially the area around the cooling fins and muffler, to become clogged with processed material, leaves, oil, grease, or any other combustible materials.
- Do not run the engine with the air filter or carburettor air intake cover removed, except for adjustment. Removing these parts may cause a fire hazard.

## TOWING

- DO NOT TOW THE MACHINE ON PUBLIC ROADS.
- Before towing, ensure that the chipper is correctly and securely attached to the towing vehicle and that the safety chains are in place. Leave slack in the chains to allow for turning.
- Do not allow anyone to sit or ride on the chipper. This can cause serious injury.
- Stay alert for hidden hazards or traffic. Do not carry passengers.
- Never carry any cargo or wood on the chipper. It may fall off and endanger following vehicles.
- Allow for added length when turning, parking, crossing intersections and in all driving situations.
- Be careful when backing up. You can easily jackknife your chipper.
- Adjust your towing speed for terrain and conditions. Do not exceed 5 km/h when towing.
- As there is no suspension on the chipper, it will tend to bounce more on uneven roads. Be extra cautious when towing over bumpy or rough terrain including railroad crossings.

## MAINTENANCE AND STORAGE

- Keep machine, attachments, and accessories in safe working condition.
- Check engine mounting bolts and other hardware before each use for proper tightness.
- Never operate your chipper in poor mechanical condition or when in need of repair. Be sure, all safety guards and shields are in proper position. These safety devices are for your protection.
- Never store the machine with fuel in the fuel tank in a building where ignition sources such as hot water and space heaters, tumble dryers and the like are present. Allow the engine to cool down before storing it in an enclosure.
- Always refer to the user manual for important details if the machine is to be stored for an extended period.
- If you need to empty the fuel tank, do it outdoors.
- If it becomes necessary to clear blockages in the feed- or discharge funnel or to inspect or repair the machine where moving parts may come into contact with the user's body or clothing, switch off the machine and wait for the moving parts to come to a complete stop, disconnect the spark plug wires and allow the engine to cool down before attempting to clear blockages, inspection or repair.
- Check the blade's mounting screws before each use to ensure they are securely fastened. Also visually inspect the blade for wear or damage. Replace the blade with parts that meet original equipment specifications.
- Check the blades for sharpness and the bolts that secure them to the drum for the drum before each operation.
- Replace the nylock nuts that secure the blade each time you replace the blade.
- Check the gap between the blade and the counter blade every time the blade is sharpened or replaced.
- Never make changes to safety devices. Regularly check that they are working properly.
- Inspect the belts every time the machine is used. Look for damage, worn areas or tears. Do not use the machine if any faults or defects are found.

## OPERATOR ZONE

- The chipper may only be operated from the operator zone.
- Make sure you know how to switch off the machine. *This is especially important in emergency situations!*
- Never move the chipper and never leave it unattended while the engine is running.
- Follow the instruction manual for maintenance and repair of the engine.

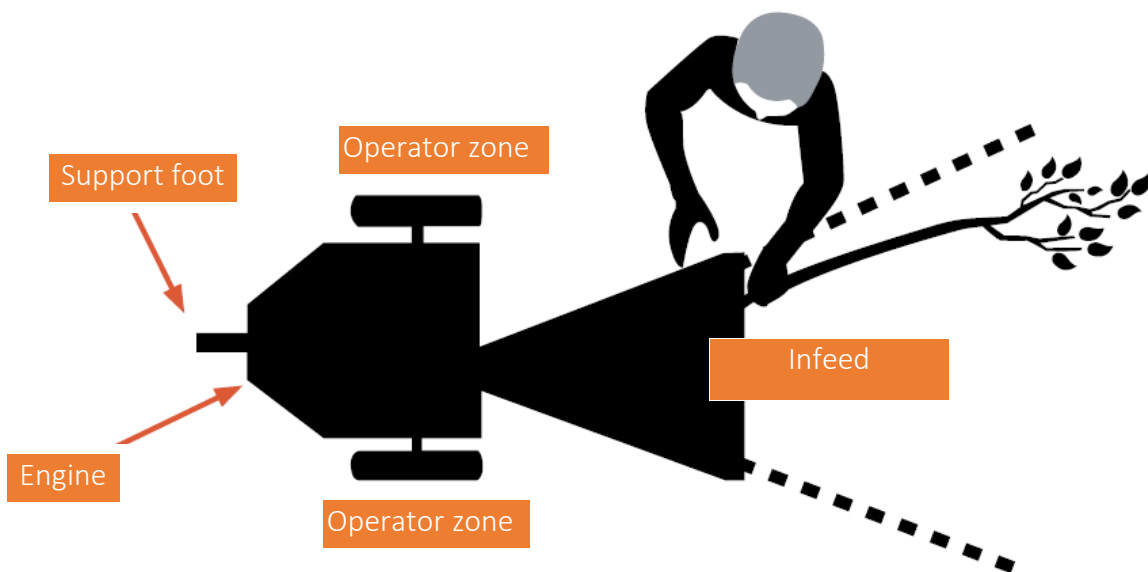

### DANGER

This device is equipped with an internal combustion engine and should not be used in or near uncultivated wooded, shrub or grassy areas unless the engine exhaust system is equipped with a spark arrestor as required by applicable local or state laws. If a spark arrestor is used, the operator must maintain it and ensure that it operates effectively.

SAVE THESE INSTRUCTIONS FOR FUTURE REFERENCE!

## MACHINE OVERVIEW

(Photos are indicative and may differ from the delivered product).



- Throttle lever, shown here in the lowest position.
- Choke lever, shown here closed/without choke.
- Petrol valve, shown here opened.
- Recoil starter

## Oil refills



1	On/Off switch
2	Oil filling/dipstick
<p>NB: When starting to use a new machine, fill with 0.6 l of W10/30 or SAE 30 engine oil. Thereafter, when topping up, fill to edge of hole.</p>	



1	Discharge chute	2	Feed slide with handles
3	Safety bar	4	Feed hole (covered by protective rubber flaps)



1	Petrol tank/refuelling
2	Air filter
3	Carburettor

## Counter knife



Check that the blade and counter knife have the correct distance – *they must be positioned as close as possible against one another without hitting one another.*



If it is necessary to adjust the distance between the blade and counter knife, lie the wood chipper down on its side and loosen the three bolts that hold the counter knife (1).

Next, adjust the distance using the three adjustment bolts (2).

## ASSEMBLY INSTRUCTIONS

(Photos are for guidance and may differ from the supplied product).



### NOTE

Some of the components weigh over 20 kg. Fitting therefore requires at least two persons! Only fit when the engine is not running!

	<p>Open the box and take out all the parts. Check that the delivery is complete.</p> <p>Delivery includes: Main machine Funnel Extension piece for the chute Safety bar Discharge chute Wheel axle with wheels Support leg Towbar and towbar hitch Tools User Manual</p>
	<p>Remove one wheel pin and its wheel from the axle.</p>

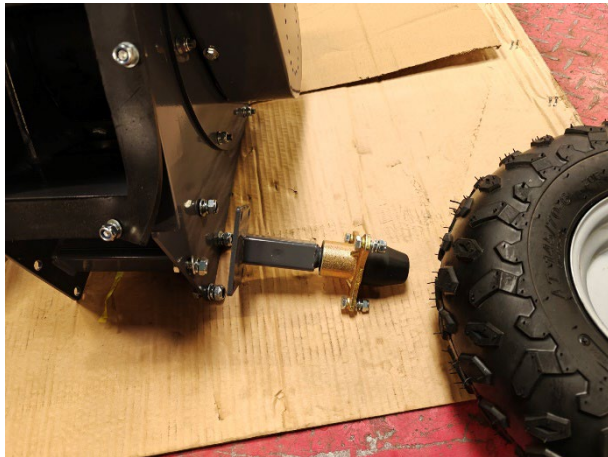

Mount the wheel axle on the frame using the 4 bolts.

Then secure the wheel to the axle using three bolts.



**Feed chute:**

Position the chute on the blade box so that the assembly holes align with the holes in the chute. Fit the bolts, washers, and nuts.

**Caution: Risk of cutting injuries!**

The machine can now be laid down, so it rests on the chute. If possible, place a piece of cardboard under the chute to avoid scratching the paint.

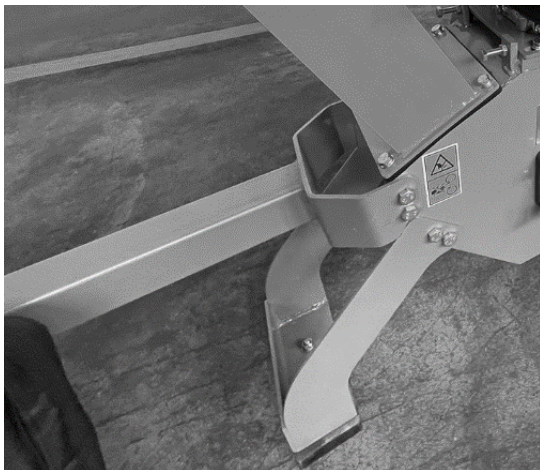

Slightly tip the blade box back and fit the support foot using M10 x 35 bolts, washers and M10 nuts. Ensure that it is correctly positioned.

Attach the rubber support.

Attach the drawbar in the square profile tube.



It is advisable that two people perform this task – so that one person can hold the chute while the other attaches the bolts!

Position the discharge chute on the blade box so that the assembly holes align with the holes in the discharge chute. Secure using bolts, washers and nuts.

*Please note that the machine is pictured with a different type of support foot.*



Next, attach the slide/extension piece to the chute using five bolts. Use the two long bolts on the outside!

Be careful not to drop bolts or screws into the chute!



Fit the safety bar and secure it with the two pins.



Fit the towbar to the wood chipper using the four bolts, washers, and nuts.

If the towbar hitch is not fitted on delivery, it must be fitted using bolts.



Lastly, connect the connector to the safety switch.

Remember to fill with 0.6 l 4-stroke oil before use!



**WARNING**

After fitting, check that all bolts and screws are tightened securely and if not, tighten securely.

Also check that the safety switch is correctly fitted and functions correctly.

## INSTRUCTIONS FOR USE



Always remember to check the oil level before starting!

The engine is delivered without oil. Fill with 10W30 oil before starting the engine. Make sure that no dirt or impurities get into the engine when checking or topping up the oil.

Use good quality oil, do not use special additives.

## FUEL AND OIL

### CHECKING AND TOPPING UP OIL

- Check the oil level before starting the engine.
- Check the oil level daily or after every 8 hours.
- Keep the oil level at FULL.
- Do not overfill.

### PROCEDURE FOR CHECKING OIL

1. Check the oil level before starting the engine.
2. Place the engine in a level position. Clean around the oil filler and dipstick.
3. Push the dipstick back in and remove it to check the oil level.
4. Remove the oil filler cap. Slowly pour in oil.
5. Fill up to the FULL mark on the dipstick - check again.
6. Reinsert the dipstick firmly.

## FUEL

Use clean, fresh, regular unleaded petrol according to the engine manual.

### ADDING FUEL

- Fill the tank outdoors or in a well-ventilated area, away from sparks, open flames, pilot lights, heat and other sources of ignition.
- If fuel is spilled, wait for it to evaporate before starting the engine.
- Switch off the engine and allow it to cool down for at least 2 minutes before removing the petrol cap.
- Remove the cap. Fill the tank to approximately 38 mm below the top of the neck to allow the fuel to expand. Be careful not to overfill. Replace cap cover before starting.

## STARTING AND STOPPING

### STARTING AND OPERATION TIPS

- Store and refuel the equipment in a flat position.
- Use fresh fuel.
- Use the correct oil type according to the specifications.
- Check that the infeed chute is empty.
- Regularly remove accumulated debris from the machine.
- Once the engine has started, it should warm up for several seconds to several minutes, depending on the outside temperature.
- For maximum performance and longevity, run the engine with the choke in RUN and the throttle in FAST.

### START THE ENGINE

- Check the oil level.
- Open petrol valve.
- Move the choke to the CHOKE position.
- Move the throttle to the slow position (turtle). Run the engine with the throttle in fast (rabbit).
- Let the engine warm up. Slowly adjust the choke control towards the RUN position. Wait until the engine runs smoothly before each choke adjustment.

### STOP THE ENGINE

- Move the throttle to the slow (turtle) position.
- Move the throttle all the way to the left.



#### CAUTION

Do not stop the engine by moving the choke control to CHOKE. This may cause backfiring, fire, or engine damage.

## OPERATION

- At engine start-up, the engine of your chipper operates under no load at 3,600 RPM until approximately 1,200 – 1,400 RPM's at which speed the centrifugal clutch engages and begins driving the rotor.
- Rotor speed is 2,400 RPM + / - 200 RPM when engine is at full RPM.
- Viewed from the operator zone, the cutter drum rotates in a clockwise direction. This rotation pulls branches into the chipper.
- Always wear protective gloves and safety glasses when operating the chipper.
- If it becomes necessary to push material into the chipper's hopper, only use a wooden stick, never hands or anything made of steel.
- Always keep your hands out of the chipper hopper.
- Keep area of discharge clear of people, animals, buildings, glass or anything else that will obstruct clear discharge, cause injury or damage. Wind can also change discharge direction, so be aware.



Read the safety instructions in this user manual before using the equipment,

## CHIPPING

This chipper is designed for chipping trees and branches with a diameter of 5 cm and smaller. Never use this machine for any other purpose as it may cause serious injury.

### PROCESSING 5 CM OR SMALLER TREES AND BRANCHES

- The chipper can process dry or green material.
- Feed the branch into the chipper's hopper.
- Keep the branch at the same angle as the chipper hopper.
- As the branch becomes short and is inside the chipper hopper, finish processing it by pushing it into the chipper with the next branch if needed.
- Green branches process easier than hard wood.
- Make sure protective gloves are worn when feeding the chipper.

## CHIPPING

- Use common sense when using the chipper.
- Learn to recognise the change in the sound of your machine when it is overloaded.
- Familiarise yourself with successful operating conditions and avoid those that can overload and damage the machine.
- If the machine becomes jammed by overloading or any other cause, stop the machine immediately.
- If you jam the machine and do not stop the engine it can:
  - Burn the belt
  - Ruin the clutch

*THIS DAMAGE CAN BE COSTLY AND IT IS NOT COVERED UNDER WARRANTY. FOR THIS REASON, IT IS IMPORTANT THAT YOU IMMEDIATELY SHUT OFF THE MACHINE IF IT BECOMES JAMMED.*

- Only operator experience can tell you how quickly trees and branches should be fed in.
- Check that the blade drum can rotate freely before starting the chipper.
- Visually inspect the chipper blade for damage before each use.
- Check the condition of the blade, the counter blade and the nuts and bolts that hold the blade in place before each use.
- Use a spade, rake, or long-handled tool to move the pile of processed material. Never use your hands or feet.

## FREEING A JAMMED DRUM

1. Stop the engine.
2. Remove the spark plug cable and keep it away from the spark plug.
3. Remove any material remaining in the chipper's hopper.
4. Use a wrench to turn the drum shaft, first clockwise, then anti-clockwise, until the blockage is removed.
5. Remove the deflector.
6. Check if the deflector is clogged. Remove any blockage with a branch.
7. Use a wooden stick to loosen and remove any material remaining in the blade housing.
8. Reinstall the deflector.
9. Reconnect the spark plug cable and battery (if so equipped).
10. Start the machine and let the material in the blade housing run out through the deflector.
11. If the chamber does not clear and the drum is still jammed, repeat the above procedure.
12. Make sure the blade housing is free before attempting to get more material into the chipper.

## MAINTENANCE

Regular maintenance helps ensure the best performance and longevity of your equipment.



### IMPORTANT

The blade should be checked for sharpness and the nuts and bolts that secure it to the blade drum for tightness before each use.



### IMPORTANT

Every time maintenance or any kind of service or inspection is performed on the blade, check the distance between the blade and the counter blade.



### WARNING

Before performing any maintenance or servicing, stop the engine and wait 5 minutes for all parts to cool down. Disconnect the spark plug cable and keep it away from the spark plug.



### NOTE

In the event that you are unable to carry out the necessary repairs correctly or do not have the necessary experience, leave the job to a professional.

If the cutting mechanism strikes any foreign object or if your machine should start making an unusual noise or is vibrating, stop the engine, disconnect the spark plug wires from the spark plugs. Allow the engine to cool before you:

- Inspect and check for obvious damage.
- Check for loose parts, bolts, and nuts.

1. When the chipper is not in use, keep it out of the reach of children. Ensure that there are no petrol vapours in the storage area. For long-term storage (in winter), refer to the Storage section of this user manual.
2. Lubricate the bearings on both sides of the blade drum after every 8 hours of operation. Wipe all dirt etc. off the grease nipples with a clean cloth and apply a maximum of 3 pumps of good universal grease with a hand-pumped grease gun. Excessive lubrication can also damage the bearings. Also check the bearing collar set screws regularly to make sure they are tight. If they are loose, tighten them with Loctite, which can be purchased at any hardware store.
3. When the blade needs to be replaced or sharpened, refer to the section Removing, sharpening and reinstalling the blades.
4. When installing the blade, the clearance between the blade and the counter blade must be checked and adjusted if necessary. The clearance should be 1 mm.
5. To adjust this distance, loosen the three nuts and bolts that hold the counter blade in place. The counter blade can be pushed up or down (in or out) to achieve the correct distance setting.
6. If the distance between the counter blade and the knife is not set correctly, there will be excessive vibrations when chipping and the blade will appear blunt. This should be checked every 8-10 hours of operation.

**MAINTENANCE PLAN:**

Maintenance tasks and checks	Frequency
Check for loose and missing screws, nuts, bolts.	Before each use
Check for damage on all machine parts	Before each use
Check fuel level	Before each use
Check fuel tank for leaks	Before each use
Clean the machine	Before each use
Check the oil level	Before each use
Change engine oil	After the first five operating hours then after every 25 operating hours.
Check the safety switch function	Before each use
Check V-belt tension	Before each use
Check blade sharpness	Before each use
Lubricate the blade rotor	Every 25 operating hours
Clean the spark plug	Every 25 operating hours
Clean the engine's exterior and radiator	Every 25 operating hours
Check the tyre pressure	Every 25 operating hours
Clean the air filter	Every 20–25 operating hours

## REMOVAL, SHARPENING AND REINSTALLATION OF BLADES

### HOW TO REMOVE THE BLADE

ATTENTION! Always wear safety gloves when working with knives. This machine is equipped with two reversible blades. When they lose their edge, the blades can be reversed to use the second edge. Once the second edge is used, they should be replaced. If you notice increased vibrations, this can be due to the cutting edges being worn and the processed material being in long strips when the blades are blunt or worn.

### REPLACING THE COUNTER BLADE

The counter blade is reversible. When the edge becomes worn, it can be rotated - when both sides are worn, it must be replaced. The distance between the blade and counter blade should always be 1 mm.

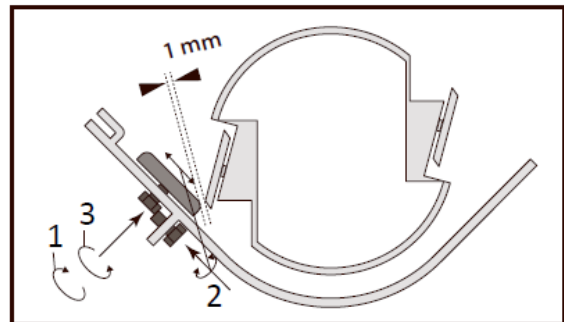
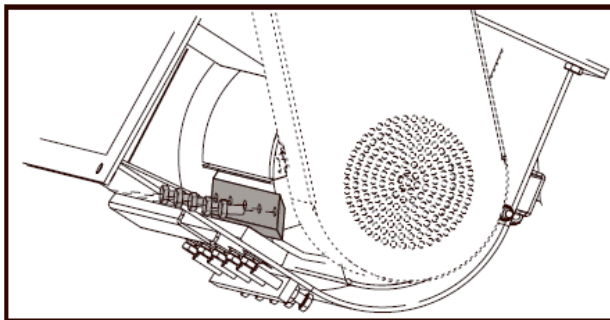

### SHARPENING THE BLADE

- Never attempt to sharpen the chipper blade yourself.
- It is extremely important that the 45-degree angle is maintained consistently for proper performance.
- The chipper blade should be taken to a machine shop for proper sharpening.
- Excessive heat generated during the sharpening process will damage the blades and weaken the metal.

## V-BELT ADJUSTMENT AND REPLACEMENT

### V-BELT ADJUSTMENT

The belts should deflect 9-10 mm at a light pressure as shown below. If this is not the case, adjust the belts according to the following instructions.

1. Remove the belt guard.
2. Loosen the 4 engine plate bolts.
1. Move the engine with the horizontal adjustment bolts until the correct tension as shown below is achieved.
2. Retighten the engine bolts.
3. Replace the belt guard.

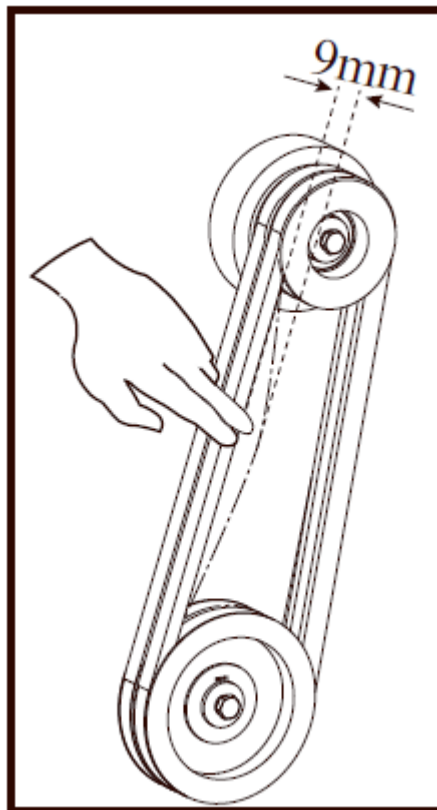

### V-BELT REPLACEMENT

1. To replace the belt, follow the above belt adjustment directions.
2. After loosening the engine bolts, remove the old belts and replace them with new ones. Always replace both belts as they come in a matching set. This is required for proper operation.
3. Set the belt tension and adjustment according to the instructions above.

**NOTE: Check and tighten the belts after the initial break-in period, one hour of use.**

## CENTRIFUGAL CLUTCH

The clutch on your machine is designed for rugged, dependable service, however, it is important to understand the limitations of a clutch. A clutch is designed to provide load free starting of the engine, and slippage under excessive overloading of the driven application. These features help protect the engine from damages such as broken crankshafts and starters.

The clutch obtains its power from engine RPM's. The lower the engagement speed, and the higher the maintained engine speed, the more torque the clutch can transfer to the driven unit. Do not operate at less than full RPM's.

- At engine start-up, the engine of your chipper operates under no load until approximately 1,000-1,200 RPM's at which speed the centrifugal clutch engages and begins driving the rotor.
- Proper rotor speed is 2,400 RPM + / - 200 RPM when engine is at full RPM.
- Do not tamper with the engine's governor setting. The governor controls the maximum safe operation speed and protects the engine. Over-speeding the engine is dangerous and will cause damage to the engine and to the other moving parts of the machine. See your authorized dealer for engine governor adjustments.
- Become familiar with successful operating conditions and avoid those that can overload and damage the machine.
- Do not overload the machine or attempt to process material beyond the manufacturer's recommendation. This may result in personal injury or damage to the machine.
- Learn how your machine sounds when it's overloaded.
- Stop the machine immediately if it gets stuck due to overloading or for any other reason, stop the machine.
- If you jam the machine and do not stop the engine it can:
  - Burn the belt
  - Ruin the clutch
- Only experience as an operator can teach you how quickly branches can be fed into the machine.
- Damage to the clutch can be costly and is not covered by warranty. Therefore, it is important to switch off the machine if it becomes blocked.

## CLUTCH MAINTENANCE

The centrifugal clutch on this machine is permanently lubricated and does not require oil or grease. If the drum wobbles excessively after prolonged use, replace the drum.

## CLUTCH REMOVAL

1. Remove the clutch from the shaft by removing the bolts and washers.
2. Slide the clutch off the shaft.
3. Remove the key from keyway.

## INSTALLATION OF A NEW CLUTCH

1. Clean the shaft and remove any burrs.
2. Apply lubricant to the shaft.
3. Place the key in the keyway on the shaft.
4. Slide clutch onto shaft, secure with bolt, flat washer, and lock washer.
5. Tighten the two screws.

## AIR FILTER CLEANING

A blocked air filter reduces the engine's performance significantly and leads to faulty engine function. It also reduces the lifetime of the engine!

Remove the air filter cover. Remove the air filter. Clean the air filter. And drip some drops of oil onto the filter. Replace the filter.

## SPARK PLUG CLEANING

Remove the spark plug terminal from the spark plug. Loosen and remove the spark plug. Remove carbon and deposits using a small brush. The electrode gap must be approximately 0.5–0.7 mm.

## LUBRICATION OF THE BLADE ROTOR

Lubricate the blade rotor bearings **on both sides** using the grease nipple. Also after every cleaning!

- Remove the cover.
- Wipe clean the lubrication nipple using a cloth.
- Set the grease gun on the lubrication nipple and pump grease into the nipple.
- Re-fit the cover.



## TROUBLESHOOTING

Most problems are easy to fix. See the troubleshooting table below for common problems and their solutions. If the problems cannot be solved, please contact your supplier.



**WARNING** - Before performing any maintenance or service, stop the engine and wait 5 minutes for all parts to cool down. Disconnect the spark plug cable and keep it away from the spark plug.

Symptom	Problem	Correction
The machine is not working properly	Blades are blunt	Sharpen or replace blades
The drum does not pull the wood in	Tree diameter is too large	Remove branches with a larger diameter than allowed
The processed material does not have the same thickness	The distance between the blades is not correct	Adjust the distance to 1 mm.
Engine won't start or stops on its own	Electrical problem with engine	Make sure the engine switch is ON.
	No petrol	Add fuel.
	No or too little engine oil	Add oil.
The machine gets stuck when in operation	Diameter of branches is too large	Switch off the engine and remove the spark plug.
Engine won't start because the drum is stuck	Drum or blades have wood debris or pieces of wood stuck to them	Remove the cover on the blade shaft. Turn the shaft a few degrees with a wrench. Block the shaft with the wrench. Remove the material from the inlet pipe using a stick or tool and restart the machine. If necessary, change the blades.

If the machine does not start, check the compression in the engine and the spark from the spark plug:

Cylinder compression is normal	Spark plug is OK	Possible cause	Corrective action
YES	YES	No fuel in the tank	Add fuel to the tank
		The fuel filter is dirty	Clean the filter
		There is water in the fuel	Change the fuel
		Incorrect fuel has been used	Change the fuel to the correct octane
		The carburettor is dirty	Send your machine to the service technician.
YES	NO	The switch is on O	Set the switch to I
		Spark plug is dirty	Clean the spark plug
		Spark plug is not connected correctly	Connect the spark plug
No compression	YES	Spark plug is loose	Tighten the spark plug
The engine does not turn		The piston and its components are worn	Send your machine to the service technician.
		The cylinder is scratched	Send your machine to the service technician.
		The engine is cold	Send your machine to the service technician.

## CLEANING

Clean the machine and accessories of dirt.

Wipe the machine's guards regularly using a damp cloth and mild soap.

Apply a thin layer of oil on all untreated surfaces.

NB: If solvents, aggressive chemicals, or abrasive agents are used, this will damage the machine's guards.

## STORAGE

If the machine is to be stored for more than 30 days:

- Let the machine cool down.
- Clean and dry the machine.
- Completely empty the tank and carburettor, avoiding spills.
- Store dry and covered, and out of the reach of children.



## DISPOSAL



The machine must be disassembled and the parts sorted and disposed of according to applicable local guidelines.

The machine may not be disposed of as ordinary waste. Contact your local authority for information about its proper disposal. Avoid contaminating the environment with operating agents: Drain fuel, engine oil and any other operating agents before disposing of the machine.

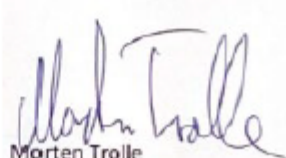
EU DECLARATION OF CONFORMITY

<b>EU DECLARATION OF CONFORMITY</b> <i>Translation of the original Danish EU declaration of conformity</i>		
<b>Manufacturer:</b>	P. Lindberg A/S Sdr. Ringvej 1 DK-6600 Vejen Phone: +45 70212626 E-mail: salg@p-lindberg.dk CVR: 25903110 www.p-lindberg.dk	
<b>Hereby declare that the following machine:</b>	<i>Wood chipper with drawbar            4.1 kW, 196 cm<sup>3</sup>, blade width 150 mm            PL item number 9068995</i>  <i>Wood chipper with drawbar            9 kW, 420 cm<sup>3</sup>, blade width 300 mm            PL item number 9068996</i>	
<b>Type / model:</b>	PL9068995 PL9068996	
<b>Complies with the following directives:</b>	2006/42/EEC 2014/30/EEC 2000/14/EC	
<b>Applied standards and norms:</b>	EN ISO 14982:2009 EN ISO 12100:2010	
<b>Date and signature:</b>	Vejen d. 19-12-2023  P. Lindberg A/S   Morten Trolle Direktør	
		

We reserve the right to change the technical parameters and specifications of this product without prior notice.