

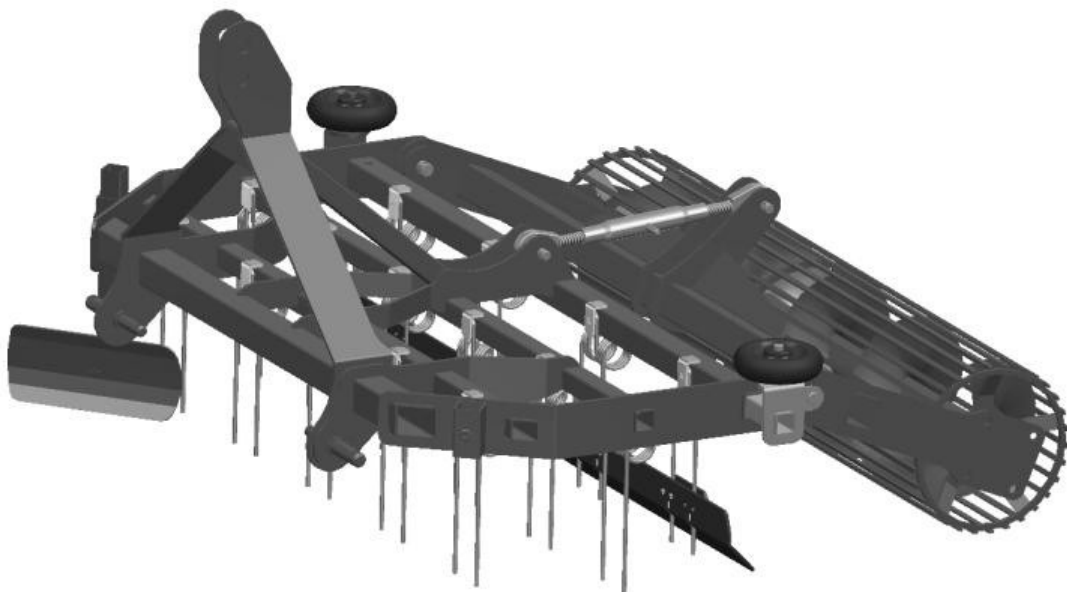

TALEX Sp. z o.o.
ul. Dworcowa 9c
77-141 Borzytuchoń
tlf.: +48 59 821 13 40
e-mail: biuro@talex-sj.pl
www.talex-sj.pl

BRUGERMANUAL



PADOCK ARENA GRADER
W101. 150 / 200 / 240



TALEX Sp. z o.o.
ul. Dworcowa 9c
77-141 Borzytuchoń
tlf.: +48 59 821 13 40
e-mail: biuro@talex-sj.pl
www.talex-sj.pl

Indholdsfortegnelse

1. Introduktion
2. Maskinidentifikation
3. Sikkerhedsregler
 - 3.1 Sikkerhedsregler
 - 3.2 Sikkerhedsskilte
4. Drift og konstruktion
 - 4.1 Tekniske data
 - 4.2 Generel konstruktion
5. Montering af graderen på arenaen
6. Reservedelskatalog
7. Vedligeholdelse og opbevaring
8. Garanti

FARE!

Før brug skal du læse og følge denne manual og sikkerhedsinstruktionerne.

Denne manual indeholder maskinens grundlæggende udstyr!

Manualen skal opbevares på et sikkert sted, hvor alle operatører har adgang til den i hele maskinens levetid. Hvis den går tabt eller bliver beskadiget, skal der bestilles et nyt eksemplar fra forhandleren eller producenten.

Hvis maskinen sælges eller overdrages til en anden operatør, skal manualen og overensstemmelseserklæringen medfølge.

Producenten forbeholder sig alle rettigheder til denne manual.

Det er forbudt at kopiere eller omdesigne manualen eller dele heraf uden producentens samtykke.



TALEX Sp. z o.o.
ul. Dworcowa 9c
77-141 Borzytuchom
tlf.: +48 59 821 13 40
e-mail: biuro@talex-sj.pl
www.talex-sj.pl

1. Indledning

Før du tager enheden/værktøjet/maskinen i brug, skal du læse brugsanvisningen omhyggeligt og følge alle anvisninger i den.



FARE!
Læs brugsanvisningen før brug.

Denne manual beskriver de farer, der kan opstå, hvis sikkerhedsinstruktionerne ikke følges ved betjening og vedligeholdelse af enheden/værktøjet/maskinen. Manualen beskriver de forholdsregler, der skal tages for at undgå disse farer.

Manualen indeholder også oplysninger om korrekt betjening af maskinen og forklarer de trin, der skal tages.

Hvis du ikke forstår instruktionerne i manualen, skal du kontakte producenten direkte for at få en forklaring.



FARE!
Faresymbol.
Dette advarselssymbol angiver vigtige sikkerhedsoplysninger i betjeningsvejledningen. Læs denne bemærkning omhyggeligt, følg den og udvis ekstrem forsigtighed.



TALEX Sp. z o.o.
ul. Dworcowa 9c
77-141 Borzytuchoń
tlf.: +48 59 821 13 40
e-mail: biuro@talex-sj.pl
www.talex-sj.pl

2. Maskinidentifikation

Hvert apparat/værktøj/maskine kan tydeligt identificeres ved hjælp af dets typeskilt, som er fastgjort permanent til apparatet/værktøjet/maskinen. Typeskiltet indeholder:

- 1- Producentens navn
- 2- Produktnavn
- 3- Serienummer
- 4- Vægt (kg)
- 5- Produktionsår

3. Sikkerhedsregler

	<p>OBS!!!</p> <p>Dette apparat/værktøj/maskine må kun betjenes af personer, der er fortrolige med denne brugsanvisning. Alle brugere skal være fuldt ud klar over de risici, der er forbundet med brugen, og hvordan disse kan undgås.</p>
--	---

3.1 Sikkerhedsregler

☞ Læs brugsanvisningen, inden du påbegynder arbejdet.





TALEX Sp. z o.o.
ul. Dworcowa 9c
77-141 Borzytucho
tlf.: +48 59 821 13 40
e-mail: biuro@talex-sj.pl
www.talex-sj.pl

- ☒ Ignorering af brugsanvisningen kan medføre skader på maskinen.
 - ☒ Det er forbudt at bruge enheden/værktøjet/maskinen til andre formål end de angivne.
 - ☒ Der må ikke foretages strukturelle ændringer uden at konsultere producenten.
 - ☒ Overhold færdselsreglerne, når du kører på offentlige veje.
 - ☒ Der må ikke opholde sig personer i arbejdsområdet omkring apparatet/værktøjet/maskinen.
 - ☒ Før arbejdet påbegyndes, skal maskinen inspiceres, især skal tilstanden af maskinens grundlæggende tilslutninger og de korrekte tilslutninger mellem enheden og det køretøj, den er tilsluttet, kontrolleres.
 - ☒ Kontroller regelmæssigt tilstanden af skrueforbindelser og andre fastgørelseselementer. Det er forbudt at arbejde med beskadigede fastgørelseselementer (skrue osv.).
 - ☒ Transport af personer på maskinen er ikke tilladt.
 - ☒ Ved parkering og efter parkering skal anordningen/værktøjet/maskinen placeres på en fast og stabil overflade.
 - ☒ Udskift beskadigede hydraulikslanger og andre hydrauliske komponenter.
 - ☒ Inden vedligeholdelse skal enheden/værktøjet/maskinen placeres på et stabilt underlag og sikres mod utilsigtet bevægelse.
- Føreren må ikke forlade transportkøretøjet under drift og skal sikre sig, at der ikke er nogen i arbejdsområdet.**



TALEX Sp. z o.o.
ul. Dworcowa 9c
77-141 Borzytucho
tlf.: +48 59 821 13 40
e-mail: biuro@talex-sj.pl
www.talex-sj.pl





3.2 Sikkerhedsskilte

	<p>OBS!!! Følg altid advarselsskilte og forsigtighedsregler på enheden/værktøjet/maskinen.</p>
	<p>OBS!!! Alle advarselsskilte skal være rene og læselige.</p>
	<p>OBS!!! Når du udskifter komponenter, skal du sørge for at anvende alle sikkerhedsskilte, der er leveret af producenten.</p>



TALEX Sp. z o.o.
ul. Dworcowa 9c
77-141 Borzytuchom
tlf.: +48 59 821 13 40
e-mail: biuro@talex-sj.pl
www.talex-sj.pl

Tab.1 Informations- og advarselsmærkat.

	Symbol	Information
1		<p>1. N-3</p> <p>Læs brugsanvisningen før brug</p>
2		<p>2 N-4</p> <p>Sluk for den tilsluttede enhed, inden du tilslutter maskinen. Dette gælder også ved service og reparationer.</p>
3		<p>3 N-5</p> <p>Gå ikke tæt på enheden, da der er risiko for at klemme den.</p>
4		<p>4 N-6</p> <p>Pas på ikke at komme for tæt på fremspringende elementer.</p>



TALEX Sp. z o.o.
ul. Dworcowa 9c
77-141 Borzytuchoń
tlf.: +48 59 821 13 40
e-mail: biuro@talex-sj.pl
www.talex-sj.pl

5



4 N-6

Hold passende afstand til maskinen.



TALEX Sp. z o.o.
ul. Dworcowa 9c
77-141 Borzytuchom
tlf.: +48 59 821 13 40
e-mail: biuro@talex-sj.pl
www.talex-sj.pl

4. Drift og konstruktion

Arena-planeren er designet til at løsne og udjævne ridebanen. Planeren er konstrueret med tre rækker tænder, der løsner jorden, en udjævningsstang og en tromle, der komprimerer jorden og efterlader en perfekt finish. Maskinen har også et ekstra blad til at udjævne arenaens sider og hjul, der beskytter arenaens vægge, når man nærmer sig dem.

4.1 Tekniske data

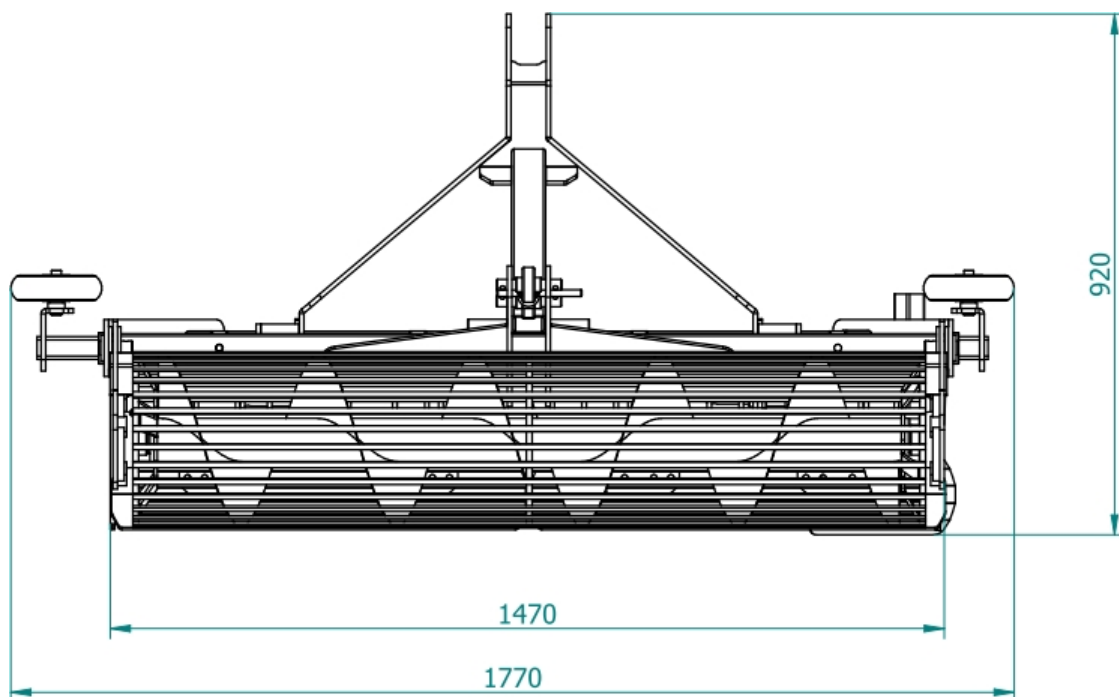

Type	Bredde L (mm)	Vægt (kg)
W101.150	1500	170
W101.200	2000	210
W101.240	2400	250

4.2 Generel konstruktion

Gennemprøvet design og nøje udvalgte byggematerialer sikrer høj pålidelighed og holdbarhed. Arena-planeringsmaskinen består af flere grundlæggende komponenter: (1) en hovedramme med (2) et trepunktsophæng, (3) en rulle, der er forbundet med rammen via (8) et centralt led, og (4) tænder. Den tredje række tænder er forbundet med (7) et nivelleringsblad. Derudover er maskinen udstyret med (5) en sideskraber og (6) beskyttende sidehjul.

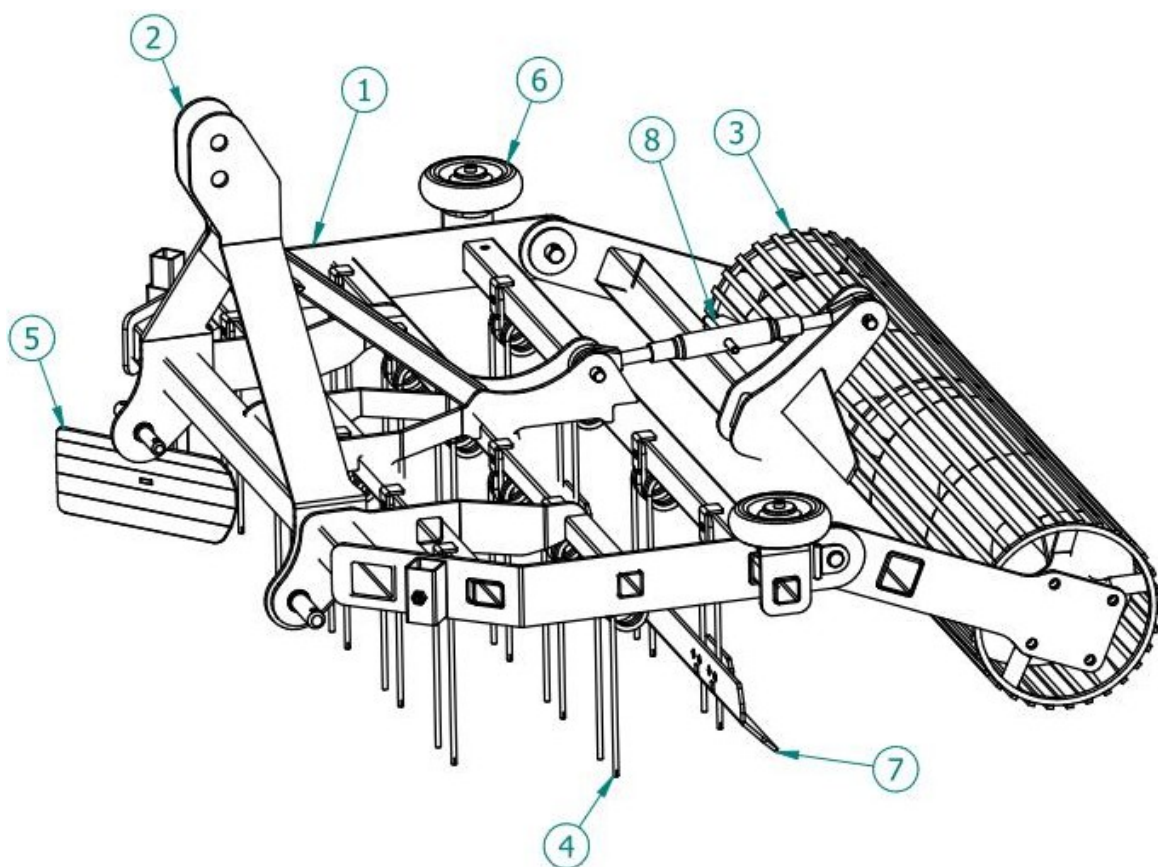

Fig. 2. W101 Konstruktion

Fig. 2. 1. Hovedramme, 2. Trepunktsophæng, 3. Rulle, 4. Tænder, 5. Sideskraber, 6. Sidehjul, 7. Grader, 8. Centralt led.



TALEX Sp. z o.o.
ul. Dworcowa 9c
77-141 Borzytuchom
tlf.: +48 59 821 13 40
e-mail: biuro@talex-sj.pl
www.talex-sj.pl

5. Montering af en grader til paddocks

Graderen er velegnet til montering på køretøjer såsom landbrugstraktorer udstyret med frontlæssere, hjulede enheder og teleskopiske håndteringsmaskiner med koblingsanordninger.

Olien tilføres af aktuatoren på bærerkøretøjet.

Fastgør altid til bærerkøretøjet og sørg for stabil og sikker strømforsyning med de tilgængelige redskaber og værktøjer: strømforsyning (HK og oliekapacitet) samt dets egen vægt og dimensioner (inklusive akselafstand). Bærerkøretøjet skal være til stede under drift. Sørg for, at bærerkøretøjets lastekapacitet ikke overskrides. Udvis forsigtighed ved betjening af bærerkøretøjet.

Transportkøretøjet skal være udstyret med en rullestang og en sikkerhedsbarriere eller kabine.



BEMÆRK:

Producenten er ikke ansvarlig for skader på maskinen.
som følge af forkert fastgørelse af maskinen til et selvkørende køretøj. Anordningen
må ikke fastgøres til et uegnet transportkøretøj, da dette kan medføre skader på både
køretøjet og anordningen.

Kontroller fastgørelsen til køretøjet regelmæssigt under drift.



TALEX Sp. z o.o.
 ul. Dworcowa 9c
 77-141 Borzytuchoń
 tlf.: +48 59 821 13 40
 e-mail: biuro@talex-sj.pl
www.talex-sj.pl

6. Reservedelskatalog

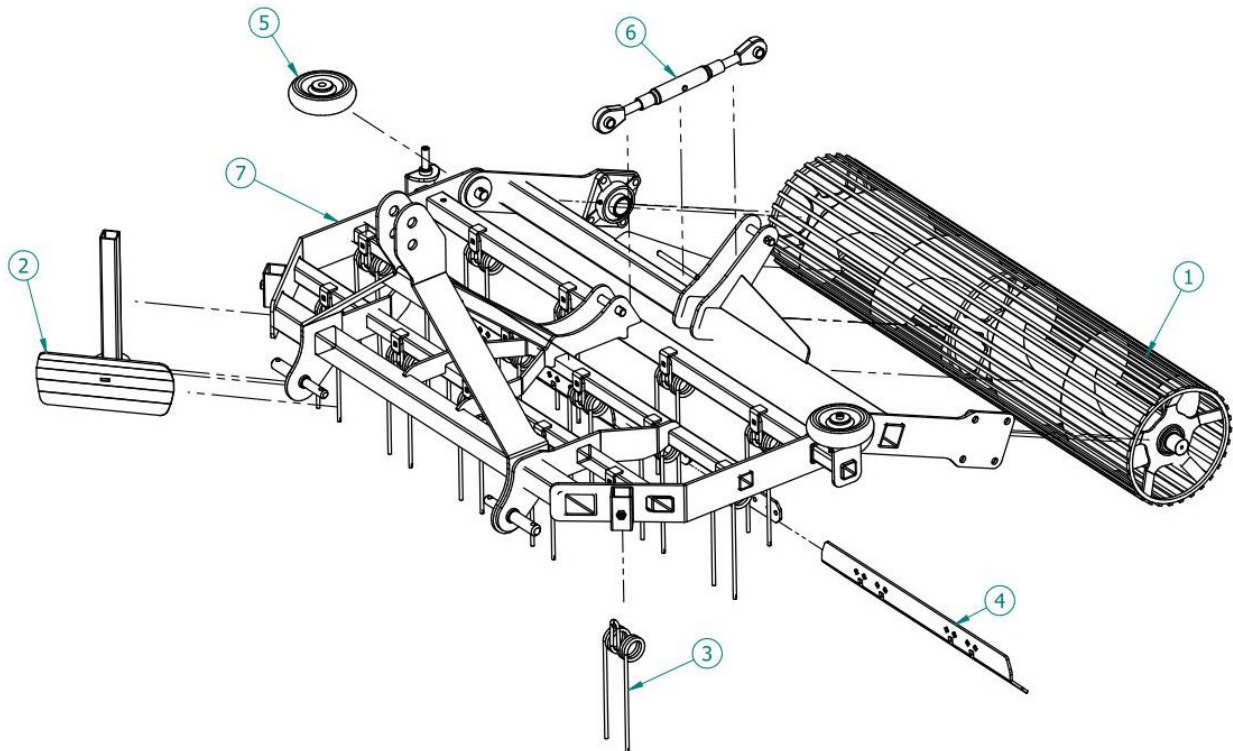

Lp	Nummer	Navn	stk	Lp	Antal	Navn	stk
1	W101.06.00.15	Rulle	1	5	160 mm mega fuld gummi 250 kg	Sidehjul	2
2	W101.03.00	Sideskraber	1	6	O710 central konnektor 345-470 mm	Central konnektor	1
3	O712	Lige fjeder (tænder)	15	7	W101.05.00.15	Ramme	1
4	W101.34.15	Nivelleringsgrader	2				

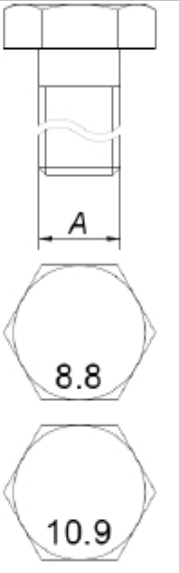

Tabel. Værdier for tilspændingsmoment for skruer

KL A	6,8	8,8	10,9	12,9	
	MA [Nm]				
M4	2,2	3,0	4,4	5,1	
M5	4,5	5,9	8,7	10	
M6	7,6	10	15	18	
M8	18	25	36	43	
M10	37	49	72	84	
M12	64	85	125	145	
M14	100	135	200	235	
M16	160	210	310	365	
M18	220	300	430	500	
M20	310	425	610	710	
M22	425	580	820	960	
M24	535	730	1050	1220	

7. Vedligeholdelse og opbevaring

Efter endt arbejde skal maskinen rengøres grundigt og vaskes med en vandstråle. Under vask må der ikke rettes en kraftig vand- eller dampstråle mod informations- og advarselmærkater eller hydraulikledninger. Hold tryk- eller damprenseren mindst 30 cm fra den overflade, der rengøres.

Efter rengøringen skal hele maskinen efterses, og der skal foretages en visuel inspektion af de enkelte komponents tekniske tilstand. Slidte eller beskadigede komponenter skal repareres eller udskiftes.

I tilfælde af skader på lakken skal de berørte områder rengøres for rust og støv, affedtes og derefter males med en grunder. Når grunderen er tør, påføres en topcoat, så der opnås en ensartet farve og jævn tykkelse af det beskyttende lag. Indtil malingen påføres, kan de beskadigede områder dækkes med et tyndt lag fedt eller korrosionsbeskyttelsesmiddel. Det anbefales at opbevare maskinen indendørs eller under tag.





TALEX Sp. z o.o.
ul. Dworcowa 9c
77-141 Borzytuchom
tlf.: +48 59 821 13 40
e-mail: biuro@talex-sj.pl
www.talex-sj.pl

Hvis maskinen ikke skal bruges i en længere periode, skal den beskyttes mod vejrliget. Smør maskinen i henhold til de angivne anbefalinger. Hvis den ikke bruges i en længere periode, skal alle komponenter smøres, uanset det sidste inspektionsinterval. Smør desuden forbindelsesboltene inden vinteropbevaring.

- Rengør og vask maskinen grundigt.
- Smør alle skruer/smørenipler med en fedtsprøjte.
- Kontroller skruernes fastspænding. Stram eller udskift dem.
- Undersøg værktøjet visuelt. Hvis værktøjet er beskadiget, skal du stoppe med at bruge det.
- Kontroller de hydrauliske slanger og cylindre, og udskift dem om nødvendigt.
- Beskyt metaloverflader med et egnet korrosionsbeskyttelsesmiddel.
- Tilføj eller udskift ulæselige advarsels- og informationsmærkater, og tilslut hydraulikslangekoblinger.

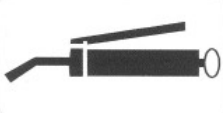
Ved hyppig brug skal niplerne smøres/smøres hver 10. time.

 3 x je 20 Std.	Bemærk Smør alle smørenipler med en smøresprøjte hver 20. driftstime. Brug kuglelejesmøremiddel.
	Bemærk Smør alle smørenipler med en smøresprøjte hver 20. driftstime. Brug kuglelejesmøremiddel.



TALEX Sp. z o.o.
ul. Dworcowa 9c
77-141 Borzytucho
tlf.: +48 59 821 13 40
e-mail: biuro@talex-sj.pl
www.talex-sj.pl

8. Garanti

Garantikort

nummer

Type

år

KJ

I henhold til garantien forpligter producenten sig til at reparere eventuelle fysiske defekter gratis inden for 12 måneder (garantiperioden) fra salgsdatoen.

Producenten er ikke ansvarlig i tilfælde af:

- Mekaniske skader på maskinen, efter at den er blevet overdraget til operatøren
- Forkert brug, vedligeholdelse eller opbevaring af maskinen, især hvis det ikke er i overensstemmelse med betjeningsvejledningen

instruktioner

- Reparationer udført af uautoriseret personale uden producentens samtykke
- Designændringer foretaget uden konsultation med producenten.

Garantien er gyldig, hvis den er underskrevet af sælgeren, forsynet med salgsdatoen og salgsstedets stempel.

Fjernelse eller ændring af garantien af uautoriserede personer er forbudt.

Der kan udstedes en duplikatgaranti efter skriftlig anmodning fra operatøren efter modtagelse af købsbevis.

I tilfælde af uberettiget brug af specialiseret personale til garantireparationer er operatøren ansvarlig for de dermed forbundne omkostninger. Reklamationer skal indberettes direkte til sælgeren eller producenten umiddelbart efter, at skaden er opstået.

Producenten garanterer reparation inden for 14 dage fra datoen for anmeldelsen til datoen for reparationen.

Garantien forlænges med reparationstiden fra datoen for serviceanmodningen, hvis maskinen ikke kan bruges på grund af defekten.

Garantien dækker ikke normal slitage på dele såsom lejer, støttehjul, cylindriske børsteringe, sidebørster, komponenter i det hydrauliske system (hydrauliske tilslutninger, hydrauliske motorer, gummislanger, ventiler og regulatorer osv.), komponenter i sprøjteudstyret (vandpumpe, vandfilter, sprøjtedyser), gummidæksler, forbindelseselementer osv.

Salgsdato: _____ (DD, M, ÅR)

(underskrift og stempel)



TALEX Sp. z o.o.
ul. Dworcowa 9c
77-141 Borzytuchoń
tlf.: +48 59 821 13 40
e-mail: biuro@talex-sj.pl
www.talex-sj.pl

GARANTIANSVARSFRASKRIVELSE OG LEVERING

Ved køb af garanti eller reservedele er følgende vigtigt for hurtigt at løse problemet og nedetiden:

Indberetningsoplysninger:

Leveringsdato Foto

af typeskiltet

Flere fotos af problemet/genstanden

Foto af transportkøretøjet (transportkøretøj med værktøj)

Problem beskrivelse

Til: stifter (angiv dimensioner \emptyset x L), hydrauliske motorer (motorens typeskilt), hydrauliske cylindre (\emptyset x L indsat og udstrakt fra boltens centrum til centrum), støttehjul (\emptyset).

Afhængigt af udstyret og efter anmodning kan andre komponenter end dem, der er anført på ET-listen, installeres.

Baseret på yderligere oplysninger kan vi hurtigere identificere de nødvendige dele.

Jo flere oplysninger du giver, jo hurtigere kan problemet løses.