



Drifts- og vedligeholdelsesmanual



ATV-HM

DA oversættelse

Version: REV 01.01.2025

Dette dokument tilhører Geo Italy S.r.l. Reproduktion, selv delvis, er strengt forbudt uden forudgående skriftlig tilladelse.

INDEKS

1.	INTRO	4
2.	GENEREL INFORMATION	5
2.1.	INFORMATION OM MANUALEN	5
2.2.	INFORMATION OM MASKINEN	5
3.	IDENTIFIKATION AF MASKINEN	6
3.1	MASKINMODEL	6
3.2	PRODUCENTENS TYPESKILT	7
4.	SIKKERHED	8
4.1	BESKRIVELSE AF DE SYMBOLER, DER BRUGES I DOKUMENTET	8
4.2	SIKKERHEDSFORANSTALTNINGER	9
4.2.1	FORHOLDSREGLER	10
4.2.2	VED UDFØRELSE AF VEDLIGEHOLDELSE	10
4.2.3	FØR BRUG AF MASKINEN	11
4.2.4	UNDER BRUG AF MASKINEN	11
4.2.5	FORHOLDSREGLER, DER SKAL OVERHOLDES UNDER MANØVRER	12
4.2.6	FORHOLDSREGLER, DER SKAL OVERHOLDES VED KØRSEL	12
4.2.7	FORHOLDSREGLER, DER SKAL OVERHOLDES VED KØRSEL PÅ OFFENTLIGE VEJE	13
4.2.8	BRUTTO VÆGT OG AKSELBELASTNING	14
4.2.9	FORHOLDSREGLER VED TILKOBLING	14
4.2.10	FJERN KONTROLLER	15
4.2.11	PIKTOGRAMMER	15
4.2.12	AFFALDSBORTSKAFFELSE	15
4.2.13	STEN OG FREMMEDE GENSTANDE	15
4.2.14	ELEKTRISKE OG ELEKTRONISKE SYSTEMER	16
4.2.15	OPERATØRSIKKERHED	16
4.3	PLACERING OG BESKRIVELSE AF PIKTOGRAMMER PÅ MASKINEN	21
4.3.1	PLACERING AF PIKTOGRAMMER PÅ MASKINEN	21
5	MASKINENS EGENSKABER	24
5.1	BESKRIVELSE OG KORREKT BRUG	24
5.2	ORDLISTE	25
6	INSTALLATION OG BRUG	26
6.1	FORBEREDELSE AF ATV-UTV	26
6.2	SIKKERHEDSSTANDARDER FOR TILSLUTNING OG FRAKOPLING AF ATV-UTV	26
6.2.1	TILSLUTNING TIL ATV-UTV	27
6.2.2	PRIMÆR TRANSMISSION	29
6.2.3	AFBRYDELSE AF MASKINEN	29
6.3	FLYTNING OG HÅNDTERING	30

7	REGEL FOR TRANSPORT.....	30
8	REGLER FOR ARBEJDE MED MASKINEN.....	31
8.1.1	FORBEREDELSE AF ARBEJDSOMRÅDET.....	31
8.1.2	JUSTERING AF DRIFTEN.....	31
8.1.3	BRUGSTEKNIKKER.....	32
9	BRUG AF MASKINEN.....	33
10	VEDLIGEHOJDELSE OG OPBEVARING.....	34
10.1.1	RENGØRING.....	34
10.1.2	UDSKIFTNING AF VÆRKTØJER.....	34
10.1.3	STRAKT ALLE FASTGØRELSER.....	35
10.1.4	OPBEVARING I LÆNGERE PERIODER.....	36
11	BORTSKAFFELSE OG SKROTNING.....	36
12	FEJLFINDING.....	37
13	GARANTI.....	37
13.1	GYLDIGHED.....	37
14	RESERVEDELE.....	37

1. INTRODUKTION

Denne brugs- og vedligeholdelsesvejledning, leveret af GEO ITALY S.R.L., skal betragtes som en integreret del af maskinen. Den indeholder alle de oplysninger, der er nødvendige for at opnå optimal ydelse under de sikreste forhold.

GEO ITALY S.R.L anbefaler, at du læser den omhyggeligt og nøje overholder alle de givne instruktioner, inden du bruger, kontrollerer og udfører procedurer med og på denne maskine.

Hvis denne manual ikke leveres sammen med maskinen, eller hvis den går tabt, anbefaler vi, at du anmoder om en kopi fra GEO ITALY S.R.L, som vil sende den til dig så hurtigt som muligt.

Hvis du har problemer med at fortolke eller forstå manualen, bedes du kontakte virksomheden for at få alle de nødvendige oplysninger om korrekt brug og vedligeholdelse. Virksomheden står til fuld rådighed for brugerne og alle involverede interessenter med henblik på gensidigt samarbejde for at sikre den klareste forståelse af manualen.

Denne manual skal sammen med overensstemmelsescertifikatet altid følge med maskinen, også i tilfælde af videresalg, indtil den skrottes.

Sliddele

De sliddele, der er monteret på vores maskiner, er blevet testet i en lang række situationer for at optimere deres levetid. Deres holdbarhed afhænger dog i høj grad af de forhold, under hvilke maskinen anvendes (forarbejdede produkter, terræn, vejrforhold osv.).

Denne manual er udarbejdet i overensstemmelse med de gældende standarder på tidspunktet for trykningen.

Det er en integreret del af maskinen og skal ledsage den, sammen med overensstemmelsescertifikatet, i tilfælde af salg, indtil den er fuldstændig nedbrudt.

Alle procedurer, der ikke udtrykkeligt er beskrevet i dette dokument, betragtes som "ekstraordinære procedurer" og må kun udføres af personale, der er godkendt af producenten.

2. GENEREL INFORMATION

2.1. INFORMATION OM MANUALEN

Denne manual indeholder alle de oplysninger, du har brug for til brug og vedligeholdelse af maskinen. Tilfredsstillende drift og holdbarhed afhænger af god vedligeholdelse, brug af originale reservedele og din omhu under brug.

Nogle af illustrationerne i manualen kan vise dele eller tilbehør, der adskiller sig fra dem på din maskine; nogle dele kan være fjernet for at gøre billedet mere overskueligt.

Manualen er skrevet med henblik på at gøre din brug og vedligeholdelse af maskinen nemmere og sikrere. De emner, der behandles i denne manual, er dem, der udtrykkeligt kræves i "Direktiv 2006/42/EF".

Maskinen må udelukkende betjenes, repareres og vedligeholdes af kvalificeret personale, der er bekendt med dens tekniske egenskaber og sikkerhedsprocedurer.

Instruktionerne i denne manual er beregnet til professionelle brugere, som skal være i besiddelse af kørekort og kvalifikationer til at betjene den traktor, ATV eller UTV, som maskinen er tilsluttet.

Brugeren af maskinen skal også være autoriseret, instrueret og passende uddannet i de aktiviteter, der er beskrevet i brugs- og vedligeholdelsesvejledningen.

De tekniske data i denne manual tilhører GEO ITALY S.R.L. og skal betragtes som fortrolige.

Vi anbefaler altid at bruge originale reservedele og tilbehør. Brug af dele, der ikke er originale, vil gøre garantien ugyldig og kan også være farligt, ud over at det reducerer maskinens holdbarhed og ydeevne.

2.2. INFORMATION OM MASKINEN

Valget af materialer, der anvendes til konstruktionen af denne maskine, er baseret på den specifikke anvendelse, som den er designet og fremstillet til: enhver væsentlig afvigelse fra denne anvendelse kan være skadelig for personer og ejendom og kan bringe maskinens korrekte funktion i fare.

Overholdelse og streng overensstemmelse med betingelserne for brug, reparation og vedligeholdelse, som er angivet nedenfor i denne manual, er væsentlige aspekter af korrekt brug.

Enhver vilkårlig ændring af denne maskine fritager GEO ITALY S.R.L. for ethvert ansvar for skader eller personskader, der kan være alvorlige, som kan opstå for brugerne, tredjeparter eller ejendom.

Korrekt brug af maskinen, streng overholdelse af de her anførte normer og fuldstændig anvendelse af alle forholdsregler for at forhindre mulige risikosituationer vil bidrage til at forhindre ulykker eller skader og sikre, at maskinen fungerer godt og i lang tid, hvilket reducerer funktionsfejl til et minimum.

GEO ITALY S.R.L. kan ikke tage højde for alle mulige omstændigheder, der kan medføre potentielle risici i forbindelse med maskinens faktiske brugsbetingelser. Af denne grund dækker advarslerne i manualen og på maskinen muligvis ikke alle mulige farlige situationer. Oplysningerne, specifikationerne og instruktionerne i denne manual er baseret på de data, vi havde til rådighed på tidspunktet for udarbejdelsen.

Producenten påtager sig intet objektivt eller subjektivt ansvar, hvis de normer, der er angivet i denne manual, ikke overholdes og efterleves.

3. IDENTIFIKATION AF MASKINEN

3.1 MASKINMODEL

FORSIDE



3.2 PRODUCENTENS TYPESKILT

CE-mærkningen og en plade med de vigtigste data om maskinen skal være fastgjort til rammen på hver enhed.

Dataene skal meddeles GEO ITALY S.R.L., når der bestilles reservedele eller fremsættes krav i henhold til garantien.



Maskine

Model:

.....

S e r i e n u m m e r:

.....

År:

.....



4. SIKKERHED

4.1 BESKRIVELSE AF DE SYMBOLER, DER BRUGES I DOKUMENTET

FORSIGTIG

Potentiel fare, der, hvis den ikke forebygges, kan føre til personskade.



ISTRUKTIONER

Instruktioner eller særlige procedurer, der, hvis de ikke følges nøje, kan føre til materielle skader.



VIGTIG

Teknisk information af særlig interesse.



4.2 SIKKERHEDSFORANSTALTNINGER



AVVERTENZA

Sikkerhedsanbefalingerne har til formål at beskytte dit velbefindende: af denne grund skal de læses omhyggeligt, huskes og følges til enhver tid.

Brug maskinen, udfør de periodiske eftersyn og vedligeholdelse i overensstemmelse med bestemmelserne i de gældende sikkerhedsforskrifter.

Manglende overholdelse af instruktionerne eller de grundlæggende sikkerhedsforholdsregler kan føre til ulykker med mulige alvorlige konsekvenser under brug, vedligeholdelse og reparation af maskinen.

Enhver anvendelse, der afviger fra den, som maskinen er konstrueret til, skal udtrykkeligt godkendes skriftligt af GEO ITALY S.R.L.

Enhver ændring af maskinen, der foretages uden forudgående skriftlig godkendelse fra producenten, betragtes som manipulation og fritager virksomheden for ethvert ansvar.



ATTENZIONE

GEO ITALY S.R.L er ikke ansvarlig for skader forårsaget af forkert eller uhensigtsmæssig brug af maskinen.

Manipuler ikke med eller fjern ikke de afskærmninger og sikkerhedsanordninger, der er monteret på maskinen for at sikre operatørens og andres sikkerhed.

Maskinen må kun betjenes af personale, der er autoriseret, uddannet, i besiddelse af kørekort, kvalificeret til at betjene den tilsluttede ATV-UTV og som er fortrolig med betjeningen og farerne, der er beskrevet i denne brugs- og vedligeholdelsesvejledning.

Hvis du har spørgsmål, bedes du kontakte producentens eksperter direkte.

ALLE INSTRUKTIONERNE NEDENFOR SKAL FØLGES NØJE.

4.2.1 FORHOLDSREGLER

Før du udfører vedligeholdelse på udstyret



Inden du udfører arbejde på maskinen eller begynder at bruge den, skal du slukke for ATV-UTV-motoren, fjerne tændingsnøglen og opbevare den sikkert.

Vent, indtil alle bevægelige dele er standset fuldstændigt, og træk håndbremsen.

4.2.2 UNDER UDFØRELSE AF VEDLIGEHOLDELSE

Sæt maskinen på jorden og lad den køle af.

Sikr de dele af maskinen, der skal løftes for at udføre vedligeholdelses- eller reparationsarbejde.

Inden du udfører arbejde på det elektriske kredsløb eller inden du udfører svejsning på maskinen, når tilsluttet, skal du afbryde de elektriske ledninger, der kommer fra ATV-UTV. Afbryd ledningerne fra batteriet og generatoren.

Reparationer, der har at gøre med trykdelene (fjedre, trykkakulatorer osv.) skal udføres med stor omhu og under nøje overholdelse af instruktionerne i denne vejledning eller af kvalificeret personale.

Brug passende personlige værnemidler afhængigt af det arbejde, der skal udføres (handsker, arbejdstøvler, beskyttelsesbriller, hjelm, høreværn osv.).

Svejse, lodde eller brug ikke blæselamper i nærheden af væsker under tryk eller brandfarlige produkter.

Af hensyn til din sikkerhed og for at sikre, at maskinen fungerer optimalt, skal du kun bruge originale reservedele.

Vi anbefaler på det kraftigste, at du ved afslutningen af hver sæson får din forhandler eller autoriserede forhandler til at inspicere maskinen, især værktøjets tilstand og fastgørelseselementerne.



4.2.3 FØR BRUG AF MASKINEN

Inden du begynder at bruge maskinen, skal du gøre dig bekendt med alle dens anordninger, betjeningslementer og funktioner. Læs denne manual omhyggeligt.

Den medarbejder, der er tildelt maskinen, må ikke bære beklædningsgenstande, der kan sidde fast i mekanismerne (løse ærmer, bæltter, tørklæder, halskæder, armbånd, ringe).

Ved brug, vedligeholdelse, reparation, flytning eller opbevaring af maskinen skal medarbejderne bære tætsiddende overalls, sikkerhedsstøvler, solide handsker og, hvis nødvendigt, støvmaske og sikkerhedsbriller.

Placer eventuelle fjernbetjening (reb, kabler, forbindelsesstænger osv.) således, at de ikke forårsager utilsigtede bevægelser, der kan medføre risiko for personskade eller materiel skade.

Før maskinen tages i brug, skal du kontrollere, om der er løse skruer og møtrikker, især dem, der fastgør værktøjerne (tænder, Y-formede formede klinger, klinger, slagler osv.). Stram dem, der har brug for det.

Kontroller værktøjets og fastgørelseselementernes slitage i henhold til instruktionerne i manualen. Udskift straks ethvert skæreværktøj eller fastgørelseselement, der virker slidt, beskadiget eller mangler. Af hensyn til din sikkerhed skal du kun bruge originale reservedele.

Før hver brug af maskinen skal du sikre dig, at alle sikkerhedsanordninger er på plads og i god stand. Beskadigede afskærmninger skal straks udskiftes.



4.2.4 UNDER BRUG AF MASKINEN

Kontroller regelmæssigt beskyttelseskørterne/afdækningernes tilstand. Udskift straks slidte, beskadigede eller manglende beskyttelsesafdækninger. Sørg for, at alle sikkerhedsanordninger og afskærmninger er på plads.

på plads. Hold andre personer eller dyr væk fra farezonen omkring maskinen.



Kravl ikke op på maskinen og kør ikke på den.

Hold afstand til maskinen, når knivene er i bevægelse, og indtil de er standset helt.

Brug ikke maskinen til at transportere/løfte personer eller genstande.

Arbejd aldrig i bakgear, hvis der ikke er taget højde for dette. Efter at strømforsyningen er blevet afbrudt, kan nogle dele af maskinen fortsætte med at rotere i et stykke tid. Vent, indtil de er standset helt.

I tilfælde af kollision med en forhindring skal du frakoble kraftudtaget, stoppe ATV-UTV'ens motor, fjerne tændingsnøglen og vente, indtil alle bevægelige dele er standset fuldstændigt.

Før arbejdet genoptages, skal maskinen kontrolleres for eventuelle skader.

4.2.5 FORHOLDSREGLER, DER SKAL OVERHOLDES UNDER MANØVRER

Når maskinen skifter fra transportposition til arbejdsposition og omvendt, skal du sikre dig, at der ikke er nogen i nærheden af maskinens manøvreringszone.

Hold dig væk fra elektriske ledninger. Der er risiko for elektrisk stød og elektrisk død.

4.2.6 FORHOLDSREGLER VED KØRSEL



Vægten og de tekniske egenskaber ved det monterede redskab, ballasten på forakslen og terrænets eller vejens tilstand påvirker alle styrepræcisionen, ATV-UTV'ens vejgreb, dens vejholdningsevne og bremsesystemets effektivitet.

Det er derfor vigtigt at udvise forsigtighed i visse situationer.

Hastighed og kørestil skal altid tilpasses løs jord samt asfalterede veje og grusveje.

Undgå pludselige retningskift under alle

. Vær ekstra forsigtig, når du foretager

sving, for at tage højde for maskinens fremspringende dele, størrelse og

vægten af maskinen.

Brug aldrig en ATV-UTV med smal akselafstand på ujævnt terræn eller på

skråninger. Forlad aldrig førersædet, mens ATV-UTV'en er i bevægelse.

Medbring aldrig personer eller dyr på ATV-UTV'en og på maskinen, mens du arbejder eller kører fra sted til sted. Arbejd aldrig med denne maskine, hvis du er træt, syg eller påvirket af alkohol, stoffer eller medicin.

Under brug skal føreren have godt udsyn til arbejdsområder, der betragtes som farlige. ATV-UTV'en skal være udstyret med bakspejle på begge sider og et passende for- og baglygtesystem for at sikre tilstrækkeligt udsyn bagud.

4.2.7 FORHOLDSREGLER VED KØRSEL PÅ OFFENTLIGE VEJE

Pas på ikke at tilsmudse vejen med mudder eller andet. Sørg altid for, at maskinen er ren, inden du kører ud på vejen, og hvis maskinen eller ATV-UTV'en er snavset, skal du først rengøre den.

Dimensioner

Afhængigt af maskinens dimensioner skal du forhøre dig hos de relevante myndigheder, om maskinen må køre på offentlige veje.

Hvis den overskrider de tilladte maksimale dimensioner, skal lovgivningen om ekstraordinære laster overholdes.

Transportposition

Inden maskinen bringes ud på offentlig vej, skal den placeres i den korrekte transportposition i overensstemmelse med instruktionerne i denne manual.



Belysnings- og signaludstyr

Før du kører ud på offentlig vej, skal du sikre dig, at ATV-UTV'en er udstyret med lys og signaludstyr i overensstemmelse med den lokale lovgivning.

Sørg for, at disse er rene og fungerer korrekt. Udskift manglende eller beskadigede dele.



ISTRUZIONI

Overhold altid de gældende regler for kørsel på offentlig vej.

Sørg for, at du har de nødvendige tilladelser til at køre.

Overhold den maksimale hastighedsgrænse, når du kører på offentlige veje med ATV-UTV og maskinen.

4.2.8 BRUTTO VÆGT OG AKSELBELASTNING



Kontroller ATV-UTV'ens løftekapacitet og stabilitet for at forhindre væltning og/eller tab af trækraft på de styrede hjul.

Kontroller, om alle betingelser kan opfyldes for at overholde lovgivningen i dit land:

- Tilslutningen af maskinen foran og/eller bag på ATV-UTV'en må ikke overskride den maksimalt tilladte vægt.









For ATV-UTV'er med trage eller tanke:

Sørg for, at den samlede vægt af samlingen ikke overstiger den samlede tilladte vægt med ATV-UTV'en fuldt lastet, baseret på lovgivningen i dit land.

Med undtagelse af ATV-UTV'er, der udtrykkeligt er godkendt til kørsel med last, anbefaler vi under alle omstændigheder at køre på offentlige veje med tomme trage, tanke, cisterner osv.

4.2.9 FORHOLDSREGLER VED TILSLUTNING

 ATV klasse	 Motorens slagvolumen (cc)	 Vægt	 Anslået nyttelastkapa- citet
 Sport	200 – 450 cc	160 – 275 kg (350 – 600 lb)	80 – 150 kg
 Brugskøretøj Medium	450 – 650 cc	300 – 320 kg (650 – 700 lb)	120 – 200 kg
 Stort nyttetøj	650 – 1000+ cc	320 – 380 kg (700 – 840 lb)	150 – 250 kg

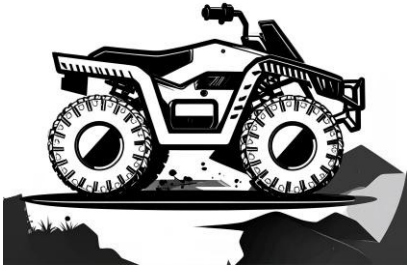

Før maskinen tilsluttes, skal du sikre dig, at den ikke kan bevæge sig pludseligt (indsæt kiler under hjulene, kontroller placeringen af støttefoden osv.).

Maskinen må kun tilsluttes på de til dette formål forudbestemte tilslutningspunkter.

Stå ikke mellem ATV-UTV'en og maskinen under manøvrering af den eksterne løftefunktion.

Stå ikke mellem ATV-UTV'en og maskinen uden først at have aktiveret ATV-UTV'ens håndbremse.

4.2.10 FJERN BETJENINGER

Maskinen kan have områder, hvor fjernbetjening, f.eks. dem, der styres af hydraulisk eller pneumatisk kraft, kan forårsage fysiske skader såsom klemning eller skæring. Hold afstand til disse farezoner.

4.2.11 PIKTOGRAMMER

Advarsler, der skal følges nøje, er angivet i form af piktogrammer på forskellige steder på maskinen. Deres formål er at advare dig om potentielle farer og angive, hvilken type handling der er nødvendig for at undgå risiko for ulykker.

Hold sikkerhedspiktogrammerne rene og læselige til enhver tid, og udskift dem, hvis de er slidte, beskadigede eller mangler.

4.2.12 AFFALDSBORTSKAFFELSE

Spild ikke produkter, der kan forurene miljøet (olie, fedt, filtre osv.), på jorden, i kloakken eller andre steder. Bortskaf eller brænd ikke et slidt dæk.

Aflever alt affald til specialiserede virksomheder til bortskaffelse og genvinding.

4.2.13 PROJEKTION AF STEN OG FREMMEDE GENSTANDE

Hold det område, der skal behandles, fri for fremmedlegemer. Undgå at arbejde på stenet jord eller grus. Hvis dette ikke er muligt, skal du træffe ekstra sikkerhedsforanstaltninger, f.eks.:

- Forøg trækkens højde for at undgå kontakt med småsten eller klipper.

Selv når maskinen bruges i overensstemmelse med anbefalingerne, kan der forekomme udkast af sten. Sten eller andre fremmedlegemer, der udkastes af de bevægelige dele, kan nå betydelige afstande.

Hold andre personer eller dyr væk fra farezonen omkring maskinen.

Beskyttelseskørter og afdækninger bidrager til at reducere risikoen for personskader som følge af udkast. Det er derfor obligatorisk at kontrollere, at alle beskyttelsesanordninger på maskinen fungerer og er i god stand, når den er i brug.

Kontroller regelmæssigt beskyttelseskørter og -afdækningers tilstand. Udskift straks slidte, beskadigede eller manglende afdækninger.



Start aldrig maskinen, når der er andre personer i nærheden.

Hold andre personer eller dyr væk fra farezonen omkring maskinen.

4.2.14 ELEKTRISKE OG ELEKTRONISKE SYSTEMER



Kontroller, at kablerne ikke er knækkede eller beskadigede.

Når maskinen frakobles, skal de elektriske kabler placeres på den medfølgende holder.

Kontroller, at stikkontakter, stik og kabler er i god stand, inden de tages i brug.

Sørg for, at alle lys fungerer korrekt, især blinklysene (bremselygter, pile). Sørg for, at betjeningsknapperne er placeret ergonomisk i kabinen.

4.2.15 OPERATØRSIKKERHED

FARER FOR OPERATØREN	ÅRSAGER	AFHJÆLPENDE FORANSTALTNINGER
KNUSNING To dele, der rører hinanden eller mødes SKÆRING/FANGST Sakseffekt, når to sløve elementer passerer tæt forbi hinanden	 Personer i farezonen	Vær opmærksom, når du manøvrerer med maskinen.
		Stå ikke mellem maskinen og ATV-UTV'en.
		Arbejd aldrig i bakgear eller med dårlig sigtbarhed.
SKÆRING ELLER AFSKÆRING På skarpe dele i bevægelse eller i ro	 Maskinens fald	Hold alt uautoriseret personale mindst 50 m væk.
		Støt maskinen tilstrækkeligt, når du arbejder under den. Sæt maskinen på specielle understøtninger af tilstrækkelig størrelse og kapacitet.

		Brug det fastgørelsessystem, der er angivet på maskinen, ved håndtering. Reb og sikkerhedskroge skal være egnede og i perfekt stand.
		Find maskinens vægt på den identifikationsplade, der er fastgjort til den.
	 <p>Maskinens ustabilitet, risiko for væltning</p>	Placer maskinen på fast, plant underlag.
		<p>Brug støttebenene og drejetapperne, hvis disse medfølger.</p> <p>Sørg for, at maskinen er korrekt tilsluttet ATV-UTV'en, inden du begynder at bruge den.</p>



<p>SKÆRING ELLER AFSKÆRING</p> <p>På skarpe dele i bevægelse eller i stilstand</p>	 <p>Maskinen i bevægelse.</p>	Rengør, smør, reparer eller juster ikke maskinen, mens nogen af dens dele er i bevægelse.
		Før du går tæt på maskinen, skal du sikre dig, at strømforsyningen er frakoblet, og at alle bevægelige dele er standset.
FARER FOR BETJENEREN	ÅRSAGER	AFHJÆLPENDE FORANSTALTNINGER

<p>FANGST</p>	 <p>At nærme sig maskinen, når den er i bevægelse, eller når roterende dele er arbejder.</p>	Bær ikke løst tøj eller hængende genstande, der kan vikles ind i betjeningsknapperne eller andre dele af maskinen.
		Gå ikke tæt på maskinens aksel, når den er i bevægelse. Sørg for, at afdækninger og sikkerhedskæder er på plads.

		Ved vedligeholdelse skal du vente, til alle dele er standset.
		Fjern ikke beskyttelsesafskærmningerne, før maskinen er frakoblet, og vent, til alle bevægelige dele er standset fuldstændigt.

FORBRÆNDINGER	 Kontakt med varm olie eller varme overflader	Aflast trykket i alle hydraulikkredsløb, før du frakobler eller fjerner rør, koblinger eller tilhørende dele.
		Før du udfører vedligeholdelse, skal du sikre dig, at hydraulikolien ikke er på arbejdstemperatur.
		Kontroller altid hydraulikrør og -slinger for slitage og beskadigelse, og udskift dem om nødvendigt.
		Bøj eller slå ikke på højtryksrørene.
		I tilfælde af kontakt med dieselolie, olie eller frostvæske skal den skadede del af kroppen vaskes grundigt med rigeligt vand og sæbe.
FARER FOR BETJENEREN	ÅRSAGER	AFHJÆLPENDE FORANSTALTNINGER

BRANDE OG EKSPLOSIONER	 Kontakt med varme overflader og dele	Hæld ikke brændstof på varme overflader eller elektriske dele.
-------------------------------	--	--

	Gnister forårsaget af stød eller friktion	Opbevar brændstoffer og smøremidler i behørigt mærkede beholdere langt væk fra uautoriseret personale.
		Opbevar olieklude og andet brandfarligt materiale langt væk fra varmekilder eller åben ild.
	 <p>Tilstedeværelse af åben ild</p>	Alle brændstoffer, de fleste smøremidler og nogle kølevæsker er brandfarlige.
		Svejse eller skær ikke rør, der indeholder hydraulikolie eller brandfarlige væsker; rengør grundigt med ikke-brandfarligt materiale inden svejsning eller skæring.
		Fjern alle brandfarlige aflejringer af brændstof, olie eller andet fra maskinen, inden de hober sig op.
		Sørg for, at de hydrauliske rør og slanger er intakte og i perfekt stand: lækager kan forårsage brand. Reparér eller udskift rør og slanger.
	Gnister af elektrisk oprindelse, elektrisk udladning	Kontroller ofte ledningsføringen for løse eller flossede elektriske kabler.
		Stram, reparér eller udskift beskadigede elektriske kabler, inden maskinen tages i brug.
	 <p>Glødende partikler</p>	Ryg ikke, når du fylder brændstoftanke og i områder, der bruges til tankning.
		Ryg ikke i områder, hvor der opbevares brandfarlige materialer.
FARER FOR BETJENEREN	ÅRSAGER	AFHJÆLPENDE FORANSTALTNINGER

KROPSLIGE SKADER forårsaget af flyvende genstande	 <p>Flyvende genstande Brud eller løsrivelse af klinger under arbejdet</p>	<p>Stå aldrig foran eller bag ATV-UTV'er/maskiner eller i linje med mulige baner.</p>
	<p>Flyvende splinter og fastgørelsesstifter, der rammer med stor kraft</p>	<p>Før du hamrer på noget, skal du sikre dig, at sikkerhedszonen er fri for uvedkommende personer.</p>

HØRELSE	 <p>Høje støjniveauer fra ATV-UTV</p>	<p>Rengøring, vedligeholdelse og smøring af maskinen bidrager til at reducere støj.</p>
		<p>Brug en ATV-UTV, der er udstyret med en lydisoleret kabine, og bær høreværn.</p>

ELEKTRISK STØD	 <p>Elektrisk udladning</p>	<p>Arbejd ikke på nogen del af det elektriske system uden først at have afbrudt alle strømkilder.</p>
		<p>Sæt dig grundigt ind i maskinens dimensioner, når du arbejder, og det område, du arbejder i, for at undgå luftledninger og underjordiske strømledninger.</p>

 <p>ISTRUZIONI</p>	 <p>Når maskinen bruges eller vedligeholdes og repareres, skal operatører altid bære sikkerhedsstøvler, overalls, sikkerhedshandsker, høreværn, støvmasker og sikkerhedsbriller for at beskytte sig mod hverdagens risici.</p>
--	--

4.3 PLACERING OG BESKRIVELSE AF PIKTOGRAMMER PÅ MASKINEN

4.3.1 PLACERING AF PIKTOGRAMMER PÅ MASKINEN

Placeringen af identifikationspladen og piktogrammerne er vist på nedenstående figur.



**Sørg for, at sikkerhedspiktogrammerne er læselige.
Rengør med en klud, sæbe og vand.**

**Udskift beskadigede mærkater, og placér dem nøjagtigt som
beskrevet nedenfor.**

Følgende symboler i denne manual tjener til at gøre operatøren opmærksom på mulige farer, der er til stede eller kan opstå, og hvordan man skal handle sikkert. Følgende symboler på maskinen angiver farer, som operatøren kan blive udsat for, og sikkerhedsprocedurer, der skal følges.

GEO ITALY S.R.L. påtager sig intet ansvar, hvis de sikkerhedspiktogrammer, der følger med maskinen, mangler, er ulæselige eller er flyttet fra deres oprindelige placering.

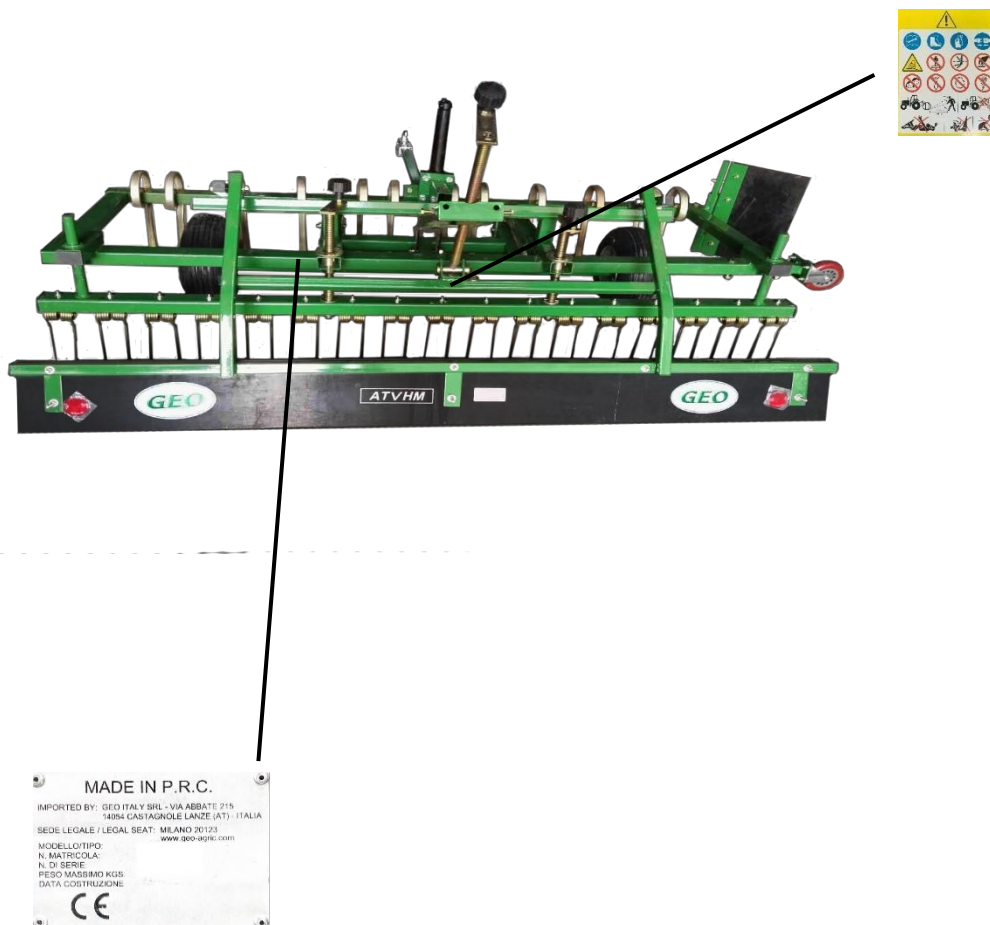



Justerings- og vedligeholdelsesprocedurer må kun udføres efter at have læst brugs- og vedligeholdelsesvejledningen.

Inden der udføres arbejde på maskinen, skal kraftudtaget frakobles, ATV-UTV-motoren standses, tændingsnøglen fjernes, alle bevægelige dele skal være standset fuldstændigt, og håndbremsen skal være trukket.



Fare for kontakt med bevægelige værktøjer; hold sikker afstand.



Vær opmærksom på lækager af væsker under tryk. Følg instruktionerne i den tekniske manual for vedligeholdelse, og søg læge i tilfælde af skade.



Fare for flyvende materialer. Sten eller andre fremmedlegemer kan blive slynget ud over en betydelig afstand. Beskyttelseskørterne eller metalafskærmningerne skal altid være på plads og i god stand.

Flyt dig 50 meter væk fra maskinen.



Fjern eller åbn ikke beskyttelsesafskærmningerne, mens motoren kører, og før remmene er standset helt.



Kravl ikke op på eller kør på maskinen.



Sørg for, at rotorakslen og andre dele af maskinen er helt standset, før du nærmer dig den.



Krogpunkt til løft af maskinen.



Brug det anbefalede personlige beskyttelsesudstyr.

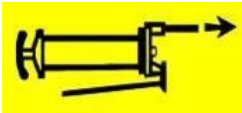

Smørepunkter

5 MASKINENS EGENSKABER

5.1 BESKRIVELSE OG KORREKT BRUG

Nedenfor angives de forskellige anvendelsesformål for de modeller, der er beskrevet i denne manual.

HM ATV er en professionel 200 cm jævnere designet til quads og ATV'er, ideel til ridebaner, rideskoler og landbrugsarealer. Udstyret med tre knive (to foran og et bagtil) og vibrerende tænder, der muliggør fuldstændig jordbearbejdning – fra at bryde overfladen til fin efterbehandling. Funktionerne omfatter støddabsorberende fjedre, justerbar hældning (3° pr. side), justerbar højde, parkeringsstøtter og et sidehjul for øget stabilitet og kantfinish.

Enhver anden anvendelse end landbrug betragtes som ukorrekt.

Før maskinen tages i brug, skal det sikres, at der ikke er sten, kampesten, metal, affald eller andre hårde, kompakte materialer på jorden (betonblokke, mursten, genstande af forskellig art) og grene med en diameter på over 25 cm.



Maskinerne er beregnet til brug af en enkelt operatør, der sidder i traktorens førerhus.

Enhver anden anvendelse end den her angivne betragtes som ukorrekt.

5.2 ORDLISTE

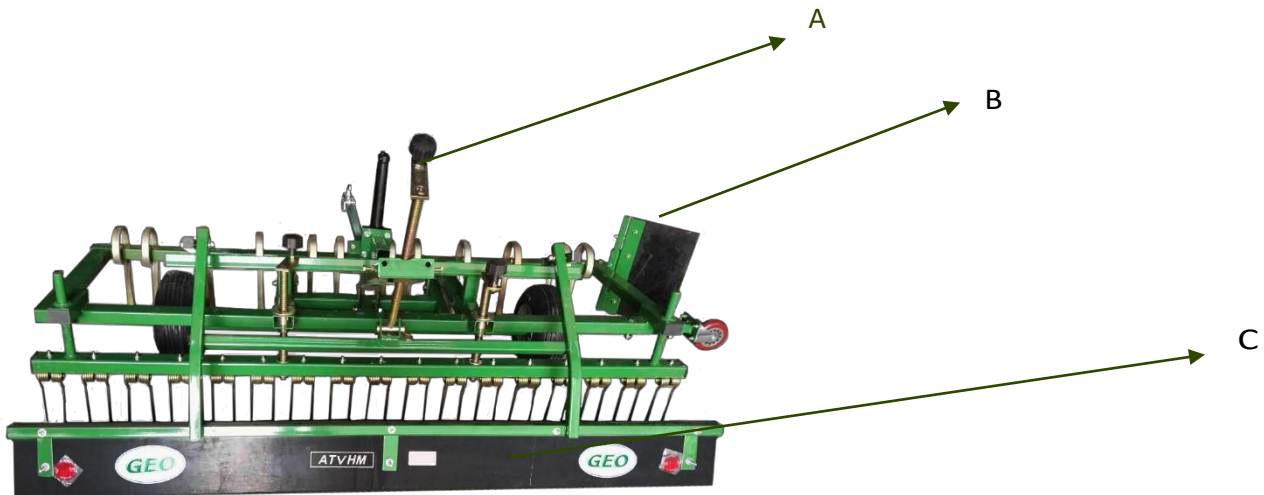

Bogstav	Komponent	Beskrivelse
A	Højdejustering	Gør det muligt at indstille nivelleringsapparatets arbejdsdybde præcist til forskellige overflader.
B	SidePanel	Sikrer rene kanter og stabilitet under drift, især langs kanter.
C	BundPanel opretholde en	Understøtter jordflowet og hjælper med at ensartet arbejdsflade.



Rengøring, regelmæssig vedligeholdelse og periodisk smøring af plæneklipperen bidrager til at reducere støjemissionerne.

I betragtning af støjniveauet er det nødvendigt at bruge en traktor, der er udstyret med en lydisoleret kabine, eller at bære passende høreværn.

6 INSTALLATION OG BRUG



Inden du påbegynder arbejdet med maskinen, skal du sørge for at have det nødvendige personlige beskyttelsesudstyr.

6.1 FORBEREDELSE AF ATV-UTV

Overhold de maksimalt tilladte vægtgrænser for ATV-UTV'en og den maksimalt tilladte belastning pr. aksel.

Sørg for, at belastningen på forakslen (1) under alle omstændigheder aldrig er mindre end 20 % af ATV-UTV'ens tomvægt.

6.2 SIKKERHEDSSTANDARDER FOR TILSLUTNING OG FRAKOPLING AF ATV-UTV



Inden du stiger af ATV-UTV'en og inden du påbegynder vedligeholdelse, skal du trække håndbremsen, slukke motoren og fjerne tændingsnøglen fra instrumentbrættet.

De maskiner, der er anført i denne manual, kan hovedsageligt tilkobles bag på ATV-UTV'en takket være dens trepunktsophæng.

Kuglekoblingen på ATV-UTV'en skal passe til maskinens kuglekobling. Hvis dette ikke er tilfældet, skal du kontakte producenten.

Risikoen for skæreskader og klemning i nærheden af kuglekoblingen skal altid tages i betragtning: Udfør til- og frakoblingsprocedurerne kun på kompakt, flad jord.

Brug om muligt den eksterne betjening til at løfte maskinen med stor forsigtighed, og se brugs- og vedligeholdelsesvejledningen, der følger med den anvendte ATV-UTV.



ATTENZIONE

Indsæt og blokér låsepindene, inden maskinen tages i brug.

6.2.1 TILSLUTNING TIL ATV-UTV

Maskinen kan tilsluttes enten via en "kuglekobling" eller via en universal monteringsplade foran.

For tilslutning til ATV-UTV skal du gøre følgende:

Sørg for, at maskinen står stabilt og vandret på underlaget.

For at tilslutte maskinen til ATV-UTV skal du gøre følgende, afhængigt af tilslutningstypen:

Konventionel tilslutning "kuglekobling"



- Sænk ATV-UTV'ens løftearme.
- Bak med ATV-UTV'en og placér dens nedre led så tæt som muligt på forbindelsespunkterne på maskinen.
- Fjern låsepindene fra maskinen.
- Placer de nederste led, så hullerne i maskinens låsepinde passer med hullerne i enden af de nederste led.
- Indsæt maskinens låsepinde.

er tap, indtil de blokeres.

- Fortsæt på samme måde som det tredje punkt, tilslut den øverste konektor på maskinen til det tredje punkt på ATV-UTV'en, indsæt stiften og blokér anti-skruenøgleanordningen.
- Løft maskinen ved hjælp af ATV-UTV'ens løftebjælker. Blokér sideskiftet for at forhindre overdreven svingning under brug og/eller transport.

FRONT-tilslutning (hvor den findes)

- • Kør ATV-UTV'en fremad og placér den over trækket så tæt på maskinens fastgørelsespunkter som muligt.
- • Fjern pladens låsepinde.
- • Indsæt maskinens låsepinde.
- • Indsæt splitterne i hver tap, indtil de låser helt fast.
- • Sænk det forreste spil og tilslut det til maskinen.
- • Løft maskinen ved hjælp af ATV-UTV-spillet, og sørg for, at den er mindst 5 cm over jorden.

6.2.2 PRIMÆR TRANSMISSION



Beskadigede afskærmninger skal straks udskiftes.

ATTENZIONE

GEO ITALY S.R.L. er ikke ansvarlig for skader forårsaget af forkert montering.

6.2.3 AFKOBLING AF MASKINEN



Maskinen må kun frakobles, hvis den er i arbejdsposition med klippeaggregatet hvilende på jorden.

Sørg for, at der ikke er nogen i nærheden af maskinen.

Frakobl maskinen på en plan, perfekt vandret overflade.

ATTENZIONE

For at frakoble maskinen skal du følge ovenstående anvisninger i omvendt rækkefølge.

Dette kan kun gøres, hvis maskinen står på fast, fladt underlag. Hvis det er nødvendigt, skal du placere en plade eller lignende under støttepunkterne for at forhindre, at maskinen synker ned i jorden, selv ikke en smule.



Løsn og sænk støttefoden, indsæt og blokér låsebolt med grebsklips, sænk ATV-UTV'ens løftebjælke, så maskinen hviler på jorden.



Løfte- og flytteudstyr, sikkerhedskroge og reb skal være i perfekt stand og i fuld overensstemmelse med gældende sikkerhedsstandarder, og deres kapacitet skal være større end den last, der skal flyttes. Kontroller vægten angivet på maskinens identifikationsplade.

Maskinen kræver ingen særlig emballering. Den leveres normalt af GEO ITALY S.R.L klar til brug eller kan i særlige tilfælde være indpakket i krympefolie eller pakket i en trækasse. Den kan transporteres på en trailer eller lignende transportmiddel, der er godkendt til kørsel på vejen, og læsses ved hjælp af hejsesystemer med tilstrækkelig kapacitet. D

7 REGLER FOR TRANSPORT



Inden maskinen placeres i den korrekte transportposition:

- Sørg for, at der ikke er nogen i nærheden af maskinen.
 - Fjern alt uvedkommende personale.
-

Hvis maskinen dækker baglygterne på ATV-UTV'en, skal du placere en lysbjælke bagpå og sikre dig, at den fungerer korrekt. I tilfælde af funktionsfejl skal du udskifte den.

Pas på ikke at tilsmudse vejen med mudder eller andet. Sørg altid for, at maskinen er ren, inden du kører ud på vejen, og hvis maskinen eller ATV-UTV'en er snavset, skal du først rengøre dem.

8 REGLER FOR ARBEJDE MED MASKINEN



ATTENZIONE

Inden plæneklipperen sættes i arbejdsposition:

- Sørg for, at der ikke er nogen i nærheden af plæneklipperen
- Fjern alt uvedkommende personale.

8.1.1 FORBEREDELSE AF ARBEJDSOMRÅDET

Før du påbegynder nivelleringsarbejdet, skal du sikre dig, at området er fri for forhindringer såsom sten, grene, affald eller andre genstande, der kan beskadige maskinen eller hindre arbejdet. Kontroller også, at der ikke er personer eller dyr i nærheden for at sikre maksimal sikkerhed.

Montering og tilslutninger. Kontroller, at redskabet er korrekt monteret og fastgjort til køretøjet, og sørg for, at alle tilslutninger er solide og sikre. Sørg for, at alle bevægelige dele er fri for forhindringer, og at sikkerhedskæderne er korrekt monteret.

8.1.2 JUSTERING AF DRIFTEN:

Juster værktøjets sideposition og hældning i forhold til det område, der skal udjævnes

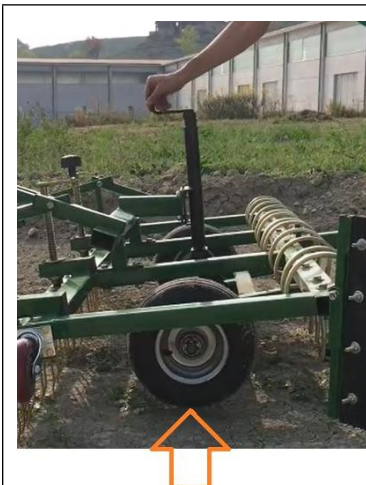

Juster det centrale håndtag for at hæve hjulene

	<p>Sænk det bageste blad til den ønskede højde</p>
	<p>Sænk de bageste tænder</p>

8.1.3 BRUGSTEKNIKKER

Når du udjævner, skal du bevæge dig langsomt og forsigtigt for at undgå at skabe uønskede spor eller fordybninger. På meget ujævnt eller hårdt underlag kan det være nødvendigt at køre flere gange for at opnå en glat, godt udjævnet overflade. Overskrid aldrig halvdelen af redskabets bredde i nærheden af hegn eller forhindringer for at undgå skader.



Kontroller plæneklipperens stabilitet, inden du udfører vedligeholdelses-, reparations- eller justeringsarbejde.

Brug passende personlige værnemidler (arbejdssko, høreværn, sikkerhedsbriller, arbejdshandsker og overalls).



ISTRUZIONI

Når man kører en traktor, der ikke er lydisoleret eller trykreguleret, skal føreren bære passende personlige værnemidler:

- **Ørepropper til beskyttelse mod støj, hvis normale eksponeringsniveauer overskrides.**
- **Støvmaske i tilfælde af meget tørre forhold eller når der opstår store mængder støv.**

Når du bruger plæneklipperen, skal du gøre følgende:

- Når du når frem til marken, skal du køre hen til arbejdsområdet og sænke slåmaskinen ned på jorden.
- Accelerer forsigtigt traktoren/quadens motor.
- Vælg et kort gear og begynd at arbejde, kør et par meter som en test.
- Indstil om nødvendigt højden fra jorden ved at justere maskinen som beskrevet i afsnit 8.1.
- Hvis plæneklipperens arbejde ser tilfredsstillende ud, skal du vælge det mest passende gear og begynde at arbejde. Anbefalet hastighed: 3,5 - 4 km/t.



ISTRUZIONI

Hvis maskinen under arbejdet producerer usædvanlige eller unormale vibrationer, skal du straks stoppe og kontrollere maskinens tilstand.

Overdrevne vibrationer kan forårsage personskade.

Medmindre det udtrykkeligt er angivet, må du aldrig arbejde i bakgear.

10 VEDLIGEHOJDELSE OG OPBEVARING



ATTENZIONE

Inden du stiger af traktoren og inden du udfører arbejde på plæneklipperen, skal du trække håndbremsen, slukke for traktormotoren, fjerne tændingsnøglen og vente, indtil alle bevægelige dele er standset fuldstændigt.

Udfør kun vedligeholdelse på plæneklipperen, når den står på en kompakt, plan overflade. Alternativt kan maskinen placeres på et specialstativ af passende størrelse og kapacitet.

Vi vil illustrere de anbefalede kriterier for rutinemæssig vedligeholdelse baseret på producentens erfaring og på de råd og forslag, vi har modtaget fra vores kunder.

Disse kriterier er ikke udtømmende, men kan udvides, også i samarbejde med vores kunder, som vi på forhånd takker.

God rutinemæssig vedligeholdelse forbedrer ikke kun din sikkerhed under brug, men minimerer også driftsomkostningerne og sikrer samtidig optimal udnyttelse af maskinens potentiale.



ATTENZIONE



Inden du påbegynder vedligeholdelse af plæneklipperen, skal du sørge for at have det nødvendige personlige beskyttelsesudstyr.

10.1.1 RENGØRING

Rengør rotoren og udstyrets indvendige vægge regelmæssigt.

10.1.2 UDSKIFTNING AF VÆRKTØJER

Proceduren for udskiftning af skæreværktøjet kræver nogle vigtige anbefalinger for at beskytte operatøren og tredjeparter og for at forhindre brud eller for tidlig beskadigelse af dele af plæneklipperen.

Nogle eller alle værktøjer skal udskiftes, når:

- De er slidt op ved normal brug.
- De er brudt eller beskadiget.
- Nogle af dem mangler.

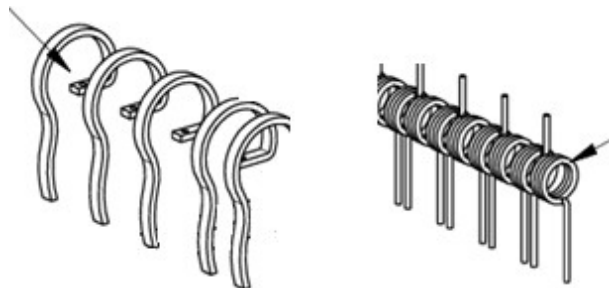

For at opnå de bedste resultater skal du altid udskifte det værktøj, der er direkte modsat det, der skal udskiftes. Dette er vigtigt, fordi det nye værktøj kan have en anden vægt end det gamle, hvor noget af det materiale, der er slidt af med tiden, mangler.

Under alle omstændigheder er det en god regel at udskifte hele sættet af skæreværktøjer for at sikre en mere ensartet skæring og mindre belastning af udstyret.

For at udskifte værktøjerne på udstyret skal du gøre følgende:

- Placer udstyret på egnede understøtninger, og kontroller udstyrets maksimale kapacitet og stabilitet, når det er placeret.
- Løsn låsemøtrikken og fjern bolten fra dens sæde, og fjern værktøjet.
- Sæt det nye værktøj i den rigtige position.
- Indsæt bolten og stram den fast med møtrikken.
- Gentag denne procedure for alle værktøjer, der skal udskiftes.



ISTRUZIONI

Brug kun originale værktøjer leveret af Geo Italy S.r.l.

Brug ikke plæneklipperen, hvis skæreværktøjerne er slidte eller beskadigede.

10.1.3 STRAKT ALLE BEFæstelser

Kontroller regelmæssigt, at alle bolte er fastspændt korrekt, herunder dem, der bruges til at blokere skæreværktøjerne:

- hver 8. effektive arbejdstime
- efter kollision med en forhindring;
- ved begyndelsen af hver sæson.

Udskift fastgørelsesskruerne, når du bemærker synlige deformationer, eller når gevindet er beskadiget eller slidt.

10.1.4 OPBEVARING I LÆNGERE PERIODER

Ved afslutningen af hver sæson

Hvis plæneklipperen ikke skal bruges i længere tid, anbefales det at gøre følgende:

- Vask udstyret grundigt.

11 BORTSKAFFELSE OG SKROTNING

Hvis maskinen ikke længere er i brug, skal alle dele, der kan forårsage personskade, gøres ufarlige.

De materialer, som maskinen består af, og som kan sorteres og genbruges på særlige genbrugspladser, er følgende:

- stål
- brugt olie
- gummi
- plast
- elektriske ledninger og kabler

Demontering, sortering og endelig bortskaffelse skal altid udføres i overensstemmelse med gældende lovgivning.

12 FEJLFINDING

PROBLEMER	ÅRSAGER	LØSNINGER
VIBRATION	Løse fastgørelser.	Kontroller og stram alle fastgørelser - Kontroller omhyggeligt alle fastgørelser, udskift dem, der er beskadigede, bøjede eller flisede, og stram dem, der blot er blevet løse.

13 GARANTI

GEO ITALY S.R.L. Via Abbate 215, 14054 Castagnole delle Lanze (AT) garanterer, med forbehold for nedenstående undtagelser, at dens produkter er garanteret mod konstruktionsfejl eller materialefejl, forudsat at de anvendes og håndteres i overensstemmelse med instruktionerne i denne brugs- og vedligeholdelsesvejledning.

Ved leveringen skal det kontrolleres, at maskinen og eventuelle løse tilbehørsdele ikke har lidt skade under transport eller håndtering.

Eventuelle reklamationer skal fremsendes skriftligt til *GEO ITALY S.R.L.* inden for 8 (otte) dage efter modtagelsesdatoen, ledsaget af en kopi af leveringsdokumenterne, der er kontraseret af det personale, der er ansvarligt for transport eller håndtering.

Køberen kan kun gøre krav på de rettigheder, der følger af garantien, hvis følgende betingelser er opfyldt:

- Overholdelse af klausulerne i leveringskontrakten
- Overholdelse af de generelle garantibetingelser, der er angivet i brochuren med titlen "Generelle garantibetingelser", efter at have udfyldt og underskrevet LEVERINGSBEVISET.

13.1 GYLDIGHED

Følgende undtagelser gør garantien ugyldig:

- nedbruddet skyldes forkert brug
- rutinemæssig vedligeholdelse ikke er blevet udført, er blevet udført utilstrækkeligt eller er blevet udført af personale, der ikke har de nødvendige kvalifikationer
- maskinen er blevet brugt til andre formål end dem, den er designet til
- brug af ikke-originale reservedele eller dele, der ikke er leveret eller godkendt af GEO ITALY S.R.L.
- manglende overholdelse af instruktionerne i denne manual
- en eller flere dele af maskinen er blevet fjernet og/eller ændret uden producentens skriftlige tilladelse
- manglende overholdelse af sikkerhedsforanstaltningerne vedrørende maskinen, som er angivet i brugs- og vedligeholdelsesvejledningen.

14 RESERVEDELE

Ved udskiftning af maskindele skal kunden udelukkende anvende originale reservedele, som bestilles direkte hos GEO ITALY S.R.L. eller dens autoriserede forhandlere.

Kun en kvalificeret tekniker må udføre reparationer på maskinen.



Visse dele af maskinen og dens tilbehør, der er udsat for særlige mekaniske belastninger, er designet og produceret efter specifikke metoder. Hvis de udskiftes med ikke-originale reservedele, kan deres funktion virke tilsvarende, men det vil medføre en gradvis og progressiv forringelse, der også kan omfatte dele, der ikke er udskiftet, og dermed mindske maskinens samlede sikkerhed.

For at gøre det lettere at finde og sende de reservedele, du har brug for, bedes du altid angive:

- Model, serienummer, maskinens produktionsår og nummeret på rammen.
- Det antal dele, du har brug for.
- Positionsnummer og tegnings-/tabelnummer.
- Bestillingskode og delhavn.
- Kundens nøjagtige adresse og firmanavn til levering af ordren. Ønsket forsendelsesmåde. (Hvis dette ikke er angivet, forbeholder producenten sig ret til at anvende den mest hensigtsmæssige tilgængelige forsendelsesmåde).

Hvis ordren afgives skriftligt, er det meget vigtigt, at alle oplysninger er tydeligt angivet (helst med blokbogstaver) for at undgå eventuelle misforståelser.

GEO ITALY S.R.L. sikrer tilgængeligheden af reservedele i mindst **5 år efter ophør af produktionen af modellen.**